

SANAYİ GRUBU ÜRÜNLER FİYAT LİSTESİ

2021-1



Endüstriyel tip elektrik malzemeleri üretmek amacıyla 1989 yılında İzmir'de kurulan TP Electric, 31 yıllık tecrübesi ile sektörünün önde gelen firmaları arasında yerini almıştır. Yerel pazarın lider üreticisi olmasının yanı sıra, 50'den fazla ülkeye ihracat gerçekleştirerek, global bir marka olma yolunda da emin adımlarla ilerlemektedir. Aralarında; rafineriler, tersaneler, şantiyeler, mermer ve taş ocakları gibi ağır sanayi kollarının da yer aldığı, 20'den fazla sektöre, 4.000'i aşkın ürün tedarik etmektedir. 2018 yılında yeni fabrikasına taşınan TP Electric, 40.000 m²'lik geniş bir alan içerisinde 12.000 m²'lik üretim tesisi ile gücüne güç katmıştır.

Her zaman kaliteli ve uzun ömürlü çözümler sunmayı hedefleyen TP Electric, kuruluşundan itibaren; yaratıcılık, ekonomiklik ve fonksiyonellik ilkelerine bağlı olarak üretim süreçlerini yürütmektedir. Tüm ürünleri, bu ilkeler doğrultusunda gerçekleştirilen ARGE ve ürün geliştirme çalışmalarının ardından son teknolojiye sahip makine parkurlarında nihai şeklini almaktadır. Kendi çatısı altında bulunan ve dünya standartlarında ölçümlerin yapılabildiği kalite laboratuvarındaki testlerin sonucunda, ulusal ve uluslararası bağımsız kuruluşlardan alınan onaylara müteakip; ürünlerini yurt içi ve yurt dışında yer alan pazarlara sunmaktadır.

































Yerli üretimin, ülke ekonomisinin temel yapı taşlarından biri olduğunun bilincinde olan TP Electric, ulusal ve uluslararası fuar katılımlarını bir şirket politikası haline getirmiştir. Bu sayede marka bilinirliği ve ürün tanıtım faaliyetlerini etkili bir şekilde gerçekleştirmekte ve tedarik ağını her geçen gün genişletmektedir.

Kaliteli ürün anlayışı ve güvenilir olmayı ilke edinen yapısı ile "Güvenilir Endüstriyel Bağlantı" mottosunu oluşturan TP Electric, güvenilir çözümlerini dünya elektrik sektörüne sunmaya devam etmektedir.



KİLOMETRE TAŞLARIMIZ

1989	• Kalıp ve elektrik malzemeleri üretmek amacıyla teknik öğretmen Sayim TÛTÛNCÛ tarafından İzmir / Bornova'da kuruldu.
1995	• Kauçuk grubu fiş - priz üretimine başlandı.
1998	• Rusya'ya ilk ihracat gerçekleşti.
1999	• Termoplastik buat ve kombinasyon kutusu üretimine başlandı.
2000	• WIN / WORLD of INDUSTRY elektrik - otomasyon fuarına ilk katılım gerçekleştirildi. • Yurtiçi bayilik çalışmaları başladı.
2002	• Karaköy / İstanbul'da bölge irtibat ofisi açıldı.
2003	• İzmir / Kemalpaşa'daki yeni fabrikaya taşınıldı. • Nemliyer grubu anahtar - priz üretimine başlandı.
2004	• Sıvaaltı anahtar - priz grubu üretimine başlayarak inşaat sektörüne adım atıldı. • Test laboratuvarı oluşturuldu ve tüm ürün gamı için TSE belgeleri alındı. • ISO 9000 kalite yönetim belgesi alındı.
2006	• Avrupa pazarlarına ihracat başladı.
2007	• Afrika ve Ortadoğu pazarlarına ihracat başladı.
2008	• 16A-32A yeni tip CEE norm fiş - priz üretimine başlandı. • Sıvaaltı anahtar - priz grubu için VDE kalite belgesi alındı. • Frankfurt Light & Building Fuarı'na ilk katılım gerçekleştirildi. • Yeni logo çalışması yapılarak kurumsal kimlik oluşturma çalışmalarına başlandı.
2009	• 63A-125A Yeni tip CEE norm fiş - priz üretimine başlandı. • Hannover Messe endüstri fuarına ilk katılım gerçekleştirildi. • Poliüretan sıvı conta makinesi yatırımı gerçekleştirildi.
2010	• Alüminyum buat üretimine başlandı. • İlk çift komponent enjeksiyon makineleri alındı ve Türkiye'de ilk defa elastomerli buat üretimi gerçekleştirildi.
2011	• Marka algısını artırmak ve sektörel imajı geliştirmek için TP ELEKTRİK alt markası oluşturuldu ve ürünler TP ELEKTRİK markasıyla piyasa sunulmaya başlandı.
2012	• Yüksek akım fiş - priz grubuyla ilgili İngiltere, Fransa ve İsviçre'den temsilcilikler alındı. • Test laboratuvarı uluslararası akreditasyon şartnameleri doğrultusunda son teknoloji ekipmanlarla donatıldı ve yenilendi.
2013	• Limited şirketten anonim şirkete geçiş yapıldı. • Yeni logo çalışması dizayn edildi.
2014	• Türkiye'de ilk defa hızlı bağlantılı fiş ve priz üretimine başlandı.
2015	• Mobilbox ve Minibox dağıtım kutuları Türkiye'de ilk defa üretilmeye başlandı.
2016	• Çok kontaklı fiş ve priz üretimine başlandı.
2017	• Türkiye'de ilk kez, IP68 grubu fiş ve priz üretimine başlandı.
2018	• İzmir/Kemalpaşa'daki 40.000 m ² alan üzerine kurulu yeni fabrikaya taşınıldı.
2019	• Türkiye'de ilk kez, Interlocked priz üretimine başlandı.
2020	• Türkiye'de ilk kez, elektrikli araç şarj prizi üretimine başlandı.

	KAUÇUK SERİSİ ÜRÜNLER	4 - 7	
	IP 68 GRUBU FİŞ & PRİZLER	8 - 9	
	ÇOK KONTAKLI FİŞ & PRİZLER	10 - 39	
	SWITCHED INTERLOCKED PRİZLER	40 - 43	
	CEE NORM FİŞ & PRİZLER	44 - 86	
	YÜKSEK AKIM FİŞ & PRİZLER	87 - 93	
	TEK KUTUPLU FİŞ & PRİZLER	94 - 96	
	KOMBİNASYON KUTULARI	97 - 115	
	MOBILBOX	116 - 118	
	MINIBOX	119 - 121	
	ALÜMİNYUM BUATLAR VE BUTON KUTULARI	122 - 125	
	TERMOPLASTİK BUATLAR	126 - 131	
	NEMLİYER ANAHTAR VE PRİZ SERİLERİ	132 - 133	
	TESİSAT GRUBU ÜRÜNLER	134 - 136	
	AKSESUARLAR / RAKORLAR	137 - 141	
	TEKNİK BİLGİLER / KALİTE BELGELERİ	142 - 144	

KAUÇUK SERİSİ ÜRÜNLER





Referans	Ürün Tanımı	Koruma Sınıfı	Ambalaj	ç / Adet
			Kutu / Koli	

KAUÇUK MONOFAZE FİŞ ve PRİZ SERİSİ (2P+E)

1 x 16A. / 220 - 240 V. AC



3101-301-0300	1x16A - Kauçuk Düz Fiş	IP 44	40 / 480	15,00
3101-303-0300	1x16A - Kauçuk Düz Fiş (Fransız Tipi / UPS)	IP 44	40	17,40
3101-302-0300	1x16A - Kauçuk Eğik Fiş	IP 44	40	17,60
3101-305-0300	1x16A - Kauçuk Eğik Fiş (Fransız Tipi / UPS)	IP 44	40	21,20
3101-304-0300	1x16A - Kauçuk Uzatma Prizi	IP 44	24 / 288	21,20
3101-325-0300	1x16A - Kauçuk Uzatma Prizi (Fransız Tipi)	IP 44	24	25,90
3101-306-0300	1x16A - Kauçuk Duvar Prizi	IP 44	18 / 180	25,80
3101-307-0300	1x16A - Kauçuk Eğik Duvar Prizi	IP 44	16	27,10
3101-308-0300	1x16A - Kauçuk Üçlü Grup Priz	IP 44	10 / 120	53,50
3101-328-0300	1x16A - Kauçuk Üçlü Grup Priz (Fransız Tipi)	IP 44	8	66,70

3101-314-0300	Üç Yönlü Monofaze Grup Priz	IP 44	4 / 40	103,70
3101-315-0300	Üç Yönlü Trifaze Grup Priz	IP 44	4 / 40	112,30
3101-316-0300	Üç Yönlü Monofaze Grup Priz (Fransız Tipi)	IP 44	4	116,10
3101-317-0300	Üç Yönlü Trifaze Grup Priz (Fransız Tipi)	IP 44	4	126,40

3101-309-0900	1x16A - Makine Prizi	IP 44	20 / 240	20,90
3101-344-0900	1x16A - Makine Prizi (HIZLI BAĞLANTI)	IP 44	20 / 240	24,30
3101-340-0900	1x16A - Makine Prizi (Fransız Tipi) (Çocuk Korumalı)	IP 44	20 / 240	27,90
3101-346-0900	1x16A - Makine Prizi (Fransız Tipi - Çocuk Korumalı) (HIZLI BAĞLANTI)	IP 44	20 / 240	36,50
3101-430-0600	1x16A - Duvar Tipi Bağlantı Kutusu (gri)	IP 54	20	11,20



KAUÇUK MONOFAZE FİŞ ve PRİZ SERİSİ (2P+E)

1 x 16A. / 220 - 240 V. AC



3101-301-0700	1x16A - Kauçuk Düz Fiş (Sarı)	IP 44	40 / 480	18,50
3101-301-0900	1x16A - Kauçuk Düz Fiş (Mavi)	IP 44	40 / 480	18,50
3101-301-1600	1x16A - Kauçuk Düz Fiş (Kırmızı)	IP 44	40 / 480	18,50
3101-301-2300	1x16A - Kauçuk Düz Fiş (Turuncu)	IP 44	40 / 480	18,50
3101-304-0700	1x16A - Kauçuk Uzatma Priz (Sarı)	IP 44	24 / 288	25,20
3101-304-0900	1x16A - Kauçuk Uzatma Prizi (Mavi)	IP 44	24 / 288	25,20
3101-304-1600	1x16A - Kauçuk Uzatma Prizi (Kırmızı)	IP 44	24 / 288	25,20
3101-304-2300	1x16A - Kauçuk Uzatma Prizi (Turuncu)	IP 44	24 / 288	25,20
3101-308-0700	1x16A - Kauçuk Üçlü Grup Priz (Sarı)	IP 44	10 / 120	62,10
3101-308-0900	1x16A - Kauçuk Üçlü Grup Priz (Mavi)	IP 44	10 / 120	62,10
3101-308-1600	1x16A - Kauçuk Üçlü Grup Priz (Kırmızı)	IP 44	10 / 120	62,10
3101-308-2300	1x16A - Kauçuk Üçlü Grup Priz (Turuncu)	IP 44	10/120	62,10

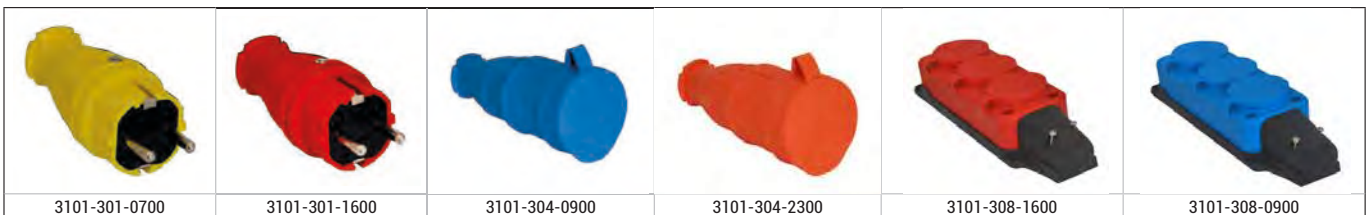

Referans	Ürün Tanımı	Koruma Sınıfı	Ambalaj	ç / Adet
			Kutu / Koli	

MONOFAZE PANO PRİZ SERİSİ (2P+E)
1 x 16A. / 220 - 240 V. AC



3101-310-0300	1x16A - Pano Prizi (16A) (Siyah)	IP 54	40	17,30
3101-310-0600	1x16A - Pano Prizi (16A) (Gri)	IP 54	40	17,30
3101-310-0900	1x16A - Pano Prizi (16A) (Mavi)	IP 54	40 / 480	17,30
3101-334-0300	1x16A - Pano Prizi (siyah) (HIZLI BAĞLANTI)	IP 54	40	21,30
3101-334-0600	1x16A - Pano Prizi (gri) (HIZLI BAĞLANTI)	IP 54	40	21,30
3101-334-0900	1x16A - Pano Prizi (mavi) (HIZLI BAĞLANTI)	IP 54	40	21,30
3101-332-0300	1x16A - Pano Prizi - Çocuk Korumalı (siyah)	IP 54	40	20,10
3101-332-0600	1x16A - Pano Prizi - Çocuk Korumalı (gri)	IP 54	40	20,10
3101-332-0900	1x16A - Pano Prizi - Çocuk Korumalı (mavi)	IP 54	40	20,10
3101-336-0300	1x16A - Pano Prizi - Çocuk Korumalı (siyah) (HIZLI BAĞLANTI)	IP 54	40	24,60
3101-336-0600	1x16A - Pano Prizi - Çocuk Korumalı (gri) (HIZLI BAĞLANTI)	IP 54	40	24,60
3101-336-0900	1x16A - Pano Prizi - Çocuk Korumalı (mavi) (HIZLI BAĞLANTI)	IP 54	40	24,60



3101-326-0300	1x16A - Pano Prizi (16A) (Siyah) (Fransız Tipi)	IP 54	40	20,90
3101-326-0600	1x16A - Pano Prizi (16A) (Gri) (Fransız Tipi)	IP 54	40	20,90
3101-326-0900	1x16A - Pano Prizi (16A) (Mavi) (Fransız Tipi)	IP 54	40	20,90
3101-338-0300	1x16A - Pano Prizi - Çocuk Korumalı (siyah) (Fransız Tipi) (HIZLI BAĞLANTI)	IP 54	40	25,50
3101-338-0600	1x16A - Pano Prizi - Çocuk Korumalı (gri) (Fransız Tipi) (HIZLI BAĞLANTI)	IP 54	40	25,50
3101-338-0900	1x16A - Pano Prizi - Çocuk Korumalı (mavi) (Fransız Tipi) (HIZLI BAĞLANTI)	IP 54	40	25,50



MONOFAZE PANO PRİZ SERİSİ (2P+E)
1 x 16A. / 220 - 240 V. AC

3101-331-0900	1x16A - Pano Prizi (seyyar uygulamalar için)	IP 54	20	17,30
3101-337-0900	1x16A - Pano Prizi - Hızlı Bağlantı (seyyar uygulamalar için)	IP 54	20	21,30
3101-333-0900	1x16A - Pano Prizi - Çocuk Korumalı (seyyar uygulamalar için)	IP 54	20	20,10

MONOFAZE DUVAR TİPİ PANO PRİZİ (2P+E)
1 x 16A. / 220 - 240 V. AC

3101-410-0900	1x16A - Duvar Tipi Pano Prizi (mavi)	IP 54	20	28,50
3101-412-0900	1x16A - Duvar Tipi Pano Prizi - Çocuk Korumalı (mavi)	IP 54	20	31,30
3101-414-0900	1x16A - Duvar Tipi Pano Prizi - Çocuk Korumalı (mavi) (Fransız Tipi)	IP 54	20	32,10
3101-420-0900	1x16A - Duvar Tipi Pano Prizi (mavi) (HIZLI BAĞLANTI)	IP 54	20	32,50
3101-422-0900	1x16A - Duvar Tipi Pano Prizi - Çocuk Korumalı (mavi) (HIZLI BAĞLANTI)	IP 54	20	35,80
3101-424-0900	1x16A - Duvar Tipi Pano Prizi - Çocuk Korumalı (mavi) (Fransız Tipi) (HIZLI BAĞLANTI)	IP 54	20	36,70



Referans	Ürün Tanımı	Koruma Sınıfı	Ambalaj	
			Kutu / Koli	7 / Adet

RAYA MONTAJ MONOFAZE PRİZ SERİSİ (2P+E) 1 x 16A. / 220 - 240 V. AC

ERC  

3101-312-0600	Topraklı Priz	IP 20	30	37,10
3101-327-0600	Fransız Tipi Topraklamalı (UPS)	IP 20	30	44,60
3101-312-0610	Topraklı Priz (LED' li)	IP 20	30	44,60
3101-327-0610	Fransız Tipi Topraklamalı (LED' li) (UPS)	IP 20	30	51,80

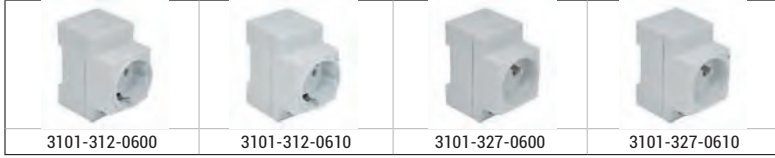

KAUÇUK TRİFAZE FİŞ ve PRİZ SERİSİ (3P+E) 3 x 25A. / 380 - 415 V. AC

ERC 

3104-301-0300	Kauçuk Düz Fiş	IP 44	24 / 288	21,70
3104-304-0300	Kauçuk Uzatma Prizi (seyyar priz)	IP 44	20	33,80
3104-306-0300	Kauçuk Duvar Prizi (klemensli tip)	IP 44	10	40,80
3104-307-0300	Kauçuk Eğik Duvar Prizi	IP 44	12	40,50
3104-309-1600	Makine Prizi	IP 44	20 / 240	27,50
3104-308-0300	Kauçuk Üçlü Grup Priz	IP 44	6 / 72	114,10
3104-315-0300	Kauçuk Üçlü Grup Priz / 1 adet (3x25) + 2 adet (1x16)	IP 44	6 / 72	101,70
3104-316-0300	Kauçuk Üçlü Grup Priz / 2 adet (3x25) + 1 adet (1x16)	IP 44	6 / 72	106,70



SANAYİ TİPİ KAUÇUK EL LAMBALARI 1 x 2A. / 220 - 240 V. AC

ERC 

3116-401-0300	Kauçuk Seyyar El Lambası		4 / 32	89,80
3116-402-0300	Kauçuk Seyyar El Lambası - Anahtarlı		4 / 32	100,60
3116-401-0310	Kauçuk Seyyar El Lambası - 10 mt. Kablolu		4	178,60
3116-402-0310	Kauçuk Seyyar El Lambası - 10 mt. Kablolu - Anahtarlı		4	192,10

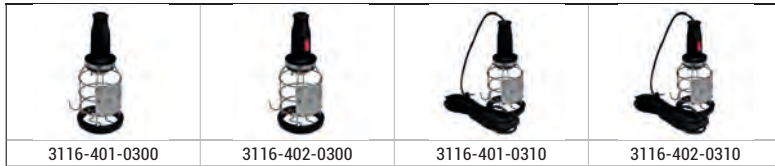

IP 68 GRUBU FİŞ & PRİZLER

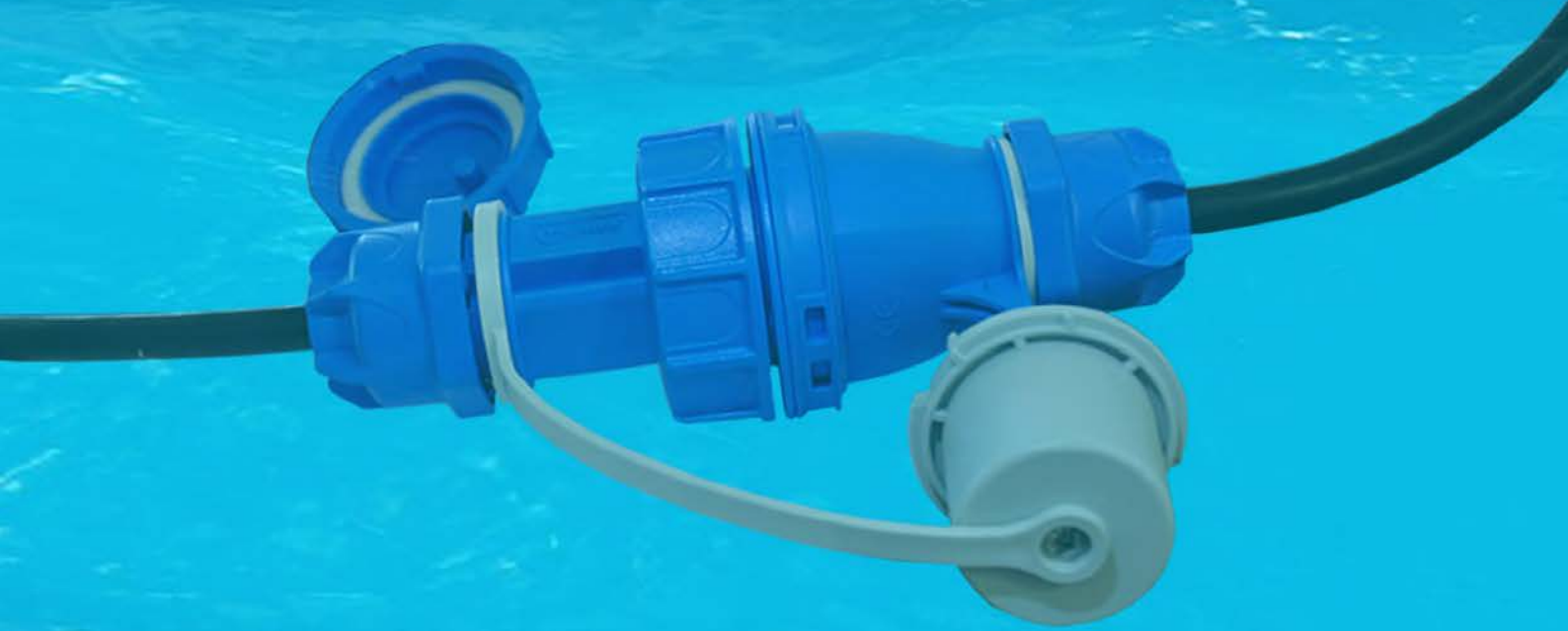

Referans	Ürün Tanımı	Koruma Sınıfı	Ambalaj Kutu / Koli	₺ / Adet
IP 68 Fiş ve PRİZ SERİSİ (2P+E) 1 x 16A. / 220 - 240 V. AC				
3101-365-0900	1x16A - Düz Fiş	IP 68	15	76,80
3101-367-0900	1x16A - Düz Fiş (Fransız Tipi)	IP 68	10	84,60
3101-370-0900	1x16A - Uzatma Prizi	IP 68	15	76,80
3101-372-0900	1x16A - Uzatma Prizi (Fransız Tipi) (Çocuk Korumalı)	IP 68	15	84,60
3101-375-0900	1x16A - Makine Prizi	IP 68	15	70,60
3101-377-0900	1x16A - Makine Prizi (Fransız Tipi) (Çocuk Korumalı)	IP 68	15	77,60
3101-380-0900	1x16A - Duvar Prizi	IP 68	10	104,00
3101-382-0900	1x16A - Duvar Prizi (Fransız Tipi) (Çocuk Korumalı)	IP 68	10	113,10
3101-385-0900	1x16A - Eğik Duvar Prizi	IP 68	5	120,80
3101-387-0900	1x16A - Eğik Duvar Prizi (Fransız Tipi) (Çocuk Korumalı)	IP 68	5	130,80
3101-400-0900	1x16A - Makine Fişi	IP 68	10	70,60
3101-402-0900	1x16A - Makine Fişi (Fransız Tipi)	IP 68	10	77,60
3101-403-0900	1x16A - Duvar Fişi	IP 68	10	112,50
3101-404-0900	1x16A - Duvar Fişi (Fransız Tipi)	IP 68	10	122,00
3101-405-0900	1x16A - Eğik Duvar Fişi	IP 68	5	124,90
3101-407-0900	1x16A - Eğik Duvar Fişi (Fransız Tipi)	IP 68	5	135,70

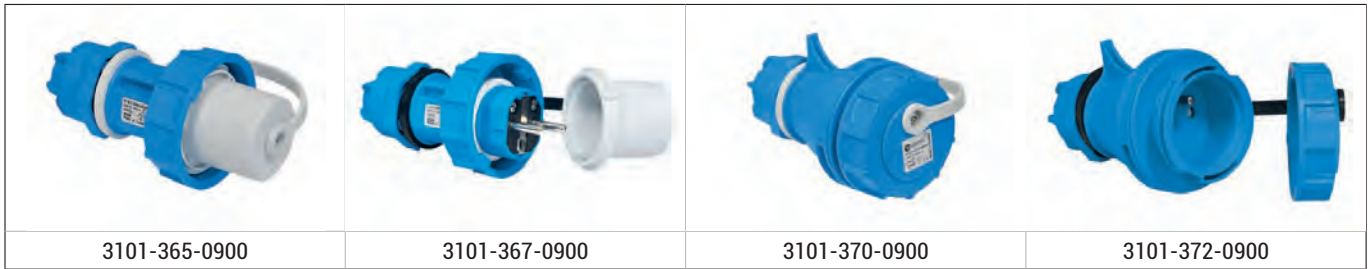

IP68
Koruma
Sınıfı

2 bar
2 h

Su
Geçirmez

Flaşlı

Yüksek
Güvenlikli

Koruyucu
Kapaklı

ÇOK KONTAKLI FİŞ & PRİZLER



1. KABLO RAKORLARI: Kabloların, spiral hortumların ve boruların bağlantıları için metal ve plastik kablo rakorları kullanılabilir. Sistemin IP değerini korumak için uygun koruma sınıfında rakor seçimi önemlidir.

2. ALÜMİNYUM ENJEKSİYON FİŞ GÖVDE: Üstten ve yandan girişli fiş gövdeler, kullanıcılara farklı tip uygulamalar için çözüm sunmaktadır. Gövdelerin tamamı alüminyum enjeksiyon olup, korozyon dirençlerini ve darbe dayanımlarını artırmak için elektrostatik boyayla boyanmıştır.

3. ÇEKİRDEK: Cam elyaf katkılı, HF ve alev iletmez PC hammaddeden üretilen çekirdekler, UL tarafından onaylı olup -40°C + 125°C çalışma sıcaklığına sahiptir. 500'ün üzerinde takma - çıkarma ömrü bulunmaktadır. Vidalı ve yaylı bağlantı seçenekleri opsiyon olarak sunulmaktadır.

4. KONTAKLAR: Kontaklar prinçten imal edilmiş olup, 3 µm gümüş (Ag) kaplanmıştır. Vidalı bağlantıda vidanın iletkenine direkt temas etmesini engelleyen kablo koruma pabucu bulunmaktadır. Yaylı kontaklarda kullanılan yay malzemesi ise paslanmaz olup uzun ömürlüdür.

5. ASİMETRİK KLAVUZ KANALLARI: Asimetrik olarak yerleştirilen klavuz kanalları ile erkek ve dişi çekirdeklerin birbirine ters takılması engellenmiştir.

6. CONTA: Fiş ve priz gövdeler birbirine takıldığında IP65 koruma sınıfını sağlamak amacıyla priz gövdelerinde çevresel koşullardan etkilenmeyen, kauçuk conta kullanılmaktadır. Contalar 180°C'ye kadar sıcaklık dayanımına sahiptir.

7. ALÜMİNYUM ENJEKSİYON PRİZ GÖVDE: Uzatma, makine ve duvar (tek ve çift girişli) gövdeler, kullanıcılara farklı tip uygulamalar için çözüm sunmaktadır. Gövdelerin tamamı alüminyum enjeksiyon olup, korozyon dirençleri ve darbe dayanımlarını artırmak için elektrostatik boyayla boyanmıştır.

8. KİLİTLEME MANDALI: Metalden üretilen mandallar, IP65 koruma sınıfına uygun kilitleme sağlamaktadır. Kilitleme mandalının ergonomik ve özgün tasarımı ile, kolay ve güvenilir bir kilitleme yapılabilir.

9. ÇEKİRDEK MONTAJ VİDALARI: Çekirdek montaj vidalarının vibrasyonlu ortamlarda gevşememesi ve açıldığında düşmemesi için tırtıllı yapıda vida kullanılmıştır.

10. ÇEKİRDEK KODLAMASI: Çekirdeklerdeki kodlamaların tamamı çevresel koşullarla silinmeyecek şekilde lazerle yapılmıştır.

11. TOPRAKLAMA BAĞLANTISI: Geniş baskı yüzeyi olan topraklama klemensi ve bağlantı vidası bulunmaktadır.

12. KİLİTLEME PİMİ: Darbe dayanımı yüksek, uzun ömürlü kilitleme pimi sayesinde fazla sayıda takma - çıkarma yapabilmek mümkündür.

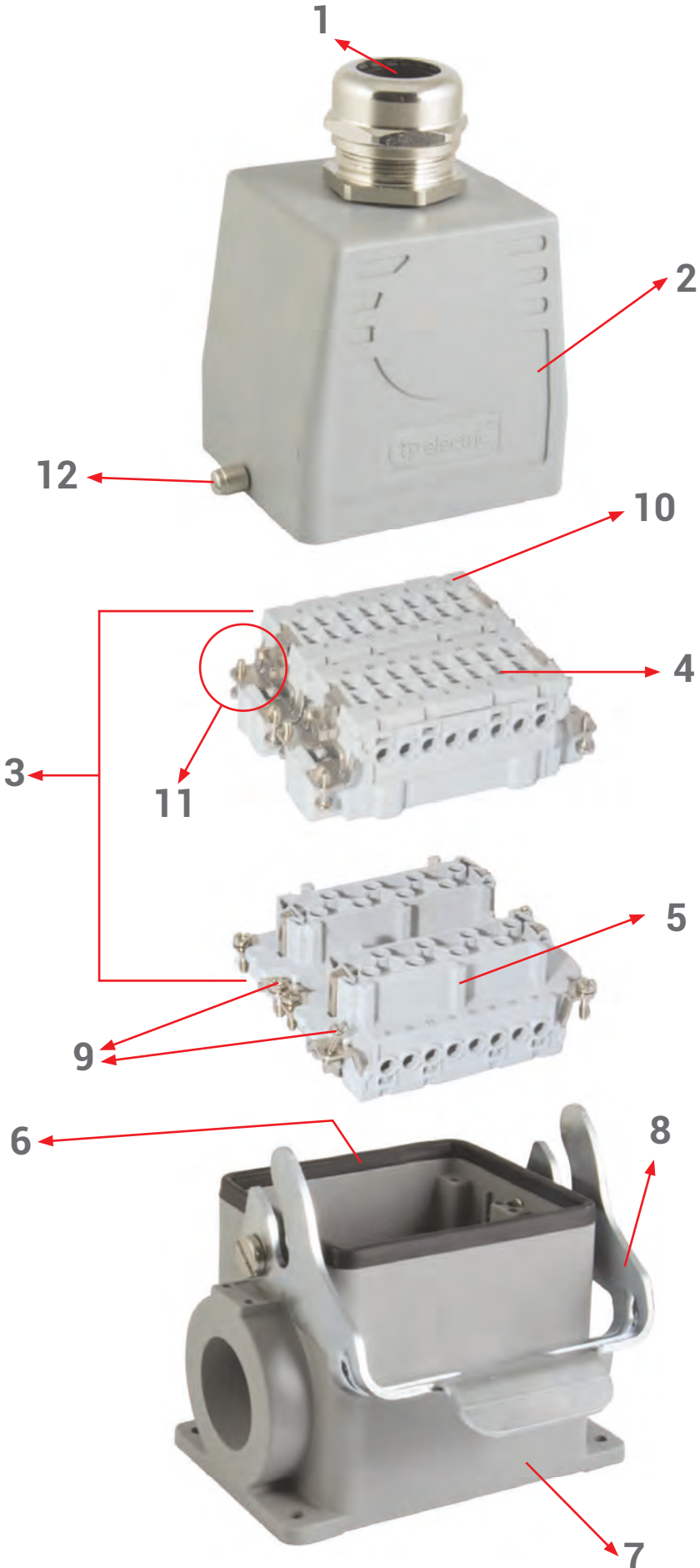

VİDALI VE YAYLI BAĞLANTI SİSTEMLERİ

VİDALI BAĞLANTI SİSTEMİ

Vidalı bağlantı şekli, en çok tercih edilen bağlantı şeklidir. TSE 61984 teknik speklerine uygun olarak prinçten (CuZn) imal edilmiş olan vidalı kontaklar, korozyonun aşındırıcı etkisine karşı gümüşle kaplanmıştır. Vidanın kablo üzerine direkt basmasını engelleyen kablo koruma pabucu herhangi bir kablo yüksüğü kullanım zorunluluğunu ortadan kaldırır. 1.5 - 2.5 mm² kablo bağlantısına imkan veren vidalı bağlantı sisteminde vidaların sıkma torku 50 Ncm'dir.



YAYLI BAĞLANTI SİSTEMİ

Yaylı bağlantı sisteminde iletkenin erkek ve dişi kontaklara bağlantısı yay ile sağlanır.

Yaylı bağlantı sisteminde;

- Yaylı bağlantıda iletkenin, kontağa bağlanması için 3.5 mm. x 0.5 mm. tornavida yeterlidir.
- Yoğun titreşimli ortamlarda bile yüksek derecede sıkıştırma sağlanır ve gevşeme yaşanmaz.
- 0.14 mm²'den 2.5 mm²'ye kadar tek damar ve çok damar kablo kullanımı için uygundur.
- Vidalı bağlantıya göre montaj zamanında %60 tasarruf sağlanır.



Vidalı Bağlantı

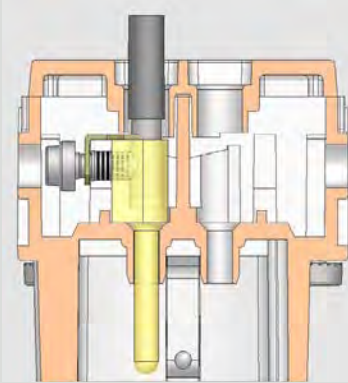

- Yüksük kullanımı gerekmez.
- Her tip bakır iletkenin herhangi bir hazırlık yapılmadan bağlanmasına uygundur.
- Vidanın kablo üzerine direkt basmasını engelleyen kablo koruma pabucu vardır.

Yaylı Bağlantı

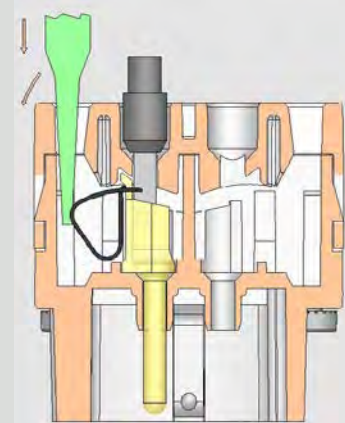

- Tornavida, tornavida yuvasına sokularak yay üzerindeki kablo yuvasının açılması sağlanır.
- İletken, yuvarlak olan delikten içeri sokulur.
- Tornavida geri çekilerek iletkenin yay tarafından sıkıştırılması sağlanır.
- Bağlantı tamamlandığında iletken geriye doğru çekilerek bağlantının sağlamlığı kontrol edilir.



MAKİNE GÖVDE ÖLÇÜLERİ

4x10A

Makine Gövde (Metal)

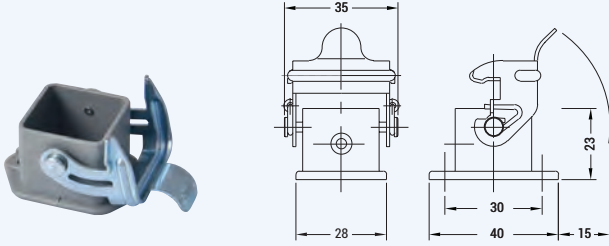

Montaj Eksenleri (22x22)

5x10A

Makine Gövde (Metal)

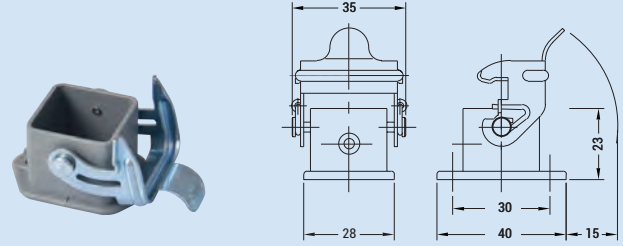

Montaj Eksenleri (22x22)

6x16A

Makine Gövde

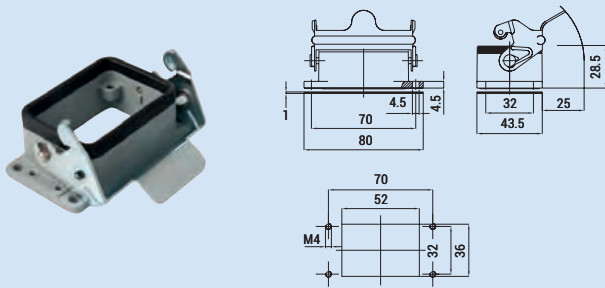

Montaj Eksenleri (22x22)

10x16A

Makine Gövde

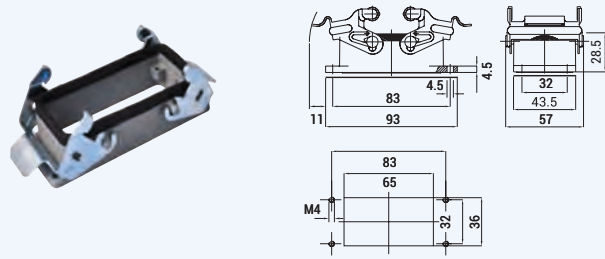

Montaj Eksenleri (22x22)

16x16A - 6x35A - 4/0x80A/16A - 4/2x80A/16A

Makine Gövde

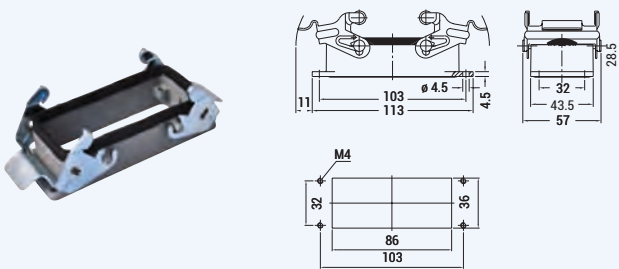

Montaj Eksenleri (22x22)

24x16A

Makine Gövde

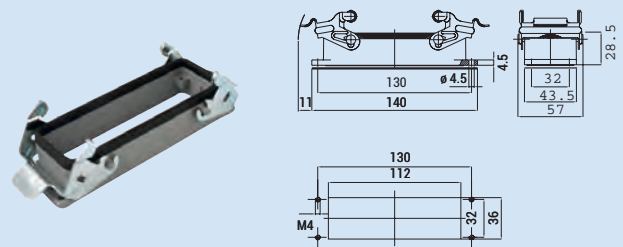

Montaj Eksenleri (22x22)

32x16A - 12x35A

Makine Gövde

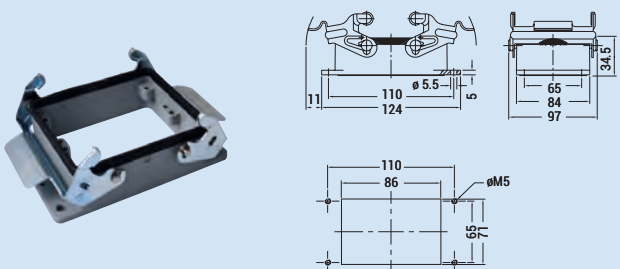

Montaj Eksenleri (22x22)

48x16A

Makine Gövde

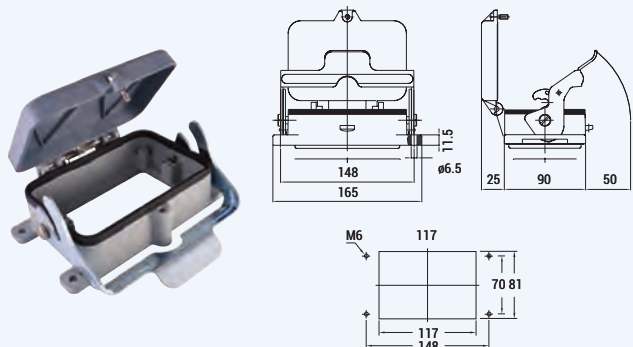

Montaj Eksenleri (22x22)

ÇEKİRDEK ÖLÇÜLERİ VE KODLAMA SİSTEMİ

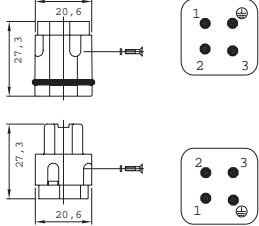
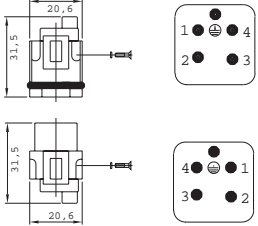
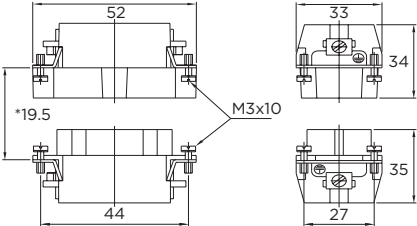
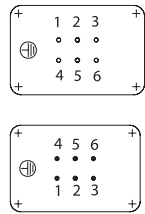
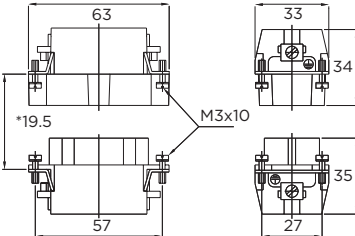
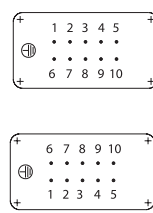
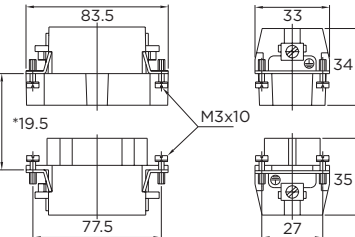
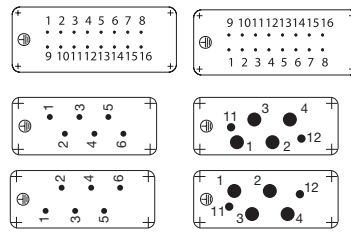
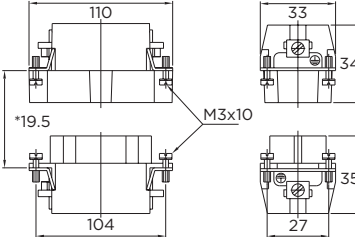
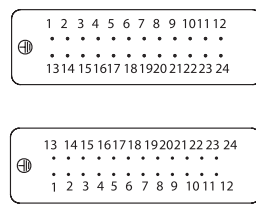
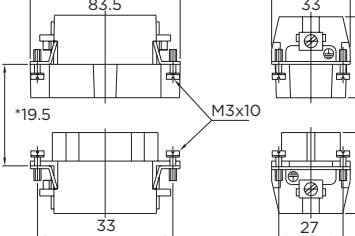
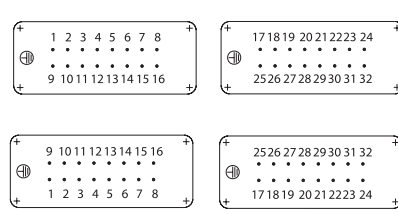
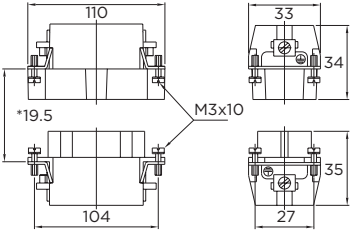
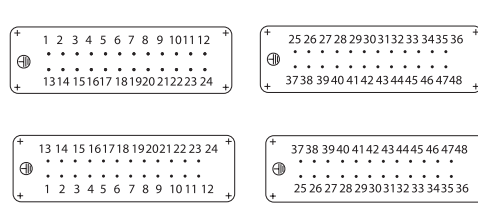
<p>4x10A (3P + E / 10A / 230-400V)</p>		<p>5x10A (4P + E / 10A / 230-400V)</p> 
<p>6x16A (6P + E / 16A / 500V)</p>		
<p>10x16A (10P + E / 16A / 500V)</p>		
<p>16x16A (16P + E / 16A / 500V) 6x35A (6P + E / 35A / 400/690V) 4/0x80A (4/0 + E / 80/16A / 830/400V) 4/2x80A (4/0 + E / 80/16A / 830/400V)</p>		
<p>24x16A (24P + E / 16A / 500V)</p>		
<p>32x16A (32P + E / 16A / 500V) 12x35A (12P + E / 35A / 400/690V)</p>		
<p>48x16A (48P + E / 16A / 500V)</p>		

CRIMP KONTAK TEKNİK BİLGİLER

Crimp, ekstraksiyon kuvveti ile elde edilir. 2 metalin sıkıştırılması ile elde edilen bağlantı teknolojisi en yüksek kaliteyi sağlar. Crimp bağlantı için teknik gereksinimler IEC 60352-2 standardında tanımlanmıştır. Sıkma bağlantıları her zaman temas için dizayn edilmiş bir kıvrıma aleti ile üretilmelidir, böylece kalıcı ve korozyona dayanıklı elde edilir.

Doğru yapılmış bir crimp bağlantı gaz sızdırmazdır. O nedenle korozyona uğramaz ve iletken - kontak arasında soğuk kaynak oluşur. Yüksek kalitede crimp bağlantı yapılabilmesi için crimp kontakların tasarımlarının ve sıkma pensesinin doğru seçilmesinin önemi büyüktür. Bağlantı yapılacak iletkenlerin kesitlerinin kontak kesitleriyle tam bir uyum içinde olması gereklidir. Bu şartların sağlanması durumunda güvenli, düşük kontak direnci olan ve korozyona karşı dayanıklı bağlantılar yapmak mümkündür.

Crimp Bağlantıların Avantajları:

- Crimp bağlantı kalitesine bağlı olarak tüm kontaklarda aynı değerde kontak direnci oluşturur,
- Soğuk lehim nedeniyle bağlantıların korozyondan etkilenmez,
- İletkenlerin crimp kontaklarla ön hazırlık yapılabilir,
- İletken bağlantıları için en optimum maliyet sağlar,
- Daha kolay, daha ucuz, güvenli ve yüksek kaliteli bağlantı sağlar,
- Lehimli bağlantı tekniklerine göre tehlikeli veya zararlı bir proses değildir (lehimi bağlantılarda ciddi bir temizlik, yüksek ısı ve kimyasal lehim kullanımı gereklidir).
- Bozuk lehim yapılmasının yaratacağı potansiyel problemler karşısında çok daha güvenli mekanik performans gösterir.



İletken Çekme Kuvveti:

Crimp bağlantılarla ilgili gereklilikler DIN EN 60352-2 standardında belirtilmiştir. Bir crimp bağlantının kalitesi, kablunun, kantağın bağlantı noktasındaki sıkma kuvvetiyle ilgilidir. Bu standart, iletkenin kesitine bağlı olarak kontakta çıkma kuvvetini belirler.



Sıkma Penseleri:

Otomatik veya manuel kullanılan sıkma penseleri, içinde iletken bulunan kontaklara simetrik olarak yüksek baskı altında iletkeni sıkıştırarak şekil verilmesini sağlar. Bağlantı noktasında bu sıkma neticesinde oluşacak kesit büyümesinin minimum olması ana hedeflerdendir.

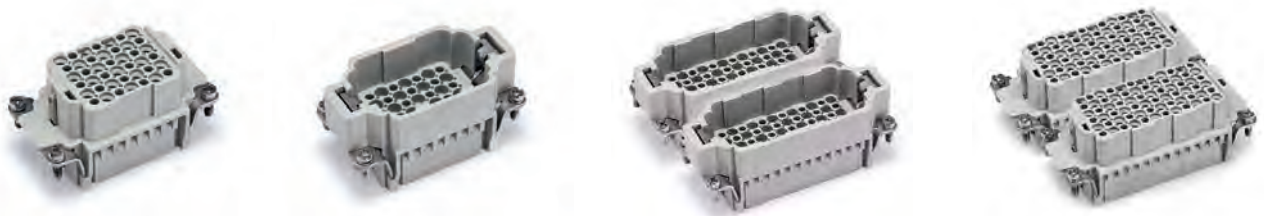

Referans	Ürün Tanımı	IP	Bağ. Şekli	Amb.	₺ / Adet
4 KONTAKLI FİŞ & PRİZ SERİSİ PLASTİK (3P+ ⊕ / 10A / 230-400V)		cRU ^{US}		MONTAJLI ÜRÜN (vidalı bağlantı)	
60410-100-01M25-PA	4x10A / Fiş - M25 kablo rakoru ile beraber			IP65	vidalı
60410-200-01M25-PA	4x10A / Eğik Fiş - M25 kablo rakoru ile beraber	IP65	vidalı	20	32,30
60410-301-01M25-PA	4x10A / Uzatma Prizi - M25 kablo rakoru ile beraber	IP65	vidalı	20	31,20
60410-400-01-PA	4x10A / Makine Prizi	IP65	vidalı	20	30,20
60410-800-01-PA	4x10A / Eğik Makine Prizi	IP65	vidalı	20	31,20
60410-420-01-PA	4x10A / Makine Fişi	IP65	vidalı	20	28,90
60410-820-01-PA	4x10A / Eğik Makine Fişi	IP65	vidalı	20	30,00

* Ürün kodlarında belirtilen M25 standart rakor ölçüsüdür.

4 KONTAKLI FİŞ & PRİZ SERİSİ METAL (3P+ ⊕ / 10A / 230-400V)		cRU ^{US}		MONTAJLI ÜRÜN (vidalı bağlantı)	
60410-100-01P11-A	4x10A / Fiş			IP65	vidalı
60410-200-01P11-A	4x10A / Eğik Fiş	IP65	vidalı	20	46,00
60410-301-01P11-A	4x10A / Uzatma Prizi	IP65	vidalı	20	40,60
60410-400-01-A	4x10A / Makine Prizi	IP65	vidalı	20	38,30
60410-800-01-A	4x10A / Eğik Makine Prizi	IP65	vidalı	20	41,20
60410-810-01P11-A	4x10A / Eğik Makine Prizi (Kablo Geçişli)	IP65	vidalı	20	42,30
60410-420-01-A	4x10A / Makine Fişi	IP65	vidalı	20	37,00
60410-820-01-A	4x10A / Eğik Makine Fişi	IP65	vidalı	20	39,80

* Ürün kodlarında belirtilen P11 standart rakor ölçüsüdür (PG11). Farklı rakor seçenekleri aşağıda belirtilmiştir.

5 KONTAKLI FİŞ & PRİZ SERİSİ PLASTİK (4P+ ⊕ / 10A / 230-400V)		cRU ^{US}		MONTAJLI ÜRÜN (vidalı bağlantı)	
60510-100-01M25-PA	5x10A / Fiş - M25 kablo rakoru ile beraber			IP65	vidalı
60510-200-01M25-PA	5x10A / Eğik Fiş - M25 kablo rakoru ile beraber	IP65	vidalı	20	32,30
60510-301-01M25-PA	5x10A / Uzatma Prizi - M25 kablo rakoru ile beraber	IP65	vidalı	20	31,20
60510-400-01-PA	5x10A / Makine Prizi	IP65	vidalı	20	30,20
60510-800-01-PA	5x10A / Eğik Makine Prizi	IP65	vidalı	20	31,20
60510-420-01-PA	5x10A / Makine Fişi	IP65	vidalı	20	28,90
60510-820-01-PA	5x10A / Eğik Makine Fişi	IP65	vidalı	20	29,80

* Ürün kodlarında belirtilen M25 standart rakor ölçüsüdür.

5 KONTAKLI FİŞ & PRİZ SERİSİ METAL (4P+ ⊕ / 10A / 230-400V)		cRU ^{US}		MONTAJLI ÜRÜN (vidalı bağlantı)	
60510-100-01P11-A	5x10A / Fiş			IP65	vidalı
60510-200-01P11-A	5x10A / Eğik Fiş	IP65	vidalı	20	46,00
60510-301-01P11-A	5x10A / Uzatma Prizi	IP65	vidalı	20	40,60
60510-400-01-A	5x10A / Makine Prizi	IP65	vidalı	20	38,30
60510-800-01-A	5x10A / Eğik Makine Prizi	IP65	vidalı	20	41,20
60510-810-01P11-A	5x10A / Eğik Makine Prizi (Kablo Geçişli)	IP65	vidalı	20	42,30
60510-420-01-A	5x10A / Makine Fişi	IP65	vidalı	20	37,00
60510-820-01-A	5x10A / Eğik Makine Fişi	IP65	vidalı	20	39,80

* Ürün kodlarında belirtilen P11 standart rakor ölçüsüdür (PG11). Farklı rakor seçenekleri aşağıda belirtilmiştir.

					
60410-100-01M25-PA	60410-400-01-PA	60510-100-01M25-PA	60510-301-01M25-PA	60410-100-01P11-A	60410-200-01P11-A
					
60410-400-01-A	60410-800-01-A	60410-301-01P11-A	60510-100-01P11-A	60510-301-01P11-A	60510-400-01-A

Ürün kodundaki son 3 hane rakor ölçüsü için ayrılmıştır. Sipariş verirken rakor ölçüsünün belirtilmesi gerekmektedir.

M20 - PG11 - PG13.5

Referans	Ürün Tanımı	IP	Bağ. Şekli	Amb.	₺ / Adet
4 KONTAKLI FİŞ & PRİZ SERİSİ PLASTİK (3P+ ⊕ / 10A / 230-400V)				MONTAJLI ÜRÜN (vidalı bağlantı)	
					
60410-100-01M25-P	4x10A / Fiş - M25 kablo rakoru ile beraber	IP65	vidalı	20	29,00
60410-200-01M25-P	4x10A / Eğik Fiş - M25 kablo rakoru ile beraber	IP65	vidalı	20	32,30
60410-301-01M25-P	4x10A / Uzatma Prizi - M25 kablo rakoru ile beraber	IP65	vidalı	20	31,20
60410-400-01-P	4x10A / Makine Prizi	IP65	vidalı	20	30,20
60410-800-01-P	4x10A / Eğik Makine Prizi	IP65	vidalı	20	31,20
60410-420-01-P	4x10A / Makine Fişi	IP65	vidalı	20	28,90
60410-820-01-P	4x10A / Eğik Makine Fişi	IP65	vidalı	20	30,00

* Ürün kodlarında belirtilen M25 standart rakor ölçüsüdür.

4 KONTAKLI FİŞ & PRİZ SERİSİ METAL (3P+ ⊕ / 10A / 230-400V)				MONTAJLI ÜRÜN (vidalı bağlantı)	
					
60410-100-01P11	4x10A / Fiş	IP65	vidalı	20	37,00
60410-200-01P11	4x10A / Eğik Fiş	IP65	vidalı	20	46,00
60410-301-01P11	4x10A / Uzatma Prizi	IP65	vidalı	20	40,60
60410-400-01	4x10A / Makine Prizi	IP65	vidalı	20	38,30
60410-800-01	4x10A / Eğik Makine Prizi	IP65	vidalı	20	41,20
60410-810-01P11	4x10A / Eğik Makine Prizi (Kablo Geçişli)	IP65	vidalı	20	42,30
60410-420-01	4x10A / Makine Fişi	IP65	vidalı	20	37,00
60410-820-01	4x10A / Eğik Makine Fişi	IP65	vidalı	20	39,80

* Ürün kodlarında belirtilen P11 standart rakor ölçüsüdür (PG11). Farklı rakor seçenekleri aşağıda belirtilmiştir.

5 KONTAKLI FİŞ & PRİZ SERİSİ PLASTİK (4P+ ⊕ / 10A / 230-400V)				MONTAJLI ÜRÜN (vidalı bağlantı)	
					
60510-100-01M25-P	5x10A / Fiş - M25 kablo rakoru ile beraber	IP65	vidalı	20	29,00
60510-200-01M25-P	5x10A / Eğik Fiş - M25 kablo rakoru ile beraber	IP65	vidalı	20	32,30
60510-301-01M25-P	5x10A / Uzatma Prizi - M25 kablo rakoru ile beraber	IP65	vidalı	20	31,20
60510-400-01-P	5x10A / Makine Prizi	IP65	vidalı	20	30,20
60510-800-01-P	5x10A / Eğik Makine Prizi	IP65	vidalı	20	31,20
60510-420-01-P	5x10A / Makine Fişi	IP65	vidalı	20	28,90
60510-820-01-P	5x10A / Eğik Makine Fişi	IP65	vidalı	20	29,80

* Ürün kodlarında belirtilen M25 standart rakor ölçüsüdür.

5 KONTAKLI FİŞ & PRİZ SERİSİ METAL (4P+ ⊕ / 10A / 230-400V)				MONTAJLI ÜRÜN (vidalı bağlantı)	
					
60510-100-01P11	5x10A / Fiş	IP65	vidalı	20	37,00
60510-200-01P11	5x10A / Eğik Fiş	IP65	vidalı	20	46,00
60510-301-01P11	5x10A / Uzatma Prizi	IP65	vidalı	20	40,60
60510-400-01	5x10A / Makine Prizi	IP65	vidalı	20	38,30
60510-800-01	5x10A / Eğik Makine Prizi	IP65	vidalı	20	41,20
60510-810-01P11	5x10A / Eğik Makine Prizi (Kablo Geçişli)	IP65	vidalı	20	42,30
60510-420-01	5x10A / Makine Fişi	IP65	vidalı	20	37,00
60510-820-01	5x10A / Eğik Makine Fişi	IP65	vidalı	20	39,80

* Ürün kodlarında belirtilen P11 standart rakor ölçüsüdür (PG11). Farklı rakor seçenekleri aşağıda belirtilmiştir.

					
60410-100-01M25-P	60410-400-01-P	60510-100-01M25-P	60510-301-01M25-P	60410-100-01P11	60410-200-01P11
					
60410-400-01	60410-800-01	60410-301-01P11	60510-100-01P11	60510-301-01P11	60510-400-01

Ürün kodundaki son 3 hane rakor ölçüsü için ayrılmıştır. Sipariş verirken rakor ölçüsünün belirtilmesi gerekmektedir.

M20 - PG11 - PG13.5

Referans	Ürün Tanımı	IP	Bağ. Şekli	Amb.	₺ / Adet
6 KONTAKLI FİŞ & PRİZ SERİSİ (6P+ ⚡ / 16A / 500V)				MONTAJLI ÜRÜN (vidalı bağlantı)	
60616-110-01P16	6x16A / Fiş (Üstten Giriş)			IP65	vidalı
60616-130-01P16	6x16A / Fiş (Yandan Giriş)	IP65	vidalı	15	67,10
60616-300-01P16	6x16A / Uzatma Prizi (Üstten Giriş) (Mandallı - Contalı)	IP65	vidalı	20	97,50
60616-311-01P16	6x16A / Uzatma Prizi (Yandan Giriş) (Mandallı - Contalı)	IP65	vidalı	20	95,30
60616-404-01	6x16A / Makine Prizi	IP65	vidalı	25	71,70
60616-604-01P16	6x16A / Duvar Prizi	IP65	vidalı	18	127,30
60616-420-01	6x16A / Makine Fişi - (Vidalı)	IP65	vidalı	25	67,80
60616-620-01P16	6x16A / Duvar Fişi - PG16 (Vidalı)	IP65	vidalı	18	123,40

Ürün kodundaki son 3 hane rakor ölçüsü için ayrılmıştır. Sipariş verirken rakor ölçüsünün belirtilmesi gerekmektedir.

M20 - M25 - PG13.5 - PG16

* Ürün kodlarında belirtilen P16 standart rakor ölçüsüdür (PG16). Farklı rakor seçenekleri üstte belirtilmiştir.

10 KONTAKLI FİŞ & PRİZ SERİSİ (10P+ ⚡ / 16A / 500V)				MONTAJLI ÜRÜN (vidalı bağlantı)	
61016-100-01P16	10x16A / Fiş (Üstten Giriş)			IP65	vidalı
61016-120-01P16	10x16A / Fiş (Yandan Giriş)	IP65	vidalı	25	76,40
61016-300-01P16	10x16A / Uzatma Prizi (Üstten Giriş) (Mandallı - Contalı)	IP65	vidalı	15	112,10
61016-310-01P16	10x16A / Uzatma Prizi (Yandan Giriş) (Mandallı Contalı)	IP65	vidalı	15	109,10
61016-400-01	10x16A / Makine Prizi	IP65	vidalı	20	85,60
61016-600-01P16	10x16A / Duvar Prizi	IP65	vidalı	15	139,90
61016-420-01	10x16A / Makine Fişi - (Vidalı)	IP65	vidalı	20	81,70
61016-620-01P16	10x16A / Duvar Fişi - PG16 (Vidalı)	IP65	vidalı	15	135,90

Ürün kodundaki son 3 hane rakor ölçüsü için ayrılmıştır. Sipariş verirken rakor ölçüsünün belirtilmesi gerekmektedir.

M20 - M25 - PG13.5 - PG16

* Ürün kodlarında belirtilen P16 standart rakor ölçüsüdür (PG16). Farklı rakor seçenekleri üstte belirtilmiştir.

16 KONTAKLI FİŞ & PRİZ SERİSİ (16P+ ⚡ / 16A / 500V)				MONTAJLI ÜRÜN (vidalı bağlantı)	
61616-100-01P21	16x16A / Fiş (Üstten Giriş)			IP65	vidalı
61616-120-01P21	16x16A / Fiş (Yandan Giriş)	IP65	vidalı	15	93,20
61616-300-01P21	16x16A / Uzatma Prizi (Üstten Giriş) (Mandallı - Contalı)	IP65	vidalı	10	133,40
61616-310-01P21	16x16A / Uzatma Prizi (Yandan Giriş) (Mandallı - Contalı)	IP65	vidalı	10	129,30
61616-400-01	16x16A / Makine Prizi	IP65	vidalı	20	107,90
61616-600-01P21	16x16A / Duvar Prizi	IP65	vidalı	10	174,20
61616-420-01	16x16A / Makine Fişi - (Vidalı)	IP65	vidalı	20	101,50
61616-620-01P21	16x16A / Duvar Fişi - PG21 (Vidalı)	IP65	vidalı	10	167,80

Ürün kodundaki son 3 hane rakor ölçüsü için ayrılmıştır. Sipariş verirken rakor ölçüsünün belirtilmesi gerekmektedir.

M25 - M32 - PG21 - PG29 / Duvar gövdeler için: M25 - PG21

* Ürün kodlarında belirtilen P21 standart rakor ölçüsüdür (PG21). Farklı rakor seçenekleri üstte belirtilmiştir.

					
60616-110-01P16	60616-130-01P16	60616-300-01P16	60616-311-01P16	60616-404-01	61016-604-01P16
					
61616-100-01P21	61616-120-01P21	61616-400-01	61616-300-01P21	61616-310-01P21	62416-100-01P21

Yaylı, hızlı ve vidalı bağlantı seçeneklerinin parçalı halde siparişleri için 22 - 32 sayfa aralığına bakınız.

Referans	Ürün Tanımı	IP	Bağ. Şekli	Amb.	₺ / Adet
24 KONTAKLI FİŞ & PRİZ SERİSİ (24P+ Ⓢ / 16A / 500V)				MONTAJLI ÜRÜN (vidalı bağlantı)	
62416-100-01P21	24x16A / Fiş (Üstten Giriş)			IP65	vidalı
62416-120-01P21	24x16A / Fiş (Yandan Giriş)	IP65	vidalı	15	114,50
62416-300-01P21	24x16A / Uzatma Prizi (Üstten Giriş)	IP65	vidalı	10	162,80
62416-310-01P21	24x16A / Uzatma Prizi (Yandan Giriş)	IP65	vidalı	10	154,60
62416-400-01	24x16A / Makine Prizi	IP65	vidalı	15	133,40
62416-600-01P21	24x16A / Duvar Prizi	IP65	vidalı	10	197,20
62416-420-01	24x16A / Makine Fişi - (Vidalı)	IP65	vidalı	15	125,10
62416-620-01P21	24x16A / Duvar Fişi - PG21 (Vidalı)	IP65	vidalı	10	189,00

Ürün kodundaki son 3 hane rakor ölçüsü için ayrılmıştır. Sipariş verirken rakor ölçüsünün belirtilmesi gerekmektedir.

M25 - M32 - PG21 - PG29 / Duvar gövdeler için: M25 - PG21

* Ürün kodlarında belirtilen P21 standart rakor ölçüsüdür (PG21). Farklı rakor seçenekleri yukarıda belirtilmiştir.

32 KONTAKLI FİŞ & PRİZ SERİSİ (32P+ Ⓢ / 16A / 500V)				MONTAJLI ÜRÜN (vidalı bağlantı)	
63216-100-01P29	32x16A / Fiş (Üstten Giriş)			IP65	vidalı
63216-120-01P29	32x16A / Fiş (Yandan Giriş)	IP65	vidalı	3	172,30
63216-300-01P29	32x16A / Uzatma Prizi (Üstten Giriş)	IP65	vidalı	2	219,90
63216-310-01P29	32x16A / Uzatma Prizi (Yandan Giriş)	IP65	vidalı	2	219,90
63216-400-01	32x16A / Makine Prizi	IP65	vidalı	10	192,20
63216-600-01P29	32x16A / Duvar Prizi	IP65	vidalı	5	283,80
63216-420-01	32x16A / Makine Fişi - (Vidalı)	IP65	vidalı	10	179,60
63216-620-01P29	32x16A / Duvar Fişi - PG29 (Vidalı)	IP65	vidalı	5	271,10

Ürün kodundaki son 3 hane rakor ölçüsü için ayrılmıştır. Sipariş verirken rakor ölçüsünün belirtilmesi gerekmektedir.

M32 - M40 - M50 - PG29 - PG36 - PG42







* Ürün kodlarında belirtilen P29 standart rakor ölçüsüdür (PG29). Farklı rakor seçenekleri yukarıda belirtilmiştir.

48 KONTAKLI FİŞ & PRİZ SERİSİ (48P+ Ⓢ / 16A / 500V)				MONTAJLI ÜRÜN (vidalı bağlantı)	
64816-110-01P29	48x16A / Fiş (Üstten Giriş)			IP65	vidalı
64816-130-01P29	48x16A / Fiş (Yandan Giriş)	IP65	vidalı	5	219,80
64816-405-01	48x16A / Makine Prizi (Fiş Çıkartma Mekanizmalı)	IP65	vidalı	8	245,20
64816-605-01P29	48x16A / Duvar Prizi (Fiş Çıkartma Mekanizmalı)	IP65	vidalı	2	361,00
64816-420-01	48x16A / Makine Fişi - (Vidalı)	IP65	vidalı	8	228,70
64816-620-01P29	48x16A / Duvar Fişi - PG29 (Vidalı)	IP65	vidalı	2	344,50

Ürün kodundaki son 3 hane rakor ölçüsü için ayrılmıştır. Sipariş verirken rakor ölçüsünün belirtilmesi gerekmektedir.





M32 - M40 - M50 - PG29 - PG36 - PG42

* Ürün kodlarında belirtilen P29 standart rakor ölçüsüdür (PG29). Farklı rakor seçenekleri yukarıda belirtilmiştir.

					
63216-100-01P29	63216-120-01P29	63216-300-01P29	63216-310-01P29	63216-400-01	63216-600-01P29

Ürün kodundaki son 3 hane rakor ölçüsü için ayrılmıştır. Sipariş verirken rakor ölçüsünün belirtilmesi gerekmektedir.

M32	PG29
M40	PG36
M50	PG42

			
64816-110-01P29	64816-130-01P29	64816-405-01	64816-605-01P29

Yayıllı, hızlı ve vidalı bağlantı seçeneklerinin parçalı halde siparişleri için 22 - 32 sayfa aralığına bakınız.

Referans	Ürün Tanımı	IP	Bağ. Şekli	Amb.	₺ / Adet
6 KONTAKLI FİŞ & PRİZ SERİSİ (6P+⊕ / 35A / 400/690V)				MONTAJLI ÜRÜN (vidalı bağlantı)	
60635-100-01P21	6x35A / Fiş (Üstten Giriş)			IP65	vidalı
60635-120-01P21	6x35A / Fiş (Yandan Giriş)	IP65	vidalı	15	146,30
60635-300-01P21	6x35A / Uzatma Prizi (Üstten Giriş) (Mandallı - Contalı)	IP65	vidalı	10	188,60
60635-310-01P21	6x35A / Uzatma Prizi (Yandan Giriş) (Mandallı - Contalı)	IP65	vidalı	10	188,60
60635-400-01	6x35A / Makine Prizi	IP65	vidalı	20	163,10
60635-600-01P21	6x35A / Duvar Prizi	IP65	vidalı	10	229,40
60635-420-01	6x35A / Makine Fişi - (Vidalı)	IP65	vidalı	20	154,70
60635-620-01P21	6x35A / Duvar Fişi - PG21 (Vidalı)	IP65	vidalı	10	221,00

Ürün kodundaki son 3 hane rakor ölçüsü için ayrılmıştır. Sipariş verirken rakor ölçüsünün belirtilmesi gerekmektedir.

M25 - M32 - PG21 - PG29 / Duvar gövdeler için: M25 - PG21







* Ürün kodlarında belirtilen P21 standart rakor ölçüsüdür (PG21). Farklı rakor seçenekleri yukarıda belirtilmiştir.

Referans	Ürün Tanımı	IP	Bağ. Şekli	Amb.	₺ / Adet
12 KONTAKLI FİŞ & PRİZ SERİSİ (12P+⊕ / 35A / 400/690V)				MONTAJLI ÜRÜN (vidalı bağlantı)	
61235-100-01P29	12x35A / Fiş (Üstten Giriş)			IP65	vidalı
61235-120-01P29	12x35A / Fiş (Yandan Giriş)	IP65	vidalı	3	278,60
61235-300-01P29	12x35A / Uzatma Prizi (Üstten Giriş)	IP65	vidalı	2	330,30
61235-310-01P29	12x35A / Uzatma Prizi (Yandan Giriş)	IP65	vidalı	2	330,30
61235-400-01	12x35A / Makine Prizi	IP65	vidalı	10	302,70
61235-600-01P29	12x35A / Duvar Prizi	IP65	vidalı	5	394,20
61235-420-01	12x35A / Makine Fişi - (Vidalı)	IP65	vidalı	20	285,90
61235-620-01P29	12x35A / Duvar Fişi - PG29 (Vidalı)	IP65	vidalı	10	377,50

Ürün kodundaki son 3 hane rakor ölçüsü için ayrılmıştır. Sipariş verirken rakor ölçüsünün belirtilmesi gerekmektedir.

M32 - M40 - M50 - PG29 - PG36 - PG42

* Ürün kodlarında belirtilen P29 standart rakor ölçüsüdür (PG29). Farklı rakor seçenekleri yukarıda belirtilmiştir.

					
60635-100-01P21	60635-120-01P21	60635-300-01P21	60635-400-01	61235-120-01P29	61235-600-01P29



Yayı, hızlı ve vidalı bağlantı seçeneklerinin parçalı halde siparişleri için 22 - 32 sayfa aralığına bakınız.

Referans	Ürün Tanımı	IP	Bağ. Şekli	Amb.	₺ / Adet
4/0 x 80A FİŞ & PRİZ SERİSİ (4/0P+ Ⓢ / 80/16A / 830/400V)				MONTAJLI ÜRÜN (vidalı bağlantı)	
64080-100-01P21	4/0x80A / Fiş (Üstten Giriş)			IP65	vidalı
64080-120-01P21	4/0x80A / Fiş (Yandan Giriş)	IP65	vidalı	15	184,00
64080-300-01P21	4/0x80A / Uzatma Prizi (Üstten Giriş) (Mandallı - Contalı)	IP65	vidalı	10	227,50
64080-310-01P21	4/0x80A / Uzatma Prizi (Yandan Giriş) (Mandallı - Contalı)	IP65	vidalı	10	223,40
64080-400-01	4/0x80A / Makine Prizi	IP65	vidalı	20	202,00
64080-600-01P21	4/0x80A / Duvar Prizi	IP65	vidalı	10	268,20
64080-420-01	4/0x80A/ Makine Fişi - (Vidalı)	IP65	vidalı	20	192,40
64080-620-01P21	4/0x80A/ Duvar Fişi - PG21 (Vidalı)	IP65	vidalı	10	258,70

Ürün kodundaki son 3 hane rakor ölçüsü için ayrılmıştır. Sipariş verirken rakor ölçüsünün belirtilmesi gerekmektedir.

M25 - M32 - PG21 - PG29 / Duvar gövdeler için: M25 - PG21







* Ürün kodlarında belirtilen P21 standart rakor ölçüsüdür (PG21). Farklı rakor seçenekleri yukarıda belirtilmiştir.

Referans	Ürün Tanımı	IP	Bağ. Şekli	Amb.	₺ / Adet
4/2 x 80A/16A FİŞ & PRİZ SERİSİ (4/2P+ Ⓢ / 80/16A / 830/400V)				MONTAJLI ÜRÜN (vidalı bağlantı)	
64280-100-01P21	4/2x80A/16A / Fiş (Üstten Giriş)			IP65	vidalı
64280-120-01P21	4/2x80A/16A / Fiş (Yandan Giriş)	IP65	vidalı	15	192,10
64280-300-01P21	4/2x80A/16A / Uzatma Prizi (Üstten Giriş) (Mandallı - Contalı)	IP65	vidalı	10	238,10
64280-310-01P21	4/2x80A/16A / Uzatma Prizi (Yandan Giriş) (Mandallı - Contalı)	IP65	vidalı	10	234,10
64280-400-01	4/2x80A/16A / Makine Prizi	IP65	vidalı	20	212,60
64280-600-01P21	4/2x80A/16A / Duvar Prizi	IP65	vidalı	10	278,90
64280-420-01	4/2x80A/ Makine Fişi - (Vidalı)	IP65	vidalı	20	200,50
64280-620-01P21	4/2x80A/ Duvar Fişi - PG21 (Vidalı)	IP65	vidalı	10	266,80

Ürün kodundaki son 3 hane rakor ölçüsü için ayrılmıştır. Sipariş verirken rakor ölçüsünün belirtilmesi gerekmektedir.

M25 - M32 - PG21 - PG29 / Duvar gövdeler için: M25 - PG21

* Ürün kodlarında belirtilen P21 standart rakor ölçüsüdür (PG21). Farklı rakor seçenekleri yukarıda belirtilmiştir.

					
64080-100-01P21	64080-120-01P21	64280-100-01P21	64280-120-01P21	64280-300-01P21	64280-400-01



Yayı, hızlı ve vidalı bağlantı seçeneklerinin parçalı halde siparişleri için 22 - 32 sayfa aralığına bakınız.

Referans	Ürün Tanımı	IP	Bağ. Şekli	Amb.	₺ / Adet
4 KONTAKLI FİŞ & PRİZ SERİSİ PLASTİK (3P+ ⚡ / 10A / 230V-400V)				KOMPONENT	
				IP 65	
24-0410-01-10M25	4x10A - 5x10A / Fiş Gövde - M25 kablo rakoru ile beraber			30	7,70
24-0410-20-10M25	4x10A - 5x10A / Eğik Fiş Gövde - M25 kablo rakoru ile beraber			30	10,90
24-0410-30-10M25	4x10A - 5x10A / Uzatma Priz Gövde - M25 kablo rakoru ile beraber			30	8,50
24-0410-40-1000	4x10A - 5x10A / Makine Priz Gövde			30	7,60
24-0410-55-1000	4x10A - 5x10A / Eğik Makine Priz Gövde			30	8,50
24-0410-300-06	4x10A - 5x10A / Fiş / Eğik Fiş Koruma Kapak			1	8,60
24-0410-305-06	4x10A - 5x10A / Makine Fiş / Eğik Makine Fiş Koruma Kapak			1	8,60
24-0410-310-06	4x10A - 5x10A / Uzatma Priz Koruma Kapak			1	8,10
24-0410-315-06	4x10A - 5x10A / Makine Priz / Eğik Makine Priz Koruma Kapak			1	8,10
24-0410-100-01	4x10A / Fiş Çekirdek - (Yandan Kablo Girişli) (1-4)		vidalı	30	21,30
24-0410-200-01	4x10A / Priz Çekirdek - (Yandan Kablo Girişli) (1-4)		vidalı	30	22,70
24-0410-150-01	4x10A / Fiş Çekirdek - (Arkadan Kablo Girişli) (1-4)		vidalı	30	21,30
24-0410-250-01	4x10A / Priz Çekirdek - (Arkadan Kablo Girişli) (1-4)		vidalı	30	22,70





* Ürün kodlarında belirtilen M25 standart rakor ölçüsüdür.

4 KONTAKLI FİŞ & PRİZ SERİSİ METAL (3P+ ⚡ / 10A / 230V-400V)				KOMPONENT	
				IP 65	
24-0410-01-06P11	4x10A - 5x10A / Fiş Gövde			30	15,70
24-0410-20-06P11	4x10A - 5x10A / Eğik Fiş Gövde			30	24,70
24-0410-30-06P11	4x10A - 5x10A / Uzatma Priz Gövde			30	18,00
24-0410-40-0600	4x10A - 5x10A / Makine Priz Gövde			30	15,70
24-0410-55-0600	4x10A - 5x10A / Eğik Makine Priz Gövde			30	18,50
24-0410-51-06P11	4x10A - 5x10A / Eğik Makine Priz Gövde (Kablo Geçişli)			30	19,60
24-0410-300-06	4x10A - 5x10A / Fiş / Eğik Fiş Koruma Kapak			1	8,60
24-0410-305-06	4x10A - 5x10A / Makine Fiş / Eğik Makine Fiş Koruma Kapak			1	8,60
24-0410-310-06	4x10A - 5x10A / Uzatma Priz Koruma Kapak			1	8,10
24-0410-315-06	4x10A - 5x10A / Makine Priz / Eğik Makine Priz Koruma Kapak			1	8,10
24-0410-100-01	4x10A / Fiş Çekirdek - (Yandan Kablo Girişli) (1-4)		vidalı	30	21,30
24-0410-200-01	4x10A / Priz Çekirdek - (Yandan Kablo Girişli) (1-4)		vidalı	30	22,70
24-0410-150-01	4x10A / Fiş Çekirdek - (Arkadan Kablo Girişli) (1-4)		vidalı	30	21,30
24-0410-250-01	4x10A / Priz Çekirdek - (Arkadan Kablo Girişli) (1-4)		vidalı	30	22,70

* Ürün kodlarında belirtilen P11 standart rakor ölçüsüdür (PG11). Farklı rakor seçenekleri aşağıda belirtilmiştir.

5 KONTAKLI FİŞ & PRİZ SERİSİ PLASTİK (4P+ ⚡ / 10A / 230V-400V)				KOMPONENT	
				IP 65	
24-0410-01-10M25	4x10A - 5x10A / Fiş Gövde - M25 kablo rakoru ile beraber			30	7,70
24-0410-20-10M25	4x10A - 5x10A / Eğik Fiş Gövde - M25 kablo rakoru ile beraber			30	10,90
24-0410-30-10M25	4x10A - 5x10A / Uzatma Priz Gövde - M25 kablo rakoru ile beraber			30	8,50
24-0410-40-1000	4x10A - 5x10A / Makine Priz Gövde			30	7,60
24-0410-55-1000	4x10A - 5x10A / Eğik Makine Priz Gövde			30	8,50
24-0410-300-06	4x10A - 5x10A / Fiş / Eğik Fiş Koruma Kapak			1	8,60
24-0410-305-06	4x10A - 5x10A / Makine Fiş / Eğik Makine Fiş Koruma Kapak			1	8,60
24-0410-310-06	4x10A - 5x10A / Uzatma Priz Koruma Kapak			1	8,10
24-0410-315-06	4x10A - 5x10A / Makine Priz / Eğik Makine Priz Koruma Kapak			1	8,10
24-0510-100-01	5x10A / Fiş Çekirdek - (Yandan Kablo Girişli) (1-5)		vidalı	30	21,30
24-0510-200-01	5x10A / Priz Çekirdek - (Yandan Kablo Girişli) (1-5)		vidalı	30	22,70
24-0510-150-01	5x10A / Fiş Çekirdek - (Arkadan Kablo Girişli) (1-5)		vidalı	30	21,30
24-0510-250-01	5x10A / Priz Çekirdek - (Arkadan Kablo Girişli) (1-5)		vidalı	30	22,70

* Ürün kodlarında belirtilen M25 standart rakor ölçüsüdür.

					
24-0410-01-10M25 24-0410-20-10M25	24-0410-40-1000	24-0410-300-06	24-0410-305-06	24-0410-310-06	24-0410-315-06

Ürün kodundaki son 3 hane rakor ölçüsü için ayrılmıştır. Sipariş verirken rakor ölçüsünün belirtilmesi gerekmektedir.

M20 - PG11 - PG13.5

Referans	Ürün Tanımı	IP	Bağ. Şekli	Amb.	₺ / Adet	
5 KONTAKLI FİŞ & PRİZ SERİSİ METAL (4P+ ⊕ / 10A / 230V-400V)						
				KOMPONENT		
24-0410-01-06P11	4x10A - 5x10A / Fiş Gövde	IP 65		30	15,70	
24-0410-20-06P11	4x10A - 5x10A / Eğik Fiş Gövde			30	24,70	
24-0410-30-06P11	4x10A - 5x10A / Uzatma Priz Gövde			30	18,00	
24-0410-40-0600	4x10A - 5x10A / Makine Priz Gövde			30	15,70	
24-0410-55-0600	4x10A - 5x10A / Eğik Makine Priz Gövde			30	18,50	
24-0410-51-06P11	4x10A - 5x10A / Eğik Makine Priz Gövde (Kablo Geçişli)			30	19,60	
24-0410-300-06	4x10A - 5x10A / Fiş / Eğik Fiş Koruma Kapak			1	8,60	
24-0410-305-06	4x10A - 5x10A / Makine Fiş / Eğik Makine Fiş Koruma Kapak			1	8,60	
24-0410-310-06	4x10A - 5x10A / Uzatma Priz Koruma Kapak			1	8,10	
24-0410-315-06	4x10A - 5x10A / Makine Priz / Eğik Makine Priz Koruma Kapak			1	8,10	
24-0510-100-01	5x10A / Fiş Çekirdek - (Yandan Kablo Girişli) (1-5)			vidalı	30	21,30
24-0510-200-01	5x10A / Priz Çekirdek - (Yandan Kablo Girişli) (1-5)			vidalı	30	22,70
24-0510-150-01	5x10A / Fiş Çekirdek - (Arkadan Kablo Girişli) (1-5)			vidalı	30	21,30
24-0510-250-01	5x10A / Priz Çekirdek - (Arkadan Kablo Girişli) (1-5)			vidalı	30	22,70

* Ürün kodlarında belirtilen P11 standart rakor ölçüsüdür (PG11). Farklı rakor seçenekleri aşağıda belirtilmiştir.

24-0410-30-06P11	24-0410-55-0600	24-0410-100-01	24-0410-200-01

Ürün kodundaki son 3 hane rakor ölçüsü için ayrılmıştır. Sipariş verirken rakor ölçüsünün belirtilmesi gerekmektedir.

M20 - M25 - PG11 - PG13.5

6 KONTAKLI FİŞ & PRİZ SERİSİ (6P+ ⊕ / 16A / 500V)						
				KOMPONENT		
24-0616-02-06P16	6x16A / Fiş Gövde (Üstten Giriş)	IP 65		20	31,30	
24-0616-12-06P16	6x16A / Fiş Gövde (Yandan Giriş)			20	28,20	
24-0616-31-06P16	6x16A / Uzatma Priz Gövde (Üstten Giriş)			30	54,70	
24-0616-33-06P16	6x16A / Uzatma Priz Gövde (Yandan Giriş)			30	52,50	
24-0616-42-06000	6x16A / Makine Gövde			25	28,90	
24-0616-43-06000	6x16A / Makine Gövde (Kapaklı)			25	39,80	
24-0616-66-06P16	6x16A / Duvar Gövde			20	84,50	
24-0616-67-06P16	6x16A / Duvar Gövde (Kapaklı)			15	88,40	
24-0616-63-06P16	6x16A / Duvar Gövde (Çift Girişli)			20	86,10	
24-0616-64-06P16	6x16A / Duvar Gövde (Kapaklı) (Çift Girişli)			15	91,50	
24-0616-100-01	6x16A / Fiş Çekirdek - Vidalı Bağlantı (1-6)			vidalı	25	38,90
24-0616-200-01	6x16A / Priz Çekirdek - Vidalı Bağlantı (1-6)			vidalı	25	42,80
24-0616-100-02	6x16A / Fiş Çekirdek - Yaylı Bağlantı (1-6)			yaylı	25	48,70
24-0616-200-02	6x16A / Priz Çekirdek - Yaylı Bağlantı (1-6)			yaylı	25	53,50
24-0616-100-04	6x16A / Fiş Çekirdek - Hızlı Bağlantı (1-6)		hızlı	25	57,80	
24-0616-200-04	6x16A / Priz Çekirdek - Hızlı Bağlantı (1-6)		hızlı	25	63,20	

* Ürün kodlarında belirtilen P16 standart rakor ölçüsüdür (PG16). Farklı rakor seçenekleri aşağıda belirtilmiştir.

24-0616-02-06P16	24-0616-31-06P16	24-0616-42-06000	24-0616-66-06P16	24-0616-63-06P16	24-0616-100-01

Ürün kodundaki son 3 hane rakor ölçüsü için ayrılmıştır. Sipariş verirken rakor ölçüsünün belirtilmesi gerekmektedir.

M20 - PG13.5 - PG16

Referans	Ürün Tanımı	IP	Bağ. Şekli	Amb.	₺ / Adet	
10 KONTAKLI FİŞ & PRİZ SERİSİ (10P+ ⚡ / 16A / 500V)						
				KOMPONENT		
24-1016-01-06P16	10x16A / Fiş Gövde (Üstten Giriş)	IP 65		35	33,20	
24-1016-04-06P21	10x16A / Fiş Gövde (Üstten Giriş) (Yüksek Gövde)			35	36,60	
24-1016-02-06P16	10x16A / Fiş Gövde (Tek Mandala Uygun) (Üstten Giriş)			35	37,30	
24-1016-05-06P21	10x16A / Fiş Gövde (Tek Mandala Uygun) (Üstten Giriş) (Yüksek Gövde)			35	41,00	
24-1016-11-06P16	10x16A / Fiş Gövde (Yandan Giriş)			35	29,80	
24-1016-14-06P21	10x16A / Fiş Gövde (Yandan Giriş) (Yüksek Gövde)			35	32,90	
24-1016-12-06P16	10x16A / Fiş Gövde (Tek Mandala Uygun) (Yandan Giriş)			35	34,30	
24-1016-15-06P21	10x16A / Fiş Gövde (Tek Mandala Uygun) (Yandan Giriş) (Yüksek Gövde)			35	37,90	
24-1016-21-06P16	10x16A / Fiş Gövde (Önden Giriş) (Yüksek Gövde)			35	38,30	
24-1016-22-06P16	10x16A / Fiş Gövde (Tek Mandala Uygun) (Önden Giriş) (Yüksek Gövde)			35	43,20	
24-1016-30-06P16	10x16A / Uzatma Priz Gövde (Üstten Giriş)			20	61,60	
24-1016-50-06P21	10x16A / Uzatma Priz Gövde (Üstten Giriş) (Yüksek Gövde)			20	68,00	
24-1016-31-06P16	10x16A / Uzatma Priz Gövde - Tek Mandallı (Üstten Giriş)			15	61,00	
24-1016-51-06P21	10x16A / Uzatma Priz Gövde - Tek Mandallı (Üstten Giriş) (Yüksek Gövde)			15	67,60	
24-1016-34-06P16	10x16A / Uzatma Priz Gövde - Tek Mandallı (Üstten Giriş) (Fiş Çıkartma Mekanizmalı)			15	76,70	
24-1016-54-06P21	10x16A / Uzatma Priz Gövde - Tek Mandallı (Üstten G.)(Fiş Çıkartma Mek.)(Yüksek Gövde)			15	85,10	
24-1016-32-06P16	10x16A / Uzatma Priz Gövde (Yandan Giriş)			20	58,60	
24-1016-52-06P21	10x16A / Uzatma Priz Gövde (Yandan Giriş) (Yüksek Gövde)			20	64,50	
24-1016-33-06P16	10x16A / Uzatma Priz Gövde - Tek Mandallı (Yandan Giriş)			15	59,80	
24-1016-53-06P21	10x16A / Uzatma Priz Gövde - Tek Mandallı (Yandan Giriş) (Yüksek Gövde)			15	65,70	
24-1016-35-06P16	10x16A / Uzatma Priz Gövde - Tek Mandallı (Yandan Giriş) (Fiş Çıkartma Mekanizmalı)			15	75,60	
24-1016-55-06P21	10x16A / Uzatma Priz Gövde - Tek Mandallı (Yandan G.)(Fiş Çıkartma Mek.)(Yüksek Gövde)			15	84,00	
24-1016-56-06P16	10x16A / Uzatma Priz Gövde (Önden Giriş) (Yüksek Gövde)			15	71,40	
24-1016-57-06P16	10x16A / Uzatma Priz Gövde - Tek Mandallı (Önden Giriş) (Yüksek Gövde)			15	71,00	
24-1016-58-06P16	10x16A / Uzatma Priz Gövde - Tek Mandallı (Önden G.)(Fiş Çıkartma Mek.)(Yüksek Gövde)			15	89,40	
24-1016-40-06000	10x16A / Makine Gövde			24	35,10	
24-1016-42-06000	10x16A / Makine Gövde - Tek Mandallı			20	33,20	
24-1016-46-06000	10x16A / Makine Gövde - Tek Mandallı (Fiş Çıkarma Mekanizmalı)			20	42,10	
24-1016-43-06000	10x16A / Makine Gövde - Tek Mandallı (Kapaklı)			20	71,70	
24-1016-47-06000	10x16A / Makine Gövde - Tek Mandallı (Fiş Çıkarma Mekanizmalı) (Kapaklı)			20	90,50	
24-1016-60-06P16	10x16A / Duvar Gövde			16	89,40	
24-1016-66-06P16	10x16A / Duvar Gövde - Tek Mandallı			16	97,50	
24-1016-68-06P16	10x16A / Duvar Gövde - Tek Mandallı (Fiş Çıkarma Mekanizmalı)			12	123,30	
24-1016-67-06P16	10x16A / Duvar Gövde - Tek Mandallı (Kapaklı)			12	128,30	
24-1016-69-06P16	10x16A / Duvar Gövde - Tek Mandallı (Kapaklı) (Fiş Çıkarma Mekanizmalı)			12	161,60	
24-1016-61-06P16	10x16A / Duvar Gövde (Çift Girişli)			16	92,70	
24-1016-63-06P16	10x16A / Duvar Gövde - Tek Mandallı (Çift Girişli)			16	100,30	
24-1016-70-06P16	10x16A / Duvar Gövde - Tek Mandallı (Çift Girişli) (Fiş Çıkarma Mekanizmalı)			12	126,50	
24-1016-64-06P16	10x16A / Duvar Gövde - Tek Mandallı (Kapaklı) (Çift Girişli)			12	131,00	
24-1016-71-06P16	10x16A / Duvar Gövde - Tek Mandallı (Kapaklı) (Çift Girişli) (Fiş Çıkarma Mekanizmalı)			12	165,10	
24-1016-100-01	10x16A / Fiş Çekirdek - Vidalı Bağlantı (1-10)			vidalı	30	46,60
24-1016-200-01	10x16A / Priz Çekirdek - Vidalı Bağlantı (1-10)			vidalı	30	50,50
24-1016-100-02	10x16A / Fiş Çekirdek - Yaylı Bağlantı (1-10)			yaylı	30	58,50
24-1016-200-02	10x16A / Priz Çekirdek - Yaylı Bağlantı (1-10)			yaylı	30	63,60
24-1016-100-04	10x16A / Fiş Çekirdek - Hızlı Bağlantı (1-10)			hızlı	30	68,60
24-1016-200-04	10x16A / Priz Çekirdek - Hızlı Bağlantı (1-10)			hızlı	30	75,20

* Ürün kodlarında belirtilen Pxx değeri standart rakor ölçüsüdür. Farklı rakor seçenekleri aşağıda belirtilmiştir.

24-1016-12-06P16	24-1016-34-06P16	24-1016-40-06000	24-1016-67-06P16	24-1016-100-01	24-1016-200-01

Ürün kodundaki son 3 hane rakor ölçüsü için ayrılmıştır. Sipariş verirken rakor ölçüsünün belirtilmesi gerekmektedir.













Standart Gövdeler İçin: M20 - M25 - PG13.5 - PG16

Yüksek Gövdeler İçin: M32 - M40 - PG21 - PG29

Önden Girişli Yüksek Gövdeler İçin: M20 - PG16

Referans	Ürün Tanımı	IP	Bağ. Şekli	Amb.	₺ / Adet	
16 KONTAKLI FİŞ & PRİZ SERİSİ (16P+ Ⓢ / 16A / 500V)				KOMPONENT		
				c RU US		
24-1616-01-06P21	16x16A / Fiş Gövde (Üstten Giriş)	IP 65		20	37,30	
24-1616-02-06P21	16x16A / Fiş Gövde (Tek Mandala Uygun) (Üstten Giriş)			20	41,70	
24-1616-11-06P21	16x16A / Fiş Gövde (Yandan Giriş)			20	34,40	
24-1616-12-06P21	16x16A / Fiş Gövde (Tek Mandala Uygun) (Yandan Giriş)			20	40,00	
24-1616-30-06P21	16x16A / Uzatma Priz Gövde (Üstten Giriş)			12	68,30	
24-1616-31-06P21	16x16A / Uzatma Priz Gövde - Tek Mandallı (Üstten Giriş)			10	72,00	
24-1616-34-06P21	16x16A / Uzatma Priz Gövde - Tek Mandallı (Üstten Giriş) (Fiş Çıkartma Mekanizmalı)			10	87,20	
24-1616-32-06P21	16x16A / Uzatma Priz Gövde (Yandan Giriş)			12	64,30	
24-1616-33-06P21	16x16A / Uzatma Priz Gövde - Tek Mandallı (Yandan Giriş)			10	68,30	
24-1616-35-06P21	16x16A / Uzatma Priz Gövde - Tek Mandallı (Yandan Giriş) (Fiş Çıkartma Mekanizmalı)			10	82,20	
24-1616-40-06000	16x16A / Makine Gövde			30	42,80	
24-1616-42-06000	16x16A / Makine Gövde - Tek Mandallı			30	39,40	
24-1616-46-06000	16x16A / Makine Gövde - Tek Mandallı (Fiş Çıkarma Mekanizmalı)			20	48,10	
24-1616-43-06000	16x16A / Makine Gövde - Tek Mandallı (Kapaklı)			20	86,30	
24-1616-47-06000	16x16A / Makine Gövde - Tek Mandallı (Kapaklı) (Fiş Çıkarma Mekanizmalı)			20	109,10	
24-1616-60-06P21	16x16A / Duvar Gövde			12	109,10	
24-1616-66-06P21	16x16A / Duvar Gövde - Tek Mandallı			12	115,60	
24-1616-68-06P21	16x16A / Duvar Gövde - Tek Mandallı (Fiş Çıkartma Mekanizmalı)			10	140,30	
24-1616-67-06P21	16x16A / Duvar Gövde - Tek Mandallı (Kapaklı)			10	150,70	
24-1616-69-06P21	16x16A / Duvar Gövde - Tek Mandallı (Kapaklı) (Fiş Çıkartma Mekanizmalı)			10	190,90	
24-1616-61-06P21	16x16A / Duvar Gövde (Çift Girişli)			12	112,20	
24-1616-63-06P21	16x16A / Duvar Gövde - Tek Mandallı (Çift Girişli)			12	117,90	
24-1616-70-06P21	16x16A / Duvar Gövde - Tek Mandallı (Çift Girişli) (Fiş Çıkartma Mekanizmalı)			10	142,60	
24-1616-64-06P21	16x16A / Duvar Gövde - Tek Mandallı (Kapaklı) (Çift Girişli)			10	160,90	
24-1616-71-06P21	16x16A / Duvar Gövde - Tek Mandallı (Kapaklı) (Çift Girişli) (Fiş Çıkarma Mekanizmalı)			10	204,10	
24-1616-100-01	16x16A / Fiş Çekirdek - Vidalı Bağlantı (1-16)			vidalı	20	58,70
24-1616-200-01	16x16A / Priz Çekirdek - Vidalı Bağlantı (1-16)			vidalı	20	65,10
24-1616-100-02	16x16A / Fiş Çekirdek - Yaylı Bağlantı (1-16)			yaylı	20	74,00
24-1616-200-02	16x16A / Priz Çekirdek - Yaylı Bağlantı (1-16)			yaylı	20	81,70
24-1616-100-04	16x16A / Fiş Çekirdek - Hızlı Bağlantı (1-16)			hızlı	20	88,00
24-1616-200-04	16x16A / Priz Çekirdek - Hızlı Bağlantı (1-16)			hızlı	20	96,70

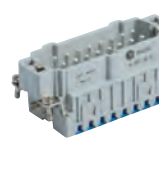
* Ürün kodlarında belirtilen P21 standart rakor ölçüsüdür (PG21). Farklı rakor seçenekleri aşağıda belirtilmiştir.

					
24-1616-11-06P21	24-1616-01-06P21	24-1616-02-06P21	24-1616-12-06P21	24-1616-30-06P21	24-1616-32-06P21
					
24-1616-60-06P21	24-1616-40-06000	24-1616-100-01	24-1616-200-01	24-1616-100-04	24-1616-200-04

Ürün kodundaki son 3 hane rakor ölçüsü için ayrılmıştır. Sipariş verirken rakor ölçüsünün belirtilmesi gerekmektedir.

Seyyar Uzatma Gövdelerde: M25 - M32 - PG21 - PG29

Referans	Ürün Tanımı	IP	Bağ. Şekli	Amb.	₺ / Adet	
24 KONTAKLI FİŞ & PRİZ SERİSİ (24P+ ⚡ / 16A / 500V)						
					KOMPONENT	
24-2416-01-06P21	24x16A / Fiş Gövde (Üstten Giriş)	IP 65		20	45,00	
24-2416-02-06P21	24x16A / Fiş Gövde (Tek Mandala Uygun) (Üstten Giriş)			20	45,50	
24-2416-11-06P21	24x16A / Fiş Gövde (Yandan Giriş)			20	40,00	
24-2416-12-06P21	24x16A / Fiş Gövde (Tek Mandala Uygun) (Yandan Giriş)			20	43,50	
24-2416-30-06P21	24x16A / Uzatma Priz Gövde (Üstten Giriş)			12	80,10	
24-2416-31-06P21	24x16A / Uzatma Priz Gövde - Tek Mandallı (Üstten Giriş)			12	72,90	
24-2416-34-06P21	24x16A / Uzatma Priz Gövde - Tek Mandallı (Üstten Giriş) (Fiş Çıkartma Mekanizmalı)			10	88,60	
24-2416-32-06P21	24x16A / Uzatma Priz Gövde (Yandan Giriş)			12	71,80	
24-2416-33-06P21	24x16A / Uzatma Priz Gövde - Tek Mandallı (Yandan Giriş)			12	68,60	
24-2416-35-06P21	24x16A / Uzatma Priz Gövde - Tek Mandallı (Yandan Giriş) (Fiş Çıkartma Mekanizmalı)			10	83,20	
24-2416-40-06000	24x16A / Makine Gövde			20	50,60	
24-2416-42-06000	24x16A / Makine Gövde - Tek Mandallı			15	46,30	
24-2416-46-06000	24x16A / Makine Gövde - Tek Mandallı (Fiş Çıkartma Mekanizmalı)			15	56,20	
24-2416-43-06000	24x16A / Makine Gövde - Tek Mandallı (Kapaklı)			15	88,60	
24-2416-47-06000	24x16A / Makine Gövde - Tek Mandallı (Fiş Çıkartma Mekanizmalı) (Kapaklı)			15	111,90	
24-2416-60-06P21	24x16A / Duvar Gövde			10	114,50	
24-2416-66-06P21	24x16A / Duvar Gövde - Tek Mandallı			10	117,60	
24-2416-68-06P21	24x16A / Duvar Gövde - Tek Mandallı (Fiş Çıkartma Mekanizmalı)			8	142,40	
24-2416-67-06P21	24x16A / Duvar Gövde - Tek Mandallı (Kapaklı)			8	166,60	
24-2416-69-06P21	24x16A / Duvar Gövde - Tek Mandallı (Fiş Çıkartma Mekanizmalı) (Kapaklı)			8	211,10	
24-2416-61-06P21	24x16A / Duvar Gövde (Çift Girişli)			10	117,20	
24-2416-63-06P21	24x16A / Duvar Gövde - Tek Mandallı (Çift Girişli)			10	125,70	
24-2416-70-06P21	24x16A / Duvar Gövde - Tek Mandallı (Çift Girişli) (Fiş Çıkartma Mekanizmalı)			8	151,70	
24-2416-64-06P21	24x16A / Duvar Gövde - Tek Mandallı (Kapaklı) (Çift Girişli)			8	168,60	
24-2416-71-06P21	24x16A / Duvar Gövde - Tek Mandallı (Çift Girişli) (Fiş Çıkartma Mekanizmalı) (Kapaklı)			8	213,40	
24-2416-100-01	24x16A / Fiş Çekirdek - Vidalı Bağlantı (1-24)			vidalı	20	74,50
24-2416-200-01	24x16A / Priz Çekirdek - Vidalı Bağlantı (1-24)			vidalı	20	82,80
24-2416-100-02	24x16A / Fiş Çekirdek - Yaylı Bağlantı (1-24)			yaylı	20	93,40
24-2416-200-02	24x16A / Priz Çekirdek - Yaylı Bağlantı (1-24)			yaylı	20	103,30
24-2416-100-04	24x16A / Fiş Çekirdek - Hızlı Bağlantı (1-24)			hızlı	20	110,40
24-2416-200-04	24x16A / Priz Çekirdek - Hızlı Bağlantı (1-24)		hızlı	20	123,00	

* Ürün kodlarında belirtilen P21 standart rakor ölçüsüdür (PG21). Farklı rakor seçenekleri aşağıda belirtilmiştir.

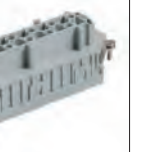









					
24-2416-11-06P21	24-2416-30-06P21	24-2416-34-06P21	24-2416-46-06000	24-2416-40-06000	24-2416-47-06000
					
24-2416-68-06P21	24-2416-69-06P21	24-2416-100-01	24-2416-200-01	24-2416-100-02	24-2416-200-02

Ürün kodundaki son 3 hane rakor ölçüsü için ayrılmıştır. Sipariş verirken rakor ölçüsünün belirtilmesi gerekmektedir.

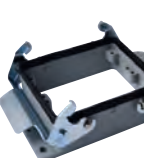
M25 - M32 - PG21 - PG29 / Duvar gövdeler için: M25 - PG21

Referans	Ürün Tanımı	IP	Bağ. Şekli	Amb.	₺ / Adet
32 KONTAKLI FİŞ & PRİZ SERİSİ (32P+ Ⓢ / 16A / 500V)				KOMPONENT	
24-3216-01-06P29	32x16A / Fiş Gövde (Üstten Giriş)			8	54,80
24-3216-02-06P29	32x16A / Fiş Gövde (Tek Mandala Uygun) (Üstten Giriş)			8	59,80
24-3216-11-06P29	32x16A / Fiş Gövde (Yandan Giriş)			8	54,80
24-3216-12-06P29	32x16A / Fiş Gövde (Tek Mandala Uygun) (Yandan Giriş)			8	59,80
24-3216-30-06P29	32x16A / Uzatma Priz Gövde (Üstten Giriş)			2	89,80
24-3216-34-06P29	32x16A / Uzatma Priz Gövde - Tek Mandallı (Üstten Giriş) (Fiş Çıkartma Mekanizmalı)			2	113,50
24-3216-32-06P29	32x16A / Uzatma Priz Gövde (Yandan Giriş)			2	89,80
24-3216-35-06P29	32x16A / Uzatma Priz Gövde - Tek Mandallı (Yandan Giriş) (Fiş Çıkartma Mekanizmalı)			2	113,50
24-3216-40-06000	32x16A / Makine Gövde			12	62,10
24-3216-46-06000	32x16A / Makine Gövde - Tek Mandallı (Fiş Çıkartma Mekanizmalı)			12	79,40
24-3216-47-06000	32x16A / Makine Gövde - Tek Mandallı (Kapaklı) (Fiş Çıkartma Mekanizmalı)			12	98,40
24-3216-60-06P29	32x16A / Duvar Gövde			5	153,60
24-3216-68-06P29	32x16A / Duvar Gövde - Tek Mandallı (Fiş Çıkartma Mekanizmalı)			5	194,30
24-3216-69-06P29	32x16A / Duvar Gövde - Tek Mandallı (Kapaklı) (Fiş Çıkartma Mekanizmalı)			5	241,40
24-3216-61-06P29	32x16A / Duvar Gövde (Çift Girişli)	IP 65		5	156,50
24-3216-70-06P29	32x16A / Duvar Gövde - Tek Mandallı (Çift Girişli) (Fiş Çıkartma Mekanizmalı)			5	198,00
24-3216-71-06P29	32x16A / Duvar Gövde - Tek Mandallı (Kapaklı) (Çift Girişli) (Fiş Çıkartma Mekanizmalı)			5	246,20
24-1616-100-01	16x16A / Fiş Çekirdek - Vidalı Bağlantı (1-16)		vidalı	20	58,70
24-1616-110-01	16x16A / Fiş Çekirdek - Vidalı Bağlantı (17-32)		vidalı	20	58,70
24-1616-200-01	16x16A / Priz Çekirdek - Vidalı Bağlantı (1-16)		vidalı	20	65,10
24-1616-210-01	16x16A / Priz Çekirdek - Vidalı Bağlantı (17-32)		vidalı	20	65,10
24-1616-100-02	16x16A / Fiş Çekirdek - Yaylı Bağlantı (1-16)		yaylı	20	74,00
24-1616-110-02	16x16A / Fiş Çekirdek - Yaylı Bağlantı (17-32)		yaylı	20	74,00
24-1616-200-02	16x16A / Priz Çekirdek - Yaylı Bağlantı (1-16)		yaylı	20	81,70
24-1616-210-02	16x16A / Priz Çekirdek - Yaylı Bağlantı (17-32)		yaylı	20	81,70
24-1616-100-04	16x16A / Fiş Çekirdek - Hızlı Bağlantı (1-16)		hızlı	20	88,00
24-1616-110-04	16x16A / Fiş Çekirdek - Hızlı Bağlantı (17-32)		hızlı	20	88,00
24-1616-200-04	16x16A / Priz Çekirdek - Hızlı Bağlantı (1-16)		hızlı	20	96,70
24-1616-210-04	16x16A / Priz Çekirdek - Hızlı Bağlantı (17-32)		hızlı	20	96,70

* Ürün kodlarında belirtilen P29 standart rakor ölçüsüdür (PG29). Farklı rakor seçenekleri aşağıda belirtilmiştir.

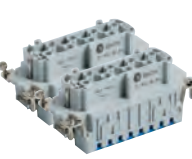
					
24-3216-11-06P29	24-3216-01-06P29	24-3216-30-06P29	24-3216-34-06P29	24-3216-40-06000	24-3216-46-06000
					
24-3216-47-06000	24-3216-70-06P29	24-1616-100-01 24-1616-110-01	24-1616-200-01 24-1616-210-01	24-1616-100-04 24-1616-110-04	24-1616-200-04 24-1616-210-04

Ürün kodundaki son 3 hane rakor ölçüsü için ayrılmıştır. Sipariş verirken rakor ölçüsünün belirtilmesi gerekmektedir.

M32 - M40 - M50 - PG29 - PG36 - PG42

Referans	Ürün Tanımı	IP	Bağ. Şekli	Amb.	₺ / Adet
6 KONTAKLI FİŞ & PRİZ SERİSİ (6P+ / 35A / 400/690V)		IP 65		KOMPONENT	
24-1616-01-06P21	16x16A / Fiş Gövde (Üstten Giriş)			20	37,30
24-1616-02-06P21	16x16A / Fiş Gövde (Tek Mandala Uygun) (Üstten Giriş)			20	41,70
24-1616-11-06P21	16x16A / Fiş Gövde (Yandan Giriş)			20	34,40
24-1616-12-06P21	16x16A / Fiş Gövde (Tek Mandala Uygun) (Yandan Giriş)			20	40,00
24-1616-30-06P21	16x16A / Uzatma Priz Gövde (Üstten Giriş)			12	68,30
24-1616-31-06P21	16x16A / Uzatma Priz Gövde - Tek Mandallı (Üstten Giriş)			10	72,00
24-1616-34-06P21	16x16A / Uzatma Priz Gövde - Tek Mandallı (Üstten Giriş) (Fiş Çıkartma Mekanizmalı)			10	87,20
24-1616-32-06P21	16x16A / Uzatma Priz Gövde (Yandan Giriş)			12	64,30
24-1616-33-06P21	16x16A / Uzatma Priz Gövde - Tek Mandallı (Yandan Giriş)			10	68,30
24-1616-35-06P21	16x16A / Uzatma Priz Gövde - Tek Mandallı (Yandan Giriş) (Fiş Çıkartma Mekanizmalı)			10	82,20
24-1616-40-06000	16x16A / Makine Gövde			30	42,80
24-1616-42-06000	16x16A / Makine Gövde - Tek Mandallı			30	39,40
24-1616-46-06000	16x16A / Makine Gövde - Tek Mandallı (Fiş Çıkarma Mekanizmalı)			20	48,10
24-1616-43-06000	16x16A / Makine Gövde - Tek Mandallı (Kapaklı)			20	86,30
24-1616-47-06000	16x16A / Makine Gövde - Tek Mandallı (Kapaklı) (Fiş Çıkarma Mekanizmalı)			20	109,10
24-1616-60-06P21	16x16A / Duvar Gövde			12	109,10
24-1616-66-06P21	16x16A / Duvar Gövde - Tek Mandallı			12	115,60
24-1616-68-06P21	16x16A / Duvar Gövde - Tek Mandallı (Fiş Çıkartma Mekanizmalı)			10	140,30
24-1616-67-06P21	16x16A / Duvar Gövde - Tek Mandallı (Kapaklı)			10	150,70
24-1616-69-06P21	16x16A / Duvar Gövde - Tek Mandallı (Kapaklı) (Fiş Çıkartma Mekanizmalı)			10	190,90
24-1616-61-06P21	16x16A / Duvar Gövde (Çift Girişli)			12	112,20
24-1616-63-06P21	16x16A / Duvar Gövde - Tek Mandallı (Çift Girişli)			12	117,90
24-1616-70-06P21	16x16A / Duvar Gövde - Tek Mandallı (Çift Girişli) (Fiş Çıkartma Mekanizmalı)			10	142,60
24-1616-64-06P21	16x16A / Duvar Gövde - Tek Mandallı (Kapaklı) (Çift Girişli)			10	160,90
24-1616-71-06P21	16x16A / Duvar Gövde - Tek Mandallı (Kapaklı) (Çift Girişli) (Fiş Çıkarma Mekanizmalı)			10	204,10
24-0635-100-01	6x35A / Fiş Çekirdek - Vidalı Bağlantı (1-6)		vidalı	20	111,90
24-0635-200-01	6x35A / Priz Çekirdek - Vidalı Bağlantı (1-6)		vidalı	20	120,30

* Ürün kodlarında belirtilen P21 standart rakor ölçüsüdür (PG21). Farklı rakor seçenekleri aşağıda belirtilmiştir.

					
24-1616-11-06P21	24-1616-01-06P21	24-1616-02-06P21	24-1616-12-06P21	24-1616-30-06P21	24-1616-32-06P21
					
24-1616-33-06P21	24-1616-40-06000	24-1616-46-06000	24-1616-60-06P21	24-0635-100-01	24-0635-200-01

Ürün kodundaki son 3 hane rakor ölçüsü için ayrılmıştır. Sipariş verirken rakor ölçüsünün belirtilmesi gerekmektedir.

M25 - M32 - PG21 - PG29 / Duvar gövdeler için: M25 - PG21

Referans	Ürün Tanımı	IP	Bağ. Şekli	Amb.	₺ / Adet
12 KONTAKLI FİŞ & PRİZ SERİSİ (12P+ Ⓢ / 35A / 400/690V)				KOMPONENT	
24-3216-01-06P29	32x16A / Fiş Gövde (Üstten Giriş)			IP 65	
24-3216-02-06P29	32x16A / Fiş Gövde (Tek Mandala Uygun) (Üstten Giriş)	8	59,80		
24-3216-11-06P29	32x16A / Fiş Gövde (Yandan Giriş)	8	54,80		
24-3216-12-06P29	32x16A / Fiş Gövde (Tek Mandala Uygun) (Yandan Giriş)	8	59,80		
24-3216-30-06P29	32x16A / Uzatma Priz Gövde (Üstten Giriş)	2	89,80		
24-3216-34-06P29	32x16A / Uzatma Priz Gövde - Tek Mandallı (Üstten Giriş) (Fiş Çıkartma Mekanizmalı)	2	113,50		
24-3216-32-06P29	32x16A / Uzatma Priz Gövde (Yandan Giriş)	2	89,80		
24-3216-35-06P29	32x16A / Uzatma Priz Gövde - Tek Mandallı (Yandan Giriş) (Fiş Çıkartma Mekanizmalı)	2	113,50		
24-3216-40-06000	32x16A / Makine Gövde	12	62,10		
24-3216-46-06000	32x16A / Makine Gövde - Tek Mandallı (Fiş Çıkartma Mekanizmalı)	12	79,40		
24-3216-47-06000	32x16A / Makine Gövde - Tek Mandallı (Kapaklı) (Fiş Çıkartma Mekanizmalı)	12	98,40		
24-3216-60-06P29	32x16A / Duvar Gövde	5	153,60		
24-3216-68-06P29	32x16A / Duvar Gövde - Tek Mandallı (Fiş Çıkartma Mekanizmalı)	5	194,30		
24-3216-69-06P29	32x16A / Duvar Gövde - Tek Mandallı (Kapaklı) (Fiş Çıkartma Mekanizmalı)	5	241,40		
24-3216-61-06P29	32x16A / Duvar Gövde (Çift Girişli)	5	156,50		
24-3216-70-06P29	32x16A / Duvar Gövde - Tek Mandallı (Çift Girişli) (Fiş Çıkartma Mekanizmalı)	5	198,00		
24-3216-71-06P29	32x16A / Duvar Gövde - Tek Mandallı (Kapaklı) (Çift Girişli) (Fiş Çıkartma Mekanizmalı)	5	246,20		
24-0635-100-01	6x35A / Fiş Çekirdek - Vidalı Bağlantı (1-6)	vidalı	20		111,90
24-0635-110-01	6x35A / Fiş Çekirdek - Vidalı Bağlantı (7-12)	vidalı	20		111,90
24-0635-200-01	6x35A / Priz Çekirdek - Vidalı Bağlantı (1-6)	vidalı	20		120,30
24-0635-210-01	6x35A / Priz Çekirdek - Vidalı Bağlantı (7-12)	vidalı	20	120,30	

* Ürün kodlarında belirtilen P29 standart rakor ölçüsüdür (PG29). Farklı rakor seçenekleri aşağıda belirtilmiştir.











					
24-3216-01-06P29	24-3216-11-06P29	24-3216-02-06P29	24-3216-30-06P29	24-3216-32-06P29	24-3216-34-06P29
					
24-3216-40-06000	24-3216-46-06000	24-3216-47-06000	24-3216-69-06P29	24-0635-100-01 24-0635-110-01	24-0635-200-01 24-0635-210-01

Ürün kodundaki son 3 hane rakor ölçüsü için ayrılmıştır. Sipariş verirken rakor ölçüsünün belirtilmesi gerekmektedir.

M32 - M40 - M50 - PG29 - PG36 - PG42

Referans	Ürün Tanımı	IP	Bağ. Şekli	Amb.	₺ / Adet
4/0 x 80A Fiş & PRİZ SERİSİ (4/0+ / 80/16A / 830/400V)				KOMPONENT	
				20 37,30	
				20 41,70	
				20 34,40	
				20 40,00	
				12 68,30	
				10 72,00	
				10 87,20	
				12 64,30	
				10 68,30	
				10 82,20	
				30 42,80	
				30 39,40	
				20 48,10	
		IP 65		20 86,30	
				20 109,10	
				12 109,10	
				12 115,60	
				10 140,30	
				10 150,70	
				10 190,90	
				12 112,20	
				12 117,90	
				10 142,60	
				10 160,90	
				10 204,10	
				vidalı 20 149,60	
				vidalı 20 159,20	

* Ürün kodlarında belirtilen P21 standart rakor ölçüsüdür (PG21). Farklı rakor seçenekleri aşağıda belirtilmiştir.









					
24-1616-11-06P21	24-1616-01-06P21	24-1616-02-06P21	24-1616-12-06P21	24-1616-30-06P21	24-1616-35-06P21
					
24-1616-40-06000	26-1616-42-06000	26-1616-46-06000	26-1616-60-06P21	24-4080-100-01	24-4080-200-01

Ürün kodundaki son 3 hane rakor ölçüsü için ayrılmıştır. Sipariş verirken rakor ölçüsünün belirtilmesi gerekmektedir.

M25 - M32 - PG21 - PG29 / Duvar gövdeler için: M25 - PG21

Referans	Ürün Tanımı	IP	Bağ. Şekli	Amb.	₺ / Adet	
4/2 x 80A Fiş & PRİZ SERİSİ (4/2+ ⊕ / 80A / 16A 830V/400V)						
					KOMPONENT	
						
24-1616-01-06P21	16x16A / Fiş Gövde (Üstten Giriş)	IP 65		20	37,30	
24-1616-02-06P21	16x16A / Fiş Gövde (Tek Mandala Uygun) (Üstten Giriş)			20	41,70	
24-1616-11-06P21	16x16A / Fiş Gövde (Yandan Giriş)			20	34,40	
24-1616-12-06P21	16x16A / Fiş Gövde (Tek Mandala Uygun) (Yandan Giriş)			20	40,00	
24-1616-30-06P21	16x16A / Uzatma Priz Gövde (Üstten Giriş)			12	68,30	
24-1616-31-06P21	16x16A / Uzatma Priz Gövde - Tek Mandallı (Üstten Giriş)			10	72,00	
24-1616-34-06P21	16x16A / Uzatma Priz Gövde - Tek Mandallı (Üstten Giriş) (Fiş Çıkartma Mekanizmalı)			10	87,20	
24-1616-32-06P21	16x16A / Uzatma Priz Gövde (Yandan Giriş)			12	64,30	
24-1616-33-06P21	16x16A / Uzatma Priz Gövde - Tek Mandallı (Yandan Giriş)			10	68,30	
24-1616-35-06P21	16x16A / Uzatma Priz Gövde - Tek Mandallı (Yandan Giriş) (Fiş Çıkartma Mekanizmalı)			10	82,20	
24-1616-40-06000	16x16A / Makine Gövde			30	42,80	
24-1616-42-06000	16x16A / Makine Gövde - Tek Mandallı			30	39,40	
24-1616-46-06000	16x16A / Makine Gövde - Tek Mandallı (Fiş Çıkarma Mekanizmalı)			20	48,10	
24-1616-43-06000	16x16A / Makine Gövde - Tek Mandallı (Kapaklı)			20	86,30	
24-1616-47-06000	16x16A / Makine Gövde - Tek Mandallı (Kapaklı) (Fiş Çıkarma Mekanizmalı)			20	109,10	
24-1616-60-06P21	16x16A / Duvar Gövde			12	109,10	
24-1616-66-06P21	16x16A / Duvar Gövde - Tek Mandallı			12	115,60	
24-1616-68-06P21	16x16A / Duvar Gövde - Tek Mandallı (Fiş Çıkartma Mekanizmalı)			10	140,30	
24-1616-67-06P21	16x16A / Duvar Gövde - Tek Mandallı (Kapaklı)			10	150,70	
24-1616-69-06P21	16x16A / Duvar Gövde - Tek Mandallı (Kapaklı) (Fiş Çıkartma Mekanizmalı)			10	190,90	
24-1616-61-06P21	16x16A / Duvar Gövde (Çift Girişli)			12	112,20	
24-1616-63-06P21	16x16A / Duvar Gövde - Tek Mandallı (Çift Girişli)			12	117,90	
24-1616-70-06P21	16x16A / Duvar Gövde - Tek Mandallı (Çift Girişli) (Fiş Çıkartma Mekanizmalı)			10	142,60	
24-1616-64-06P21	16x16A / Duvar Gövde - Tek Mandallı (Kapaklı) (Çift Girişli)			10	160,90	
24-1616-71-06P21	16x16A / Duvar Gövde - Tek Mandallı (Kapaklı) (Çift Girişli) (Fiş Çıkarma Mekanizmalı)			10	204,10	
24-4280-100-01	4/2x80A/16A / Fiş Çekirdek - Vidalı Bağlantı			vidalı	20	157,70
24-4280-200-01	4/2x80A/16A / Priz Çekirdek - Vidalı Bağlantı			vidalı	20	169,80

* Ürün kodlarında belirtilen P21 standart rakor ölçüsüdür (PG21). Farklı rakor seçenekleri aşağıda belirtilmiştir.

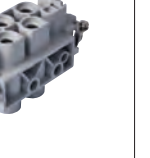
					
24-1616-11-06P21	24-1616-01-06P21	24-1616-02-06P21	24-1616-12-06P21	24-1616-30-06P21	24-1616-32-06P21
					
24-1616-40-06000	26-1616-42-06000	26-1616-46-06000	26-1616-60-06P21	24-4280-100-01	24-4280-200-01

Ürün kodundaki son 3 hane rakor ölçüsü için ayrılmıştır. Sipariş verirken rakor ölçüsünün belirtilmesi gerekmektedir.

M25 - M32 - PG21 - PG29 / Duvar gövdeler için: M25 - PG21

AĞIR ORTAM ŞARTLARI İÇİN GÖVDELER

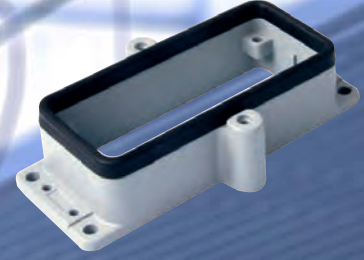

Referans	Ürün Tanımı	IP	Bağ. Şekli	Amb.	₺ / Adet
6 KONTAKLI FİŞ & PRİZ SERİSİ (6P+ ⊕ / 16A / 500V)					
		KOMPONENT			
24-0616-03-06P16	6x16A / Fiş Gövde (İki Vidalı) (Üstten Giriş)	IP 65		24	46,30
24-0616-13-06P16	6x16A / Fiş Gövde (İki Vidalı) (Yandan Giriş)			24	46,30
24-0616-44-06000	6x16A / Makine Gövde (İki Vidalı)			25	42,70
24-0616-100-01	6x16A / Fiş Çekirdek - Vidalı Bağlantı (1-6)		vidalı	30	38,90
24-0616-200-01	6x16A / Priz Çekirdek - Vidalı Bağlantı (1-6)		vidalı	30	42,80
24-0616-100-02	6x16A / Fiş Çekirdek - Yaylı Bağlantı (1-6)		yaylı	30	48,70
24-0616-200-02	6x16A / Priz Çekirdek - Yaylı Bağlantı (1-6)		yaylı	30	53,50
24-0616-100-04	6x16A / Fiş Çekirdek - Hızlı Bağlantı (1-6)		hızlı	30	57,80
24-0616-200-04	6x16A / Priz Çekirdek - Hızlı Bağlantı (1-6)		hızlı	30	63,20
10 KONTAKLI FİŞ & PRİZ SERİSİ (10P+ ⊕ / 16A / 500V)					
		KOMPONENT			
24-1016-03-06P16	10x16A / Fiş Gövde (İki Vidalı) (Üstten Giriş)	IP 65		35	49,40
24-1016-13-06P16	10x16A / Fiş Gövde (İki Vidalı) (Yandan Giriş)			35	49,40
24-1016-44-06000	10x16A / Makine Gövde (İki Vidalı)			24	51,60
24-1016-100-01	10x16A / Fiş Çekirdek - Vidalı Bağlantı (1-10)		vidalı	30	46,60
24-1016-200-01	10x16A / Priz Çekirdek - Vidalı Bağlantı (1-10)		vidalı	30	50,50
24-1016-100-02	10x16A / Fiş Çekirdek - Yaylı Bağlantı (1-10)		yaylı	30	58,50
24-1016-200-02	10x16A / Priz Çekirdek - Yaylı Bağlantı (1-10)		yaylı	30	63,60
24-1016-100-04	10x16A / Fiş Çekirdek - Hızlı Bağlantı (1-10)		hızlı	30	68,60
24-1016-200-04	10x16A / Priz Çekirdek - Hızlı Bağlantı (1-10)		hızlı	30	75,20
16 KONTAKLI FİŞ & PRİZ SERİSİ (16P+ ⊕ / 16A / 500V)					
		KOMPONENT			
24-1616-03-06P21	16x16A / Fiş Gövde (İki Vidalı) (Üstten Giriş)	IP 65		20	55,10
24-1616-04-06P21	16x16A / Fiş Gövde (Dört Vidalı) (Üstten Giriş)			20	57,40
24-1616-13-06P21	16x16A / Fiş Gövde (İki Vidalı) (Yandan Giriş)			20	55,10
24-1616-14-06P21	16x16A / Fiş Gövde (Dört Vidalı) (Yandan Giriş)			20	57,40
24-1616-44-06000	16x16A / Makine Gövde (İki Vidalı)			30	63,20
24-1616-45-06000	16x16A / Makine Gövde (Dört Vidalı)			30	65,50
24-1616-100-01	16x16A / Fiş Çekirdek - Vidalı Bağlantı (1-16)		vidalı	20	58,70
24-1616-200-01	16x16A / Priz Çekirdek - Vidalı Bağlantı (1-16)		vidalı	20	65,10
24-1616-100-02	16x16A / Fiş Çekirdek - Yaylı Bağlantı (1-16)		yaylı	20	74,00
24-1616-200-02	16x16A / Priz Çekirdek - Yaylı Bağlantı (1-16)		yaylı	20	81,70
24-1616-100-04	16x16A / Fiş Çekirdek - Hızlı Bağlantı (1-16)		hızlı	20	88,00
24-1616-200-04	16x16A / Priz Çekirdek - Hızlı Bağlantı (1-16)		hızlı	20	96,70
24 KONTAKLI FİŞ & PRİZ SERİSİ (24P+ ⊕ / 16A / 500V)					
		KOMPONENT			
24-2416-03-06P21	24x16A / Fiş Gövde (İki Vidalı) (Üstten Giriş)	IP 65		20	66,40
24-2416-04-06P21	24x16A / Fiş Gövde (Dört Vidalı) (Üstten Giriş)			20	68,90
24-2416-13-06P21	24x16A / Fiş Gövde (İki Vidalı) (Yandan Giriş)			20	66,40
24-2416-14-06P21	24x16A / Fiş Gövde (Dört Vidalı) (Yandan Giriş)			20	68,90
24-2416-44-06000	24x16A / Makine Gövde (İki Vidalı)			20	75,20
24-2416-45-06000	24x16A / Makine Gövde (Dört Vidalı)			20	78,30
24-2416-100-01	24x16A / Fiş Çekirdek - Vidalı Bağlantı (1-24)		vidalı	20	74,50
24-2416-200-01	24x16A / Priz Çekirdek - Vidalı Bağlantı (1-24)		vidalı	20	82,80
24-2416-100-02	24x16A / Fiş Çekirdek - Yaylı Bağlantı (1-24)		yaylı	20	93,40
24-2416-200-02	24x16A / Priz Çekirdek - Yaylı Bağlantı (1-24)		yaylı	20	103,30
24-2416-100-04	24x16A / Fiş Çekirdek - Hızlı Bağlantı (1-24)		hızlı	20	110,40
24-2416-200-04	24x16A / Priz Çekirdek - Hızlı Bağlantı (1-24)		hızlı	20	123,00

* Ürün kodlarında belirtilen P16 - P21 standart rakor ölçüsüdür (PG16 - PG21). Farklı rakor seçenekleri aşağıda belirtilmiştir.

Ürün kodundaki son 3 hane rakor ölçüsü için ayrılmıştır. Sipariş verirken rakor ölçüsünün belirtilmesi gerekmektedir.

6x16A / 10x16A için: M20 - M25 - PG 13.5 - PG16

16x16A / 24x16A için: M25 - M32 - PG21 - PG29

Referans	Ürün Tanımı	Gövde Tipi	Amb.	₺ / Adet
----------	-------------	------------	------	----------

CRIMP KONTAK
10A - 250V FİŞ PRİZ ÇEKİRDEKLER



24-00710-100-03	7x10A / Fiş Çekirdek - Crimp Kontak(1-7)	4 - 5 Kontak	10	48,60
24-00710-200-03	7x10A / Priz Çekirdek - Crimp Kontak(1-7)	4 - 5 Kontak	10	48,60
24-04010-100-03	40x10A / Fiş Çekirdek - Crimp Kontak(1-40)	16 Kontak	10	146,10
24-04010-200-03	40x10A / Priz Çekirdek - Crimp Kontak(1-40)	16 Kontak	10	146,10
24-06410-100-03	64x10A / Fiş Çekirdek - Crimp Kontak(1-64)	24 Kontak	10	166,70
24-06410-200-03	64x10A / Priz Çekirdek - Crimp Kontak(1-64)	24 Kontak	10	166,70
24-04010-100-03	40x10A / Fiş Çekirdek - Crimp Kontak(1-40)	32 Kontak	10	146,10
24-04010-110-03	40x10A / Fiş Çekirdek - Crimp Kontak(41-80)	32 Kontak	10	146,10
24-04010-200-03	40x10A / Priz Çekirdek - Crimp Kontak(1-40)	32 Kontak	10	146,10
24-04010-210-03	40x10A / Priz Çekirdek - Crimp Kontak(41-80)	32 Kontak	10	146,10
24-06410-100-03	64x10A / Fiş Çekirdek - Crimp Kontak(1-64)	48 Kontak	10	166,70
24-06410-110-03	64x10A / Fiş Çekirdek - Crimp Kontak(65-128)	48 Kontak	10	166,70
24-06410-200-03	64x10A / Priz Çekirdek - Crimp Kontak(1-64)	48 Kontak	10	166,70
24-06410-210-03	64x10A / Priz Çekirdek - Crimp Kontak(65-128)	48 Kontak	10	166,70
24-02410-100-03	24x10A / Fiş Çekirdek - Crimp Kontak(1-24)	6 Kontak	10	173,90
24-02410-200-03	24x10A / Priz Çekirdek - Crimp Kontak(1-24)	6 Kontak	10	173,90
24-04210-100-03	42x10A / Fiş Çekirdek - Crimp Kontak(1-42)	10 Kontak	10	191,30
24-04210-200-03	42x10A / Priz Çekirdek - Crimp Kontak(1-42)	10 Kontak	10	191,30
24-07210-100-03	72x10A / Fiş Çekirdek - Crimp Kontak(1-72)	16 Kontak	10	201,60
24-07210-200-03	72x10A / Priz Çekirdek - Crimp Kontak(1-72)	16 Kontak	10	201,60
24-10810-100-03	108x10A / Fiş Çekirdek - Crimp Kontak(1-108)	24 Kontak	10	226,00
24-10810-200-03	108x10A / Priz Çekirdek - Crimp Kontak(1-108)	24 Kontak	10	226,00
24-07210-100-03	72x10A / Fiş Çekirdek - Crimp Kontak(1-72)	32 Kontak	10	201,60
24-07210-110-03	72x10A / Fiş Çekirdek - Crimp Kontak(73-144)	32 Kontak	10	201,60
24-07210-200-03	72x10A / Priz Çekirdek - Crimp Kontak(1-72)	32 Kontak	10	201,60
24-07210-210-03	72x10A / Priz Çekirdek - Crimp Kontak(73-144)	32 Kontak	10	201,60
24-10810-100-03	108x10A / Fiş Çekirdek - Crimp Kontak(1-108)	48 Kontak	10	226,00
24-10810-110-03	108x10A / Fiş Çekirdek - Crimp Kontak(109-216)	48 Kontak	10	226,00
24-10810-200-03	108x10A / Priz Çekirdek - Crimp Kontak(1-108)	48 Kontak	10	226,00
24-10810-210-03	108x10A / Priz Çekirdek - Crimp Kontak(109-216)	48 Kontak	10	226,00

24-00710-200-03	24-00710-100-03	24-06410-200-03	24-06410-100-03	24-10810-200-03	24-10810-100-03

Referans	Ürün Tanımı	Gövde Tipi	Amb.	₺ / Adet
----------	-------------	------------	------	----------

10A CRIMP KONTAK ÇEŞİTLERİ



C10M0.37	Fiş Kontak (Crimp - 0.37mm ²)		50	6,30
C10M0.50	Fiş Kontak (Crimp - 0.5mm ²)		50	6,30
C10M0.75	Fiş Kontak (Crimp - 0.75mm ²)		50	6,30
C10M1.00	Fiş Kontak (Crimp - 1.00mm ²)		50	6,30
C10M1.50	Fiş Kontak (Crimp - 1.50mm ²)		50	6,30
C10M2.50	Fiş Kontak (Crimp - 2.50mm ²)		50	6,30
C10F0.37	Priz Kontak (Crimp - 0.37mm ²)		50	6,30
C10F0.50	Priz Kontak (Crimp - 0.5mm ²)		50	6,30
C10F0.75	Priz Kontak (Crimp - 0.75mm ²)		50	6,30
C10F1.00	Priz Kontak (Crimp - 1.00mm ²)		50	6,30
C10F1.50	Priz Kontak (Crimp - 1.50mm ²)		50	6,30
C10F2.50	Priz Kontak (Crimp - 2.50mm ²)		50	6,30

C10F0.37	C10M0.37	C10F0.50	C10M0.50	C10F0.75	C10M0.75

EL ALETLERİ









CSP001	Sıkma Pensesi (0,5 / 4mm ²)		1	1.944,00
CSA001	Sökme Aparatı (10A)		1	558,90

CSP001	CSA001





Referans	Ürün Tanımı	Gövde Tipi	Amb.	₺ / Adet
CRIMP KONTAK				
16A - 500V FIŞ PRİZ ÇEKİRDEKLER				
UL				
24-00616-100-03	6x16A / Fiş Çekirdek - Crimp Kontak (1-6)	6 Kontak	10	76,70
24-00616-200-03	6x16A / Priz Çekirdek - Crimp Kontak (1-6)	6 Kontak	10	76,70
24-01016-100-03	10x16A / Fiş Çekirdek - Crimp Kontak(1-10)	10 Kontak	10	86,90
24-01016-200-03	10x16A / Priz Çekirdek - Crimp Kontak(1-10)	10 Kontak	10	86,90
24-01616-100-03	16x16A / Fiş Çekirdek - Crimp Kontak (1-16)	16 Kontak	10	101,00
24-01616-200-03	16x16A / Priz Çekirdek - Crimp Kontak (1-16)	16 Kontak	10	101,00
24-02416-100-03	24x16A / Fiş Çekirdek - Crimp Kontak (1-24)	24 Kontak	10	128,70
24-02416-200-03	24x16A / Priz Çekirdek - Crimp Kontak (1-24)	24 Kontak	10	128,70
24-01616-100-03	16x16A / Fiş Çekirdek - Crimp Kontak (1-16)	32 Kontak	10	101,00
24-01616-110-03	16x16A / Fiş Çekirdek - Crimp Kontak (17-32)	32 Kontak	10	101,00
24-01616-200-03	16x16A / Priz Çekirdek - Crimp Kontak (1-16)	32 Kontak	10	101,00
24-01616-210-03	16x16A / Priz Çekirdek - Crimp Kontak (17-32)	32 Kontak	10	101,00
24-02416-100-03	24x16A / Fiş Çekirdek - Crimp Kontak (1-24)	48 Kontak	10	128,70
24-02416-110-03	24x16A / Fiş Çekirdek - Crimp Kontak (25-48)	48 Kontak	10	128,70
24-02416-200-03	24x16A / Priz Çekirdek - Crimp Kontak (1-24)	48 Kontak	10	128,70
24-02416-210-03	24x16A / Priz Çekirdek - Crimp Kontak (25-48)	48 Kontak	10	128,70
24-01016-101-03	10x16A / Fiş Çekirdek - Crimp Kontak(1-10)	6 Kontak	10	139,10
24-01016-201-03	10x16A / Priz Çekirdek - Crimp Kontak(1-10)	6 Kontak	10	139,10
24-01816-100-03	18x16A / Fiş Çekirdek - Crimp Kontak(1-18)	10 Kontak	10	166,70
24-01816-200-03	18x16A / Priz Çekirdek - Crimp Kontak(1-18)	10 Kontak	10	166,70
24-03216-100-03	32x16A / Fiş Çekirdek - Crimp Kontak (1-32)	16 Kontak	10	201,60
24-03216-200-03	32x16A / Priz Çekirdek - Crimp Kontak (1-32)	16 Kontak	10	201,60
24-04616-100-03	46x16A / Fiş Çekirdek - Crimp Kontak (1-46)	24 Kontak	10	243,30
24-04616-200-03	46x16A / Priz Çekirdek - Crimp Kontak (1-46)	24 Kontak	10	243,30
24-03216-100-03	32x16A / Fiş Çekirdek - Crimp Kontak (1-32)	32 Kontak	10	201,60
24-03216-110-03	32x16A / Fiş Çekirdek - Crimp Kontak (33-64)	32 Kontak	10	201,60
24-03216-200-03	32x16A / Priz Çekirdek - Crimp Kontak (1-32)	32 Kontak	10	201,60
24-03216-210-03	32x16A / Priz Çekirdek - Crimp Kontak (33-64)	32 Kontak	10	201,60
24-04616-100-03	46x16A / Fiş Çekirdek - Crimp Kontak (1-46)	48 Kontak	10	243,30
24-04616-110-03	46x16A / Fiş Çekirdek - Crimp Kontak (47-92)	48 Kontak	10	243,30
24-04616-200-03	46x16A / Priz Çekirdek - Crimp Kontak (1-46)	48 Kontak	10	243,30
24-04616-210-03	46x16A / Priz Çekirdek - Crimp Kontak (47-92)	48 Kontak	10	243,30
24-04016-100-03	40x16A / Fiş Çekirdek - Crimp Kontak (1-40)	16 Kontak	10	201,60
24-04016-200-03	40x16A / Priz Çekirdek - Crimp Kontak (1-40)	16 Kontak	10	201,60
24-06416-100-03	64x16A / Fiş Çekirdek - Crimp Kontak (1-64)	24 Kontak	10	243,40
24-06416-200-03	64x16A / Priz Çekirdek - Crimp Kontak (1-64)	24 Kontak	10	243,40

					
24-01016-200-03	24-01016-100-03	24-01816-200-03	24-01816-100-03	24-04616-200-03	24-04616-100-03







Referans	Ürün Tanımı	Gövde Tipi	Amb.	₺ / Adet
16A CRIMP KONTAK ÇEŞİTLERİ				C^{RU} US
C16M0.37	Fiş Kontak (Crimp - 0.37mm ²)		50	3,50
C16M0.50	Fiş Kontak (Crimp - 0.5mm ²)		50	3,50
C16M0.75	Fiş Kontak (Crimp - 0.75mm ²)		50	3,50
C16M1.00	Fiş Kontak (Crimp - 1.00mm ²)		50	3,50
C16M1.50	Fiş Kontak (Crimp - 1.50mm ²)		50	3,50
C16M2.50	Fiş Kontak (Crimp - 2.50mm ²)		50	3,50
C16M4.00	Fiş Kontak (Crimp - 4.00mm ²)		50	3,50
C16F0.37	Priz Kontak (Crimp - 0.37mm ²)		50	3,50
C16F0.50	Priz Kontak (Crimp - 0.5mm ²)		50	3,50
C16F0.75	Priz Kontak (Crimp - 0.75mm ²)		50	3,50
C16F1.00	Priz Kontak (Crimp - 1.00mm ²)		50	3,50
C16F1.50	Priz Kontak (Crimp - 1.50mm ²)		50	3,50
C16F2.50	Priz Kontak (Crimp - 2.50mm ²)		50	3,50
C16F4.00	Priz Kontak (Crimp - 4.00mm ²)		50	3,50

					
C16F0.37	C16M0.37	C16F0.50	C16M0.50	C16F0.50	C16M0.75

EL ALETLERİ				C^{RU} US
CSP001	Sıkma Pensesi (0,5 / 4mm ²)		1	1.944,00
CSA002	Sökme Aparatı (16A)		1	704,70

	
CSP001	CSA002

AKSESUARLAR				
1380-210-78	Erkek Kodlama Pimi (6)		1	19,20
1380-205-78	Erkek Kodlama Pimi (16 - 72)		1	19,20
1380-207-78	Dişi Kodlama Pimi (16 - 72)		1	19,20
1380-215-78	Dişi Kodlama Pimi (72)		1	19,20
24-0001-00	Sıcak Yolluk Sistemleri için Bağlantı Kutusu (Tekli)		1	246,20
24-0002-00	Sıcak Yolluk Sistemleri için Bağlantı Kutusu (İkili)		1	376,50
24-0003-00	Sıcak Yolluk Sistemleri için Bağlantı Kutusu (48x16)		1	289,60

					
1380-210-78	1380-205-78	1380-207-78	1380-215-78	24-0001-00	24-0002-00

				
16 Kontak	24 Kontak	16+16 Kontak	24+24 Kontak	16+24 Kontak

KODLAMA PİMLERİ

Erkek Kodlama Pimi

1380-210-78

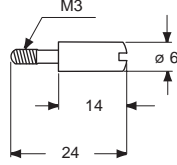

6'lı Kodlama Sistemi

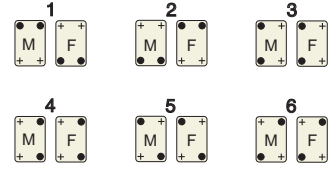

● = 1380-210-78

Erkek - Dişi Kodlama Pimi

1380-207-78

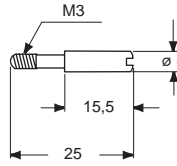

1380-205-78

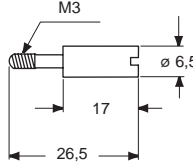

16'lı Kodlama Sistemi

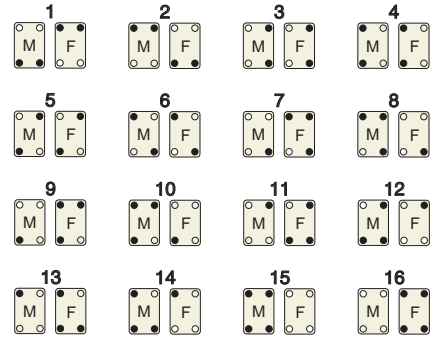

● = 1380-207-78
○ = 1380-205-78

Erkek - Dişi Kodlama Pimi



1380-207-78

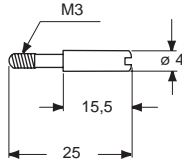

1380-205-78

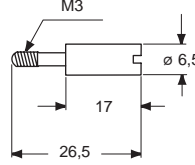

1380-215-78

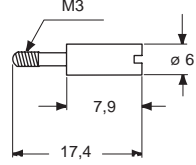

72'li Kodlama Sistemi

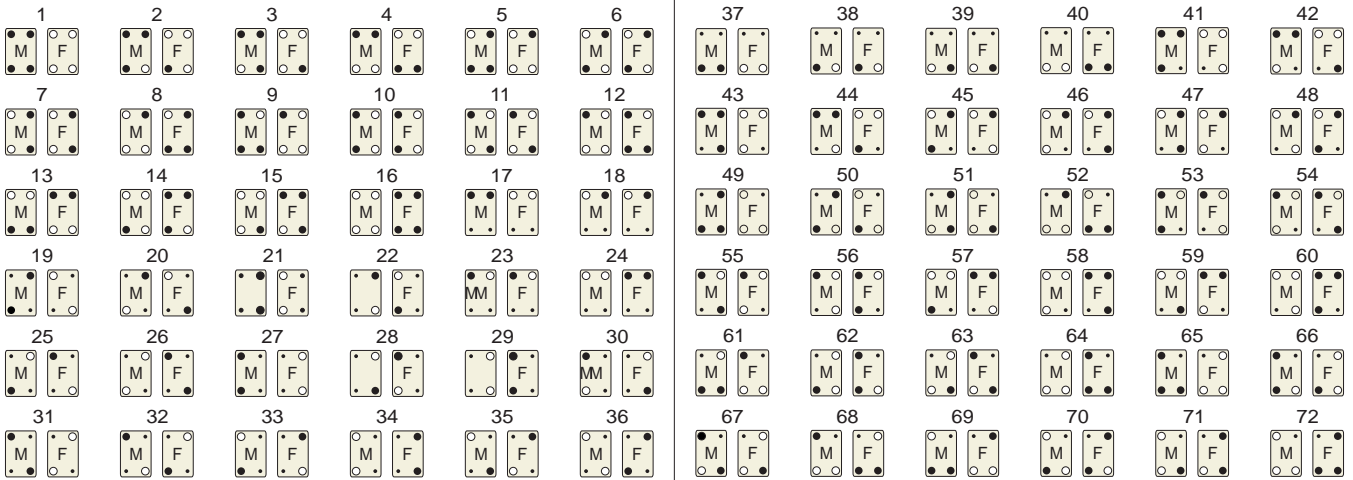

- = Dişi Kodlama Pimi (1380-205-78)
- = Erkek Kodlama Pimi (1380-207-78)
- = Erkek Kodlama Pimi (1380-215-78)
- M = Erkek Çekirdek
- F = Dişi Çekirdek

SWITCHED INTERLOCKED PRİZLER



tp electric®

with interlock

32A 6kV 50/60Hz
200/345Y-240/415V~
3P+N+PE IP65

3408-307-0500

CE

**Paslanmaz Çelik
Gövde Vidaları**

Vidalı Klemensler

**Kompakt
Gövde Tasarımı**



Mekanik Kilitleme
1- Açma / 0- Kapatma



**Asma Kilit
Kullanımına Uygun**
Maks. 32mm x Ø 5

Sıvı Contalama

Teknik Özellikler

- IP 44 ve IP 65 koruma sınıfı
- Farklı topraklama kontak pozisyonlarına uygun üretim
- Sigortalı modellerde yedek sigorta bölümü
- Ön ve arka rakor girişleri; PG 16 ve M 25
- 3x16A / 4x16A / 5x16A / 3x32A / 4x32A / 5x32A seçenekleri

Mekanik Kilitleme

- Fiş takılmadan şalter 1 (ON) konumuna getirilemez ve enerji verilemez
- Fiş takıldığında şalter 1 (ON) konumuna getirilebilir ve enerji verilebilir
- Şalter 1 (ON) konumundayken (sistemde enerji varken) fiş çıkarılamaz
- Şalter 0 (OFF) konumuna getirildiğinde (sistemin enerjisi kesildiğinde) fiş çıkarılabilir
- Sigortalı modellerde şalter 1 (ON) konumundayken (sistemde enerji varken) sigorta kapağı açılmaz

Avantajlar

- Tüm bileşenleri gövde üzerinde (kapakta) toplanmıştır
- Küçük boyutu sayesinde yerden tasarruf sağlar
- Bağlantıya uygun, hazır kablolu şekilde üretilmektedir
- EN 60309 standartlarına uygundur

Farklı Topraklama Kontak Pozisyonları

>50V 300-500 Hz 3P-4P-5P=2h	380V 50Hz 440V 60Hz 4P=3h 220/380V 50Hz 250/440V 60Hz 5P=3h	100-130V 50-60 Hz 3P-4P-5P=4h	380-415 V 50-60 Hz 3P=9h 4P-5P=6h	600-690 V 50-60 Hz 4P-5P=5h 480-500V 50-60 Hz 3P-4P-5P=7h	200-250V 50-60 Hz 3P=6h 4P-5P=9h	>50V 100-300 Hz 3P=10h
-----------------------------------	--	-------------------------------------	--	--	---	------------------------------

Farklı topraklama kontak pozisyonlarındaki siparişleriniz için arayın.



Referans	Ürün Tanımı	Koruma Sınıfı	Ambalaj	t / Adet
			Kutu	

INTERLOCKED DUVAR PRİZLERİ

CE

3420-306-0600	3x16A - Interlocked Duvar Prizi	IP 44	1	518,40
3422-306-0600	4x16A - Interlocked Duvar Prizi	IP 44	1	542,70
3405-306-0600	5x16A - Interlocked Duvar Prizi	IP 44	1	567,00
3424-306-0600	3x32A - Interlocked Duvar Prizi	IP 44	1	534,60
3426-306-0600	4x32A - Interlocked Duvar Prizi	IP 44	1	558,90
3407-306-0600	5x32A - Interlocked Duvar Prizi	IP 44	1	583,20

					
3420-306-0600	3422-306-0600	3405-306-0600	3424-306-0600	3426-306-0600	3407-306-0600

INTERLOCKED PANEL PRİZLERİ

CE







3420-450-0600	3x16A - Panoya Montaj Interlocked	IP 44	1	486,00
3422-450-0600	4x16A - Panoya Montaj Interlocked	IP 44	1	510,30
3405-450-0600	5x16A - Panoya Montaj Interlocked	IP 44	1	534,60
3424-450-0600	3x32A - Panoya Montaj Interlocked	IP 44	1	502,20
3426-450-0600	4x32A - Panoya Montaj Interlocked	IP 44	1	526,50
3407-450-0600	5x32A - Panoya Montaj Interlocked	IP 44	1	550,80

					
3420-450-0600	3422-450-0600	3405-450-0600	3424-450-0600	3426-450-0600	3407-450-0600

SİGORTA YUVALI INTERLOCKED DUVAR PRİZLERİ

CE

3420-307-0600	3x16A - Interlocked Duvar Prizi (sigorta yuvalı / sigorta dahil değildir)	IP 44	1	696,60
3422-307-0600	4x16A - Interlocked Duvar Prizi (sigorta yuvalı / sigorta dahil değildir)	IP 44	1	737,10
3405-307-0600	5x16A - Interlocked Duvar Prizi (sigorta yuvalı / sigorta dahil değildir)	IP 44	1	777,60
3424-307-0600	3x32A - Interlocked Duvar Prizi (sigorta yuvalı / sigorta dahil değildir)	IP 44	1	712,80
3426-307-0600	4x32A - Interlocked Duvar Prizi (sigorta yuvalı / sigorta dahil değildir)	IP 44	1	753,30
3407-307-0600	5x32A - Interlocked Duvar Prizi (sigorta yuvalı / sigorta dahil değildir)	IP 44	1	793,80





					
3420-307-0600	3422-307-0600	3405-307-0600	3424-307-0600	3426-307-0600	3407-307-0600

SİGORTA YUVALI INTERLOCKED PANEL PRİZLERİ

CE

3420-460-0600	3x16A - Panoya Montaj Interlocked (sigorta yuvalı / sigorta dahil değildir)	IP 44	1	664,20
3422-460-0600	4x16A - Panoya Montaj Interlocked (sigorta yuvalı / sigorta dahil değildir)	IP 44	1	704,70
3405-460-0600	5x16A - Panoya Montaj Interlocked (sigorta yuvalı / sigorta dahil değildir)	IP 44	1	745,20
3424-460-0600	3x32A - Panoya Montaj Interlocked (sigorta yuvalı / sigorta dahil değildir)	IP 44	1	680,40
3426-460-0600	4x32A - Panoya Montaj Interlocked (sigorta yuvalı / sigorta dahil değildir)	IP 44	1	720,90
3407-460-0600	5x32A - Panoya Montaj Interlocked (sigorta yuvalı / sigorta dahil değildir)	IP 44	1	761,40

3400-016-0000	16A - Sigorta (10x38)			24,30
3400-032-0000	32A - Sigorta (10x38)			24,30

							
3420-460-0600	3422-460-0600	3405-460-0600	3424-460-0600	3426-460-0600	3407-460-0600	3400-016-0000	3400-032-0000







* Sigortalı modellerde sigorta dahil değildir.

Referans	Ürün Tanımı	Koruma Sınıfı	Ambalaj	t / Adet
			Kutu	

INTERLOCKED DUVAR PRİZLERİ

CE







3421-306-0600	3x16A - Interlocked Duvar Prizi	IP 65	1	631,80
3423-306-0600	4x16A - Interlocked Duvar Prizi	IP 65	1	656,10
3406-306-0600	5x16A - Interlocked Duvar Prizi	IP 65	1	680,40
3425-306-0600	3x32A - Interlocked Duvar Prizi	IP 65	1	648,00
3427-306-0600	4x32A - Interlocked Duvar Prizi	IP 65	1	672,30
3408-306-0600	5x32A - Interlocked Duvar Prizi	IP 65	1	696,60

					
3421-306-0600	3423-306-0600	3406-306-0600	3425-306-0600	3427-306-0600	3408-306-0600

INTERLOCKED PANEL PRİZLERİ

CE







3421-450-0600	3x16A - Panoya Montaj Interlocked	IP 65	1	599,40
3423-450-0600	4x16A - Panoya Montaj Interlocked	IP 65	1	623,70
3406-450-0600	5x16A - Panoya Montaj Interlocked	IP 65	1	648,00
3425-450-0600	3x32A - Panoya Montaj Interlocked	IP 65	1	615,60
3427-450-0600	4x32A - Panoya Montaj Interlocked	IP 65	1	639,90
3408-450-0600	5x32A - Panoya Montaj Interlocked	IP 65	1	664,20

					
3421-450-0600	3423-450-0600	3406-450-0600	3425-450-0600	3427-450-0600	3408-450-0600

SİGORTA YUVALI INTERLOCKED DUVAR PRİZLERİ

CE

3421-307-0600	3x16A - Interlocked Duvar Prizi (sigorta yuvalı / sigorta dahil değildir)	IP 65	1	810,00
3423-307-0600	4x16A - Interlocked Duvar Prizi (sigorta yuvalı / sigorta dahil değildir)	IP 65	1	850,50
3406-307-0600	5x16A - Interlocked Duvar Prizi (sigorta yuvalı / sigorta dahil değildir)	IP 65	1	891,00
3425-307-0600	3x32A - Interlocked Duvar Prizi (sigorta yuvalı / sigorta dahil değildir)	IP 65	1	826,20
3427-307-0600	4x32A - Interlocked Duvar Prizi (sigorta yuvalı / sigorta dahil değildir)	IP 65	1	866,70
3408-307-0600	5x32A - Interlocked Duvar Prizi (sigorta yuvalı / sigorta dahil değildir)	IP 65	1	907,20

					
3421-307-0600	3423-307-0600	3406-307-0600	3425-307-0600	3427-307-0600	3408-307-0600

SİGORTA YUVALI INTERLOCKED PANEL PRİZLERİ

CE

3421-460-0600	3x16A - Panoya Montaj Interlocked (sigorta yuvalı / sigorta dahil değildir)	IP 65	1	777,60
3423-460-0600	4x16A - Panoya Montaj Interlocked (sigorta yuvalı / sigorta dahil değildir)	IP 65	1	818,10
3406-460-0600	5x16A - Panoya Montaj Interlocked (sigorta yuvalı / sigorta dahil değildir)	IP 65	1	858,60
3425-460-0600	3x32A - Panoya Montaj Interlocked (sigorta yuvalı / sigorta dahil değildir)	IP 65	1	793,80
3427-460-0600	4x32A - Panoya Montaj Interlocked (sigorta yuvalı / sigorta dahil değildir)	IP 65	1	834,30
3408-460-0600	5x32A - Panoya Montaj Interlocked (sigorta yuvalı / sigorta dahil değildir)	IP 65	1	874,80

3400-016-0000	16A - Sigorta (10x38)			24,30
3400-032-0000	32A - Sigorta (10x38)			24,30

							
3421-460-0600	3423-460-0600	3406-460-0600	3425-460-0600	3427-460-0600	3408-460-0600	3400-016-0000	3400-032-0000

* Sigortalı modellerde sigorta dahil değildir.

CEE NORM FİŞ & PRİZLER



FAZ DÖNÜŞTÜRÜCÜ (ENVERSÖR) FİŞLER

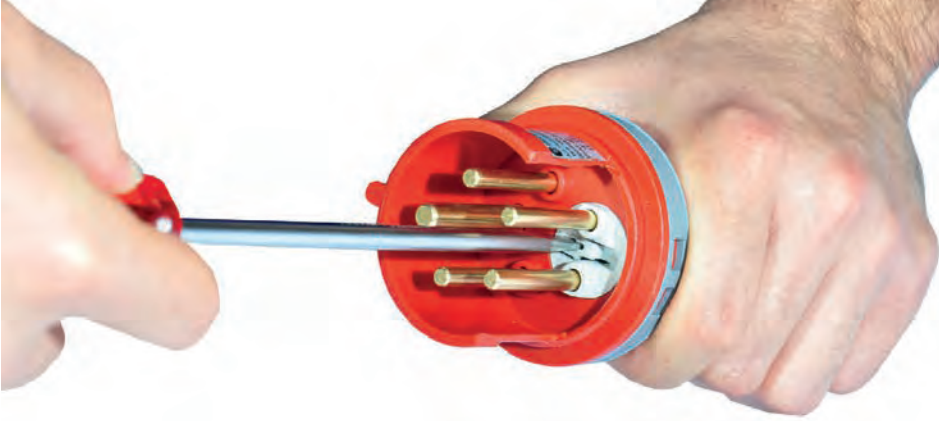

Tek hamlede elektrik motorlarının yönünü değiştirin!

Tp Electric faz dönüştürücü (enversör) fişlerimiz; elektrik motorlarındaki faz yönlerinin pratik bir şekilde değiştirilmesini sağlamak amacıyla tasarlanmıştır. Enversör fişlerimiz özellikle perakende sektöründe ürünlerin sağlıklı bir şekilde bir noktadan diğerine sevk edilmesi için kullanılan soğuk hava makinelerinde (mobil soğutucular) ve faz yönünde değişikliklerin sık yaşandığı motor uygulamalarında kullanılmaktadır.

IP 44 ve IP 67 koruma seviyesinde 5x16A, 5x32A faz dönüştürücü fiş, duvar fişi ve makine fişi olarak dizayn edilmiştir.

Faz dönüştürücü fişler;

- Elektrikli motorların dönüş yönünü kabloları sökmeden değiştirmek için pratik bir çözüm sunar,
- Tüm mobil makinelerde karşılaşılan elektrik bağlantısı sorunlarını çözer,
- Faz güvenliği sağlar,
- Tornavida ile iki fazın 180° çevrilmesini sağlayarak, motorların dönüş yönünün değiştirilmesini sağlar.

IP 44 Düz Fiş



IP 67 Düz Fiş



IP 44 Duvar Fişi



IP 67 Duvar Fişi



IP 44 Duvar Fişi (Koruma Kapaklı)



IP 67 Makine Fişi



IP 44 Makine Fişi



HIZLI BAĞLANTI



16A ve 32A bağlantı çözümlerinizi için tasarlanan Türkiye' nin ilk ve tek "hızlı bağlantı" ürünleri ile inşaat, fabrika, otomasyon, ses ve ışık sistemleri, elektrifikasyon işleri, makine imalat sektörü gibi yoğun kullanım gerektiren alanlarda yaklaşık %60 montaj zamanından tasarruf sağlanmıştır.

- ✓ Pratik, güvenli ve sağlam yay teknolojisi ile hızlı bağlantı
- ✓ Yayların paslanmaz özelliği sayesinde çevresel şartlardan etkilenmeyen uzun ömürlü kullanım
- ✓ Kablo bağlantılarında %60'a varan zaman tasarrufu



- ✓ 16A ürünlerde 1 - 4 mm², 32A ürünlerde 2.5 - 10 mm² arası kablo bağlantı olanağı
- ✓ Hem tek damarlı, hem de çok damarlı kablolar için bağlantı imkanı
- ✓ IP 44 ve IP 67 koruma sınıflarında hızlı bağlantı seçeneği

- ✓ Titreşimli ortamlarda gevşememe özelliği sayesinde güvenli kullanım
- ✓ Ortam sıcaklığındaki değişimlerden etkilenmeyen güvenli bağlantı

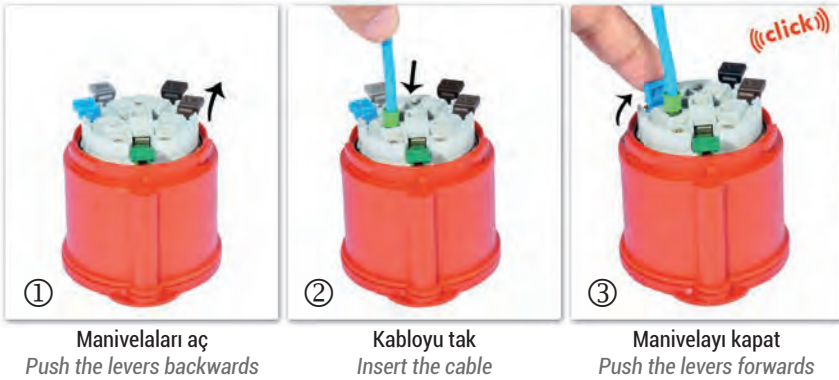

- ✓ Bağlantı noktaları açık vaziyette gelen ve tornavida kullanmadan pratik olarak elle bağlantı yapmaya imkan veren yay sistemi

- ✓ Tekrar kablolama yapılması esnasında yayın açılmasını sağlayan ve herhangi bir alet kullanımı gerektirmeden parmakla kumanda edilen sıkıştırma mekanizması

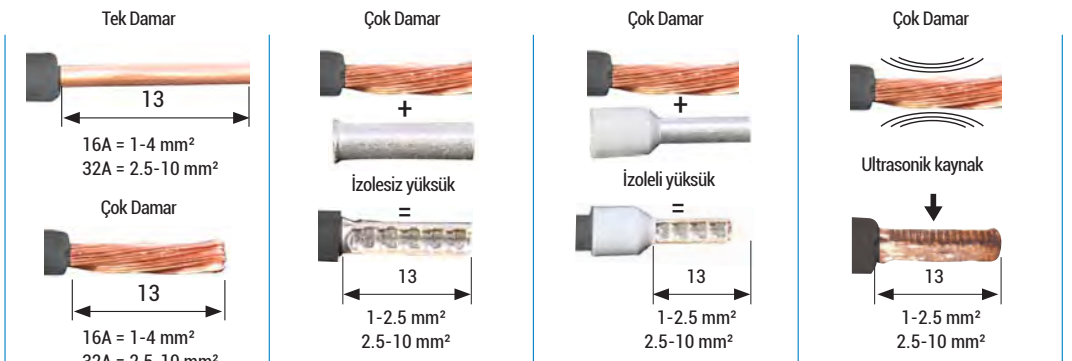



Referans	Ürün Tanımı	Bağlantı Şekli	Koruma Sınıfı	Ambalaj	t / Adet
				Kutu / Koli	

3 x 16A CEE NORM MONOFAZE FİŞ ve PRİZ SERİSİ
200 - 250 V. AC (IP44) (2P+E / 6h)



3120-301-0901	Düz Fiş	Vidalı	IP 44	20 / 200	28,60
3120-304-0901	Uzatma Prizi	Vidalı	IP 44	20 / 200	37,30
3120-324-0960	Makine Prizi (düz) (sabit flanş) (60x60)	Vidalı	IP 44		36,90
3120-321-0970	Makine Prizi (düz) (70x70)	Vidalı	IP 44	10 / 100	36,90
3120-322-0975	Makine Prizi (düz) (75x75)	Vidalı	IP 44	10 / 100	36,90
3120-309-0900	Makine Prizi (eğik) (83x90)	Vidalı	IP 44	10 / 100	36,90
3120-307-0900	Duvar Prizi	Vidalı	IP 44	10	68,60
3120-319-0970	Makine Fişi (düz) (70x70)	Vidalı	IP 44	10	36,50
3120-318-0900	Makine Fişi (eğik) (85x85)	Vidalı	IP 44	10	40,60
3120-312-0900	Duvar Fişi	Vidalı	IP 44	10	60,10
3120-313-0900	Duvar Fişi (koruma kapaklı)	Vidalı	IP 44	10	82,90
3197-500-0600	Duvar Fişi Koruma Kapağı			1	23,60
21140-3840-06	Fiş Kontak Koruma Kapağı			1	8,00

3020-301-0901	Düz Fiş	Hızlı Bağlantı	IP 44	20 / 200	32,10
3020-304-0901	Uzatma Prizi	Hızlı Bağlantı	IP 44	20 / 200	43,60
3020-324-0960	Makine Prizi (düz) (60x60)	Hızlı Bağlantı	IP 44		45,00
3020-321-0970	Makine Prizi (düz) (70x70)	Hızlı Bağlantı	IP 44	10 / 100	45,00
3020-322-0975	Makine Prizi (düz) (75x75)	Hızlı Bağlantı	IP 44	10 / 100	45,00
3020-309-0900	Makine Prizi (eğik) (83x90)	Hızlı Bağlantı	IP 44	10 / 100	45,00
3020-307-0900	Duvar Prizi	Hızlı Bağlantı	IP 44	10	78,20
3020-319-0970	Makine Fişi (düz) (70x70)	Hızlı Bağlantı	IP 44	10	43,60
3020-318-0900	Makine Fişi (eğik) (85x85)	Hızlı Bağlantı	IP 44	10	50,60
3020-312-0900	Duvar Fişi	Hızlı Bağlantı	IP 44	10	67,50
3020-313-0900	Duvar Fişi (koruma kapaklı)	Hızlı Bağlantı	IP 44	10	90,50
3197-500-0600	Duvar Fişi Koruma Kapağı			1	23,60
21140-3840-06	Fiş Kontak Koruma Kapağı			1	8,00



3 x 16A CEE NORM MONOFAZE FİŞ ve PRİZ SERİSİ
200 - 250 V. AC (IP67) (2P+E / 6h)



3121-301-0900	Düz Fiş	Vidalı	IP 67	10 / 30	49,00
3121-304-0900	Uzatma Prizi	Vidalı	IP 67	10 / 30	63,60
3121-322-0975	Makine Prizi (düz) (75x75)	Vidalı	IP 67	10 / 30	61,80
3121-309-0900	Makine Prizi (eğik) (83x90)	Vidalı	IP 67	10 / 30	61,80
3121-307-0900	Duvar Prizi	Vidalı	IP 67	5	99,20
3121-320-0900	Makine Fişi (düz) (83x90)	Vidalı	IP 67	10	64,50
3121-318-0900	Makine Fişi (eğik) (85x85)	Vidalı	IP 67	10	66,80
3121-312-0900	Duvar Fişi	Vidalı	IP 67	5	93,60
3121-360-0600	3x16A / IP 67 - Fiş Kontak Koruma Kapağı			1	17,80

3021-301-0900	Düz Fiş	Hızlı Bağlantı	IP 67	10 / 30	57,50
3021-304-0900	Uzatma Prizi	Hızlı Bağlantı	IP 67	10 / 30	79,20
3021-322-0975	Makine Prizi (düz) (75x75)	Hızlı Bağlantı	IP 67	10 / 30	79,10
3021-309-0900	Makine Prizi (eğik) (83x90)	Hızlı Bağlantı	IP 67	10 / 30	79,10
3021-307-0900	Duvar Prizi	Hızlı Bağlantı	IP 67	5	119,30
3021-320-0900	Makine Fişi (düz) (83x90)	Hızlı Bağlantı	IP 67	10	81,40
3021-318-0900	Makine Fişi (eğik) (85x85)	Hızlı Bağlantı	IP 67	10	91,70
3021-312-0900	Duvar Fişi	Hızlı Bağlantı	IP 67	5	110,30
3121-360-0600	3x16A / IP 67 - Fiş Kontak Koruma Kapağı			1	17,80



Referans	Ürün Tanımı	Bağlantı Şekli	Koruma Sınıfı	Ambalaj	t / Adet
				Kutu / Koli	

4 x 16A

380 - 415 V. AC

CEE NORM TRİFAZE FİŞ ve PRİZ SERİSİ (IP44) (3P+E / 6h)



3122-301-1601	Düz Fiş	Vidalı	IP 44	10 / 100	33,80
3122-304-1601	Uzatma Prizi	Vidalı	IP 44	10 / 100	45,60
3122-321-1670	Makine Prizi (düz) (70x70)	Vidalı	IP 44	10 / 100	44,10
3122-322-1675	Makine Prizi (düz) (75x75)	Vidalı	IP 44	10 / 100	44,10
3122-309-1600	Makine Prizi (eğik) (83x90)	Vidalı	IP 44	10 / 100	44,10
3122-307-1600	Duvar Prizi	Vidalı	IP 44	5	72,40
3122-319-1670	Makine Fişi (düz) (70x70)	Vidalı	IP 44	10	42,90
3122-318-1600	Makine Fişi (eğik) (85x85)	Vidalı	IP 44	10	51,00
3122-312-1600	Duvar Fişi	Vidalı	IP 44	5	61,40
3122-313-1600	Duvar Fişi (koruma kapaklı)	Vidalı	IP 44	5	84,60
3197-505-0600	Duvar Fişi Koruma Kapağı			1	23,60
21142-3840-06	Fiş Kontak Koruma Kapağı			1	8,00

3022-301-1601	Düz Fiş	Hızlı Bağlantı	IP 44	10 / 100	40,10
3022-304-1601	Uzatma Prizi	Hızlı Bağlantı	IP 44	10 / 100	52,50
3022-321-1670	Makine Prizi (düz) (70x70)	Hızlı Bağlantı	IP 44	10 / 100	53,10
3022-322-1675	Makine Prizi (düz) (75x75)	Hızlı Bağlantı	IP 44	10 / 100	53,10
3022-309-1600	Makine Prizi (eğik) (83x90)	Hızlı Bağlantı	IP 44	10 / 100	53,10
3022-307-1600	Duvar Prizi	Hızlı Bağlantı	IP 44	5	79,80
3022-319-1670	Makine Fişi (düz) (70x70)	Hızlı Bağlantı	IP 44	10	49,70
3022-318-1600	Makine Fişi (eğik) (85x85)	Hızlı Bağlantı	IP 44	10	56,40
3022-312-1600	Duvar Fişi	Hızlı Bağlantı	IP 44	5	73,30
3022-313-1600	Duvar Fişi (koruma kapaklı)	Hızlı Bağlantı	IP 44	5	96,90
3197-505-0600	Duvar Fişi Koruma Kapağı			1	23,60
21142-3840-06	Fiş Kontak Koruma Kapağı			1	8,00



3122-301-1601

3122-304-1601

3122-322-1675

3122-309-1600

3122-307-1600

3122-312-1600

3122-313-1600

4 x 16A

380 - 415 V. AC

CEE NORM TRİFAZE FİŞ ve PRİZ SERİSİ (IP67) (3P+E / 6h)



3123-301-1600	Düz Fiş	Vidalı	IP 67	10 / 30	54,40
3123-304-1600	Uzatma Prizi	Vidalı	IP 67	10 / 30	77,50
3123-322-1675	Makine Prizi (düz) (75x75)	Vidalı	IP 67	10 / 30	73,20
3123-309-1600	Makine Prizi (eğik) (83x90)	Vidalı	IP 67	10 / 30	73,20
3123-307-1600	Duvar Prizi	Vidalı	IP 67	5	102,70
3123-320-1600	Makine Fişi (düz) (83x90)	Vidalı	IP 67	10	72,40
3123-318-1600	Makine Fişi (eğik) (85x85)	Vidalı	IP 67	10	75,30
3123-312-1600	Duvar Fişi	Vidalı	IP 67	5	108,80
3123-360-0600	4x16A / IP 67 - Fiş Kontak Koruma Kapağı			1	17,80

3023-301-1600	Düz Fiş	Hızlı Bağlantı	IP 67	10 / 30	67,80
3023-304-1600	Uzatma Prizi	Hızlı Bağlantı	IP 67	10 / 30	95,30
3023-322-1675	Makine Prizi (düz) (75x75)	Hızlı Bağlantı	IP 67	10 / 30	91,70
3023-309-1600	Makine Prizi (eğik) (83x90)	Hızlı Bağlantı	IP 67	10 / 30	91,70
3023-307-1600	Duvar Prizi	Hızlı Bağlantı	IP 67	5	127,70
3023-320-1600	Makine Fişi (düz) (83x90)	Hızlı Bağlantı	IP 67	10	93,20
3023-318-1600	Makine Fişi (eğik) (85x85)	Hızlı Bağlantı	IP 67	10	93,60
3023-312-1600	Duvar Fişi	Hızlı Bağlantı	IP 67	5	121,50
3123-360-0600	4x16A / IP 67 - Fiş Kontak Koruma Kapağı			1	17,80



3123-301-1600

3123-304-1600

3123-322-1675

3123-309-1600

3123-320-1600

3123-312-1600

3123-360-0600



Referans	Ürün Tanımı	Bağlantı Şekli	Koruma Sınıfı	Ambalaj	t / Adet
				Kutu / Koli	

5 x 16A

380 - 415 V. AC

CEE NORM TRİFAZE FİŞ ve PRİZ SERİSİ (IP44) (3P+N+E / 6h)



3105-301-1601	Düz Fiş	Vidalı	IP 44	10/100	41,40
3105-304-1601	Uzatma Prizi	Vidalı	IP 44	10/100	55,20
3105-321-1670	Makine Prizi (düz) (70x70)	Vidalı	IP 44	10 / 100	54,30
3105-322-1675	Makine Prizi (düz) (75x75)	Vidalı	IP 44	10 / 100	54,30
3105-309-1600	Makine Prizi (eğik) (83x90)	Vidalı	IP 44	10 / 100	54,30
3105-307-1600	Duvar Prizi	Vidalı	IP 44	5	82,50
3105-319-1670	Makine Fişi (düz) (70x70)	Vidalı	IP 44	10	53,20
3105-320-1675	Makine Fişi (düz) (75x75)	Vidalı	IP 44	10	53,20
3105-318-1600	Makine Fişi (eğik) (85x85)	Vidalı	IP 44	10	62,50
3105-312-1600	Duvar Fişi	Vidalı	IP 44	5	72,60
3105-313-1600	Duvar Fişi (koruma kapaklı)	Vidalı	IP 44	5	95,20
3105-350-1600	Faz Dönüştürücü Fiş	Vidalı	IP 44	10 / 100	86,80
3105-354-1600	Faz Dönüştürücü Makine Fişi (75x75)	Vidalı	IP 44	10	96,30
3105-352-1600	Faz Dönüştürücü Duvar Fişi	Vidalı	IP 44	5	158,00
3105-353-1600	Faz Dönüştürücü Duvar Fişi (koruma kapaklı)	Vidalı	IP 44	5	181,60
3197-510-0600	Duvar Fişi Koruma Kapağı			1	23,60
21144-3840-06	Fiş Kontak Koruma Kapağı			1	8,00

3005-301-1601	Düz Fiş	Hızlı Bağlantı	IP 44	10 / 100	49,80
3005-304-1601	Uzatma Prizi	Hızlı Bağlantı	IP 44	10 / 100	63,20
3005-321-1670	Makine Prizi (düz) (70x70)	Hızlı Bağlantı	IP 44	10 / 100	60,30
3005-322-1675	Makine Prizi (düz) (75x75)	Hızlı Bağlantı	IP 44	10 / 100	60,30
3005-309-1600	Makine Prizi (eğik) (83x90)	Hızlı Bağlantı	IP 44	10 / 100	60,30
3005-307-1600	Duvar Prizi	Hızlı Bağlantı	IP 44	5	88,00
3005-319-1670	Makine Fişi (düz) (70x70)	Hızlı Bağlantı	IP 44	10	59,30
3005-320-1675	Makine Fişi (düz) (75x75)	Hızlı Bağlantı	IP 44	10	59,30
3005-318-1600	Makine Fişi (eğik) (85x85)	Hızlı Bağlantı	IP 44	10	68,60
3005-312-1600	Duvar Fişi	Hızlı Bağlantı	IP 44	5	82,40
3005-313-1600	Duvar Fişi (koruma kapaklı)	Hızlı Bağlantı	IP 44	5	105,20
3197-510-0600	Duvar Fişi Koruma Kapağı			1	23,60
21144-3840-06	Fiş Kontak Koruma Kapağı			1	8,00



5 x 16A

380 - 415 V. AC

CEE NORM TRİFAZE FİŞ ve PRİZ SERİSİ (IP67) (3P+N+E / 6h)



3106-301-1600	Düz Fiş	Vidalı	IP 67	10 / 20	63,90
3106-304-1600	Uzatma Prizi	Vidalı	IP 67	10 / 20	81,90
3106-321-1670	Makine Prizi (düz) (70x70)	Vidalı	IP 67	10 / 30	77,90
3106-322-1675	Makine Prizi (düz) (75x75)	Vidalı	IP 67	10 / 20	77,90
3106-309-1600	Makine Prizi (eğik) (83x90)	Vidalı	IP 67	10 / 20	77,90
3106-307-1600	Duvar Prizi	Vidalı	IP 67	5	112,90
3106-320-1600	Makine Fişi (düz) (83x90)	Vidalı	IP 67	10	80,70
3106-318-1600	Makine Fişi (eğik) (85x85)	Vidalı	IP 67	10	83,70
3106-312-1600	Duvar Fişi	Vidalı	IP 67	5	117,60
3106-350-1600	Faz Dönüştürücü Fiş	Vidalı	IP 67	10 / 20	121,80
3106-354-1600	Faz Dönüştürücü Makine Fişi (83x90)	Vidalı	IP 67	10	153,80
3106-352-1600	Faz Dönüştürücü Duvar Fişi	Vidalı	IP 67	5	202,90
3106-360-0600	5x16A / IP 67 - Fiş Kontak Koruma Kapağı			1	17,80

3006-301-1600	Düz Fiş	Hızlı Bağlantı	IP 67	10 / 20	81,00
3006-304-1600	Uzatma Prizi	Hızlı Bağlantı	IP 67	10 / 20	97,90
3006-321-1670	Makine Prizi (düz) (70x70)	Hızlı Bağlantı	IP 67	10 / 30	95,90
3006-322-1675	Makine Prizi (düz) (75x75)	Hızlı Bağlantı	IP 67	10 / 20	95,90
3006-309-1600	Makine Prizi (eğik) (83x90)	Hızlı Bağlantı	IP 67	10 / 20	95,90
3006-307-1600	Duvar Prizi	Hızlı Bağlantı	IP 67	5	133,70
3006-320-1600	Makine Fişi (düz) (83x90)	Hızlı Bağlantı	IP 67	10	93,60
3006-318-1600	Makine Fişi (eğik) (85x85)	Hızlı Bağlantı	IP 67	10	101,00
3006-312-1600	Duvar Fişi	Hızlı Bağlantı	IP 67	5	125,60
3106-360-0600	5x16A / IP 67 - Fiş Kontak Koruma Kapağı			1	17,80



Referans	Ürün Tanımı	Bağlantı Şekli	Koruma Sınıfı	Ambalaj	t / Adet
				Kutu / Koli	

3 x 32A

200 - 250 V. AC

CEE NORM MONOFAZE FİŞ ve PRİZ SERİSİ (IP44) (2P+E / 6h)



3124-301-0901	Düz Fiş	Vidalı	IP 44	10 / 100	46,20
3124-304-0901	Uzatma Prizi	Vidalı	IP 44	10 / 80	55,90
3124-321-0970	Makine Prizi (düz) (70x70)	Vidalı	IP 44	10	54,70
3124-322-0975	Makine Prizi (düz) (75x75)	Vidalı	IP 44	10	54,70
3124-309-0900	Makine Prizi (eğik) (83x90)	Vidalı	IP 44	10 / 100	54,70
3124-307-0900	Duvar Prizi	Vidalı	IP 44	5	90,60
3124-319-0970	Makine Fişi (düz) (70x70)	Vidalı	IP 44	10	54,10
3124-318-0900	Makine Fişi (eğik) (85x85)	Vidalı	IP 44	10	59,80
3124-312-0900	Duvar Fişi	Vidalı	IP 44	5	79,70
3124-313-0900	Duvar Fişi (koruma kapaklı)	Vidalı	IP 44	5	102,50
3197-515-0600	Duvar Fişi Koruma Kapağı			1	23,60
21146-3840-06	Fiş Kontakt Koruma Kapağı			1	8,00

3024-301-0901	Düz Fiş	Hızlı Bağlantı	IP 44	10 / 100	54,90
3024-304-0901	Uzatma Prizi	Hızlı Bağlantı	IP 44	10 / 80	65,60
3024-321-0970	Makine Prizi (düz) (70x70)	Hızlı Bağlantı	IP 44	10	62,50
3024-322-0975	Makine Prizi (düz) (75x75)	Hızlı Bağlantı	IP 44	10	62,50
3024-309-0900	Makine Prizi (eğik) (83x90)	Hızlı Bağlantı	IP 44	10 / 100	62,50
3024-307-0900	Duvar Prizi	Hızlı Bağlantı	IP 44	5	100,40
3024-319-0970	Makine Fişi (düz) (70x70)	Hızlı Bağlantı	IP 44	10	63,70
3024-318-0900	Makine Fişi (eğik) (85x85)	Hızlı Bağlantı	IP 44	10	67,00
3024-312-0900	Duvar Fişi	Hızlı Bağlantı	IP 44	5	94,50
3024-313-0900	Duvar Fişi (koruma kapaklı)	Hızlı Bağlantı	IP 44	5	118,10
3197-515-0600	Duvar Fişi Koruma Kapağı			1	23,60
21146-3840-06	Fiş Kontakt Koruma Kapağı			1	8,00



						
3124-301-0901	3124-304-0901	3124-321-0970	3124-307-0900	3124-309-0900	3124-312-0900	3197-515-0600

3 x 32A

200 - 250 V. AC

CEE NORM MONOFAZE FİŞ ve PRİZ SERİSİ (IP67) (2P+E / 6h)



3125-301-0900	Düz Fiş	Vidalı	IP 67	10 / 20	69,70
3125-304-0900	Uzatma Prizi	Vidalı	IP 67	5 / 15	86,90
3125-322-0975	Makine Prizi (düz) (75x75)	Vidalı	IP 67	10	78,40
3125-309-0900	Makine Prizi (eğik) (83x90)	Vidalı	IP 67	10 / 20	78,40
3125-307-0900	Duvar Prizi	Vidalı	IP 67	5	112,50
3125-320-0900	Makine Fişi (düz) (83x90)	Vidalı	IP 67	10	78,80
3125-318-0900	Makine Fişi (eğik) (85x85)	Vidalı	IP 67	10	81,90
3125-312-0900	Duvar Fişi	Vidalı	IP 67	5	113,10
3125-360-0600	3x32A / 4x32A / IP 67 - Fiş Kontakt Koruma Kapağı			1	17,80

3025-301-0900	Düz Fiş	Hızlı Bağlantı	IP 67	10 / 20	87,80
3025-304-0900	Uzatma Prizi	Hızlı Bağlantı	IP 67	5 / 15	106,80
3025-322-0975	Makine Prizi (düz) (75x75)	Hızlı Bağlantı	IP 67	10	97,60
3025-309-0900	Makine Prizi (eğik) (83x90)	Hızlı Bağlantı	IP 67	10 / 20	97,60
3025-307-0900	Duvar Prizi	Hızlı Bağlantı	IP 67	5	138,40
3025-320-0900	Makine Fişi (düz) (83x90)	Hızlı Bağlantı	IP 67	10	101,40
3025-318-0900	Makine Fişi (eğik) (85x85)	Hızlı Bağlantı	IP 67	10	103,70
3025-312-0900	Duvar Fişi	Hızlı Bağlantı	IP 67	5	133,90
3125-360-0600	3x32A / 4x32A / IP 67 - Fiş Kontakt Koruma Kapağı			1	17,80



						
3125-301-0900	3125-304-0900	3125-322-0975	3125-309-0900	3125-307-0900	3125-320-0900	3125-360-0600



Referans	Ürün Tanımı	Bağlantı Şekli	Koruma Sınıfı	Ambalaj	t / Adet
				Kutu / Koli	

4 x 32A **CEE NORM TRİFAZE FİŞ ve PRİZ SERİSİ**
380 - 415 V. AC **(IP44) (3P+E / 6h)**



3126-301-1601	Düz Fiş	Vidalı	IP 44	10 / 100	49,80
3126-304-1601	Uzatma Prizi	Vidalı	IP 44	10 / 100	66,40
3126-321-1670	Makine Prizi (düz) (70x70)	Vidalı	IP 44	10 / 100	62,60
3126-322-1675	Makine Prizi (düz) (75x75)	Vidalı	IP 44	10 / 100	62,60
3126-309-1600	Makine Prizi (eğik) (83x90)	Vidalı	IP 44	10 / 80	62,60
3126-307-1600	Duvar Prizi	Vidalı	IP 44	5	100,80
3126-319-1670	Makine Fişi (düz) (70x70)	Vidalı	IP 44	10	67,10
3126-318-1600	Makine Fişi (eğik) (85x85)	Vidalı	IP 44	10	71,40
3126-312-1600	Duvar Fişi	Vidalı	IP 44	5	90,30
3126-313-1600	Duvar Fişi (koruma kapaklı)	Vidalı	IP 44	5	112,60
3197-515-0600	Duvar Fişi Koruma Kapağı			1	23,60
21148-3840-06	Fiş Kontakt Koruma Kapağı			1	8,00

3026-301-1601	Düz Fiş	Hızlı Bağlantı	IP 44	10 / 100	50,40
3026-304-1601	Uzatma Prizi	Hızlı Bağlantı	IP 44	10 / 100	77,50
3026-321-1670	Makine Prizi (düz) (70x70)	Hızlı Bağlantı	IP 44	10 / 100	72,60
3026-322-1675	Makine Prizi (düz) (75x75)	Hızlı Bağlantı	IP 44	10 / 100	72,60
3026-309-1600	Makine Prizi (eğik) (83x90)	Hızlı Bağlantı	IP 44	10 / 80	72,60
3026-307-1600	Duvar Prizi	Hızlı Bağlantı	IP 44	5	111,40
3026-319-1670	Makine Fişi (düz) (70x70)	Hızlı Bağlantı	IP 44	10	78,00
3026-318-1600	Makine Fişi (eğik) (85x85)	Hızlı Bağlantı	IP 44	10	82,80
3026-312-1600	Duvar Fişi	Hızlı Bağlantı	IP 44	5	103,70
3026-313-1600	Duvar Fişi (koruma kapaklı)	Hızlı Bağlantı	IP 44	5	126,00
3197-515-0600	Duvar Fişi Koruma Kapağı			1	23,60
21148-3840-06	Fiş Kontakt Koruma Kapağı			1	8,00



4 x 32A **CEE NORM TRİFAZE FİŞ ve PRİZ SERİSİ**
380 - 415 V. AC **(IP67) (3P+E / 6h)**



3127-301-1600	Düz Fiş	Vidalı	IP 67	5 / 15	76,80
3127-304-1600	Uzatma Prizi	Vidalı	IP 67	5 / 15	93,40
3127-322-1675	Makine Prizi (düz) (sabit flanşlı) (75x75)	Vidalı	IP 67	10 / 30	89,00
3127-309-1600	Makine Prizi (eğik) (83x90)	Vidalı	IP 67	10 / 20	89,00
3127-307-1600	Duvar Prizi	Vidalı	IP 67	5	123,50
3127-320-1600	Makine Fişi (düz) (83x90)	Vidalı	IP 67	10	85,10
3127-318-1600	Makine Fişi (eğik) (85x85)	Vidalı	IP 67	10	89,90
3127-312-1600	Duvar Fişi	Vidalı	IP 67	5	126,50
3125-360-0600	3x32A / 4x32A / IP 67 - Fiş Kontakt Koruma Kapağı			1	17,80

3027-301-1600	Düz Fiş	Hızlı Bağlantı	IP 67	5 / 15	95,60
3027-304-1600	Uzatma Prizi	Hızlı Bağlantı	IP 67	5 / 15	115,70
3027-322-1675	Makine Prizi (düz) (sabit flanşlı) (75x75)	Hızlı Bağlantı	IP 67	10 / 30	108,90
3027-309-1600	Makine Prizi (eğik) (83x90)	Hızlı Bağlantı	IP 67	10 / 20	108,90
3027-307-1600	Duvar Prizi	Hızlı Bağlantı	IP 67	5	143,40
3027-320-1600	Makine Fişi (düz) (83x90)	Hızlı Bağlantı	IP 67	10	113,40
3027-318-1600	Makine Fişi (eğik) (85x85)	Hızlı Bağlantı	IP 67	10	113,70
3027-312-1600	Duvar Fişi	Hızlı Bağlantı	IP 67	5	138,10
3125-360-0600	3x32A / 4x32A / IP 67 - Fiş Kontakt Koruma Kapağı			1	17,80



Referans	Ürün Tanımı	Bağlantı Şekli	Koruma Sınıfı	Ambalaj	t / Adet
				Kutu / Koli	

5 x 32A
380 - 415 V. AC

CEE NORM TRİFAZE FİŞ ve PRİZ SERİSİ
(IP44) (3P+N+E / 6h)



3107-301-1601	Düz Fiş	Vidalı	IP 44	10 / 100	55,20
3107-304-1601	Uzatma Prizi	Vidalı	IP 44	10 / 80	67,80
3107-321-1670	Makine Prizi (düz) (70x70)	Vidalı	IP 44	10 / 100	67,40
3107-322-1675	Makine Prizi (düz) (75x75)	Vidalı	IP 44	10 / 80	67,40
3107-309-1600	Makine Prizi (eğik) (83x90)	Vidalı	IP 44	10	67,40
3107-307-1600	Duvar Prizi	Vidalı	IP 44	5	104,90
3107-319-1670	Makine Fişi (düz) (70x70)	Vidalı	IP 44	10	67,40
3107-320-1675	Makine Fişi (düz) (75x75)	Vidalı	IP 44	10	67,40
3107-318-1600	Makine Fişi (eğik) (85x85)	Vidalı	IP 44	10	74,80
3107-312-1600	Duvar Fişi	Vidalı	IP 44	5	93,00
3107-313-1600	Duvar Fişi (koruma kapaklı)	Vidalı	IP 44	5	117,00
3107-350-1600	Faz Dönüştürücü Fiş	Vidalı	IP 44	10 / 100	112,70
3107-354-1600	Faz Dönüştürücü Makine Fişi (75x75)	Vidalı	IP 44	10	122,30
3107-352-1600	Faz Dönüştürücü Duvar Fişi	Vidalı	IP 44	5	203,60
3107-353-1600	Faz Dönüştürücü Duvar Fişi (koruma kapaklı)	Vidalı	IP 44	5	227,20
3197-520-0600	Duvar Fişi Koruma Kapağı			1	23,60
21150-3840-06	Fiş Kontakt Koruma Kapağı			1	8,00

3007-301-1601	Düz Fiş	Hızlı Bağlantı	IP 44	10 / 100	63,60
3007-304-1601	Uzatma Prizi	Hızlı Bağlantı	IP 44	10 / 80	80,50
3007-321-1670	Makine Prizi (düz) (70x70)	Hızlı Bağlantı	IP 44	10 / 100	76,70
3007-322-1675	Makine Prizi (düz) (75x75)	Hızlı Bağlantı	IP 44	10 / 80	76,70
3007-309-1600	Makine Prizi (eğik) (83x90)	Hızlı Bağlantı	IP 44	5	76,70
3007-307-1600	Duvar Prizi	Hızlı Bağlantı	IP 44	5	116,40
3007-319-1670	Makine Fişi (düz) (70x70)	Hızlı Bağlantı	IP 44	10	79,20
3007-320-1675	Makine Fişi (düz) (75x75)	Hızlı Bağlantı	IP 44	10	79,20
3007-318-1600	Makine Fişi (eğik) (85x85)	Hızlı Bağlantı	IP 44	10	85,10
3007-312-1600	Duvar Fişi	Hızlı Bağlantı	IP 44	5	116,00
3007-313-1600	Duvar Fişi (koruma kapaklı)	Hızlı Bağlantı	IP 44	5	138,00
3197-520-0600	Duvar Fişi Koruma Kapağı			1	23,60
21150-3840-06	Fiş Kontakt Koruma Kapağı			1	8,00



5 x 32A
380 - 415 V. AC

CEE NORM TRİFAZE FİŞ ve PRİZ SERİSİ
(IP67) (3P+N+E / 6h)



3108-301-1600	Düz Fiş	Vidalı	IP 67	5 / 15	79,20
3108-304-1600	Uzatma Prizi	Vidalı	IP 67	5 / 15	96,90
3108-322-1675	Makine Prizi (düz) (75x75)	Vidalı	IP 67	10 / 20	91,80
3108-309-1600	Makine Prizi (eğik) (83x90)	Vidalı	IP 67	10 / 20	91,80
3108-307-1600	Duvar Prizi	Vidalı	IP 67	5	125,30
3108-320-1600	Makine Fişi (düz) (83x90)	Vidalı	IP 67	10	92,90
3108-318-1600	Makine Fişi (eğik) (85x85)	Vidalı	IP 67	10	92,90
3108-312-1600	Duvar Fişi	Vidalı	IP 67	5	140,40
3108-350-1600	Faz Dönüştürücü Fiş	Vidalı	IP 67	5 / 15	164,70
3108-354-1600	Faz Dönüştürücü Makine Fişi (83x90)	Vidalı	IP 67	10	177,30
3108-352-1600	Faz Dönüştürücü Duvar Fişi	Vidalı	IP 67	5	226,40
3108-360-0600	5x32A / IP 67 - Fiş Kontakt Koruma Kapak			1	17,80

3008-301-1600	Düz Fiş	Hızlı Bağlantı	IP 67	5 / 15	97,10
3008-304-1600	Uzatma Prizi	Hızlı Bağlantı	IP 67	5 / 15	121,50
3008-322-1675	Makine Prizi (düz) (75x75)	Hızlı Bağlantı	IP 67	10 / 20	112,30
3008-309-1600	Makine Prizi (eğik) (83x90)	Hızlı Bağlantı	IP 67	10 / 20	112,30
3008-307-1600	Duvar Prizi	Hızlı Bağlantı	IP 67	5	148,20
3008-320-1600	Makine Fişi (düz) (83x90)	Hızlı Bağlantı	IP 67	10	114,30
3008-318-1600	Makine Fişi (eğik) (85x85)	Hızlı Bağlantı	IP 67	10	116,60
3008-312-1600	Duvar Fişi	Hızlı Bağlantı	IP 67	5	159,30
3108-360-0600	5x32A / IP 67 - Fiş Kontakt Koruma Kapak			1	17,80





Referans	Ürün Tanımı	Bağlantı Şekli	Koruma Sınıfı	Ambalaj		t / Adet
				Kutu / Koli		
KOMBİ DUVAR PRİZLERİ						CE
3120-600-0900	3x16A Kombi Duvar Prizi	Vidalı	IP 44	1		119,70
3122-600-1600	4x16A Kombi Duvar Prizi	Vidalı	IP 44	1		124,20
3105-600-1600	5x16A Kombi Duvar Prizi	Vidalı	IP 44	1		139,60
3124-600-0900	3x32A Kombi Duvar Prizi	Vidalı	IP 44	1		151,50
3126-600-1600	4x32A Kombi Duvar Prizi	Vidalı	IP 44	1		165,10
3107-600-1600	5x32A Kombi Duvar Prizi	Vidalı	IP 44	1		169,00

SİGORTALI KOMBİ DUVAR PRİZLERİ						CE
3120-605-0900	3x16A Sigortalı Kombi Duvar Prizi	Vidalı	IP 44	1		132,30
3122-605-1600	4x16A Sigortalı Kombi Duvar Prizi	Vidalı	IP 44	1		136,60
3105-605-1600	5x16A Sigortalı Kombi Duvar Prizi	Vidalı	IP 44	1		152,00
3124-605-0900	3x32A Sigortalı Kombi Duvar Prizi	Vidalı	IP 44	1		164,20
3126-605-1600	4x32A Sigortalı Kombi Duvar Prizi	Vidalı	IP 44	1		177,70
3107-605-1600	5x32A Sigortalı Kombi Duvar Prizi	Vidalı	IP 44	1		181,60

ŞALTERLİ DUVAR PRİZLERİ						CE
3120-610-0900	3x16A Şalterli Duvar Prizi	Vidalı	IP 44	1		407,30
3122-610-1600	4x16A Şalterli Duvar Prizi	Vidalı	IP 44	1		411,60
3105-610-1600	5x16A Şalterli Duvar Prizi	Vidalı	IP 44	1		427,10
3124-610-0900	3x32A Şalterli Duvar Prizi	Vidalı	IP 44	1		439,20
3126-610-1600	4x32A Şalterli Duvar Prizi	Vidalı	IP 44	1		452,70
3107-610-1600	5x32A Şalterli Duvar Prizi	Vidalı	IP 44	1		456,70

Özellikler

- IP 44 Koruma sınıfı
- Sigortalı veya şalterli seçenekleri
- 3x16A / 4x16A / 5x16A / 3x32A / 4x32A / 5x32A
- Farklı topraklama kontak pozisyonlarına uygun

Kombi Duvar Prizleri



Sigortalı Kombi Duvar Prizleri



Şalterli Duvar Prizleri



Referans	Ürün Tanımı	Bağlantı Şekli	Koruma Sınıfı	Ambalaj	t / Adet
				Kutu / Koli	

3 x 63A
200 - 250 V. AC

CEE NORM MONOFAZE FİŞ ve PRİZ SERİSİ
(IP44) (2P+E+p / 6h)



3128-301-0900	Düz Fiş	Vidalı	IP 44	4	191,30
3128-304-0900	Uzatma Prizi	Vidalı	IP 44	4	285,00
3128-322-0900	Makine Prizi (düz) (100x107)	Vidalı	IP 44	4	198,90
3128-309-0900	Makine Prizi (eğik) (100x107)	Vidalı	IP 44	4	198,90
3128-307-0900	Duvar Prizi	Vidalı	IP 44	2	311,40
3128-320-0900	Makine Fişi (düz) (100x100)	Vidalı	IP 44	4	200,70
3128-318-0900	Makine Fişi (eğik) (100x107)	Vidalı	IP 44	4	215,90
3128-312-0900	Duvar Fişi	Vidalı	IP 44	2	295,90
3128-500-0900	Kombi Duvar Prizi (duvar prizi + 2 adet pano prizi)	Vidalı	IP 44	2	367,20



3 x 63A
200 - 250 V. AC

CEE NORM MONOFAZE FİŞ ve PRİZ SERİSİ
(IP67) (2P+E+p / 6h)



3129-301-0900	Düz Fiş	Vidalı	IP 67	4	211,40
3129-304-0900	Uzatma Prizi	Vidalı	IP 67	4	288,10
3129-322-0900	Makine Prizi (düz) (100x107)	Vidalı	IP 67	4	229,10
3129-309-0900	Makine Prizi (eğik) (100x107)	Vidalı	IP 67	4	229,10
3129-307-0900	Duvar Prizi	Vidalı	IP 67	2	335,60
3129-320-0900	Makine Fişi (düz) (100x100)	Vidalı	IP 67	4	233,80
3129-318-0900	Makine Fişi (eğik) (100x107)	Vidalı	IP 67	4	236,90
3129-312-0900	Duvar Fişi	Vidalı	IP 67	2	327,10
3129-500-0900	Kombi Duvar Prizi (duvar prizi + 2 adet pano prizi)	Vidalı	IP 67	2	386,50
21133-3840-06	Fiş Korum Kapağı			1	20,40



4 x 63A
380 - 415 V. AC

CEE NORM TRİFAZE FİŞ ve PRİZ SERİSİ
(IP44) (3P+E+p / 6h)



3131-301-1600	Düz Fiş	Vidalı	IP 44	4	195,30
3131-304-1600	Uzatma Prizi	Vidalı	IP 44	4	290,40
3131-322-1600	Makine Prizi (düz) (100x107)	Vidalı	IP 44	4	199,80
3131-309-1600	Makine Prizi (eğik) (100x107)	Vidalı	IP 44	4	199,80
3131-307-1600	Duvar Prizi	Vidalı	IP 44	2	316,20
3131-320-1600	Makine Fişi (düz) (100x100)	Vidalı	IP 44	4	198,30
3131-324-1600	Uzun Gövdeli Makine Fişi	Vidalı	IP 44	4	198,30
3131-318-1600	Makine Fişi (eğik) (100x107)	Vidalı	IP 44	4	224,00
3131-312-1600	Duvar Fişi	Vidalı	IP 44	2	300,50
3131-500-1600	Kombi Duvar Prizi (duvar prizi + 2 adet pano prizi)	Vidalı	IP 44	2	360,70



Referans	Ürün Tanımı	Bağlantı Şekli	Koruma Sınıfı	Ambalaj	t / Adet
				Kutu / Koli	
4 x 63A 380 - 415 V. AC		CEE NORM TRİFAZE FİŞ ve PRİZ SERİSİ (IP67) (3P+E+p / 6h)			
3132-301-1600	Düz Fiş	Vidalı	IP 67	4	215,50
3132-304-1600	Uzatma Prizi	Vidalı	IP 67	4	298,60
3132-322-1600	Makine Prizi (düz) (100x107)	Vidalı	IP 67	4	236,10
3132-309-1600	Makine Prizi (eğik) (100x107)	Vidalı	IP 67	4	236,10
3132-307-1600	Duvar Prizi	Vidalı	IP 67	2	343,70
3132-320-1600	Makine Fişi (düz) (100x100)	Vidalı	IP 67	4	241,40
3132-324-1600	Uzun Gövdeli Makine Fişi	Vidalı	IP 67	4	241,40
3132-318-1600	Makine Fişi (eğik) (100x107)	Vidalı	IP 67	4	246,10
3132-312-1600	Duvar Fişi	Vidalı	IP 67	2	333,50
3132-500-1600	Kombi Duvar Prizi (duvar prizi + 2 adet pano prizi)	Vidalı	IP 67	2	398,30
21133-3840-06	Fiş Kontakt Koruma Kapağı			1	20,40



3132-301-1600	3132-304-1600	3132-322-1600	3132-309-1600	3132-307-1600	3132-320-1600	3132-324-1600	3132-500-1600

5 x 63A 380 - 415 V. AC		CEE NORM TRİFAZE FİŞ ve PRİZ SERİSİ (IP44) (3P+N+E+p / 6h)			
3133-301-1600	Düz Fiş	Vidalı	IP 44	4	239,20
3133-304-1600	Uzatma Prizi	Vidalı	IP 44	4	334,00
3133-322-1600	Makine Prizi (düz) (100x107)	Vidalı	IP 44	4	252,50
3133-309-1600	Makine Prizi (eğik) (100x107)	Vidalı	IP 44	4	252,50
3133-307-1600	Duvar Prizi	Vidalı	IP 44	2	364,20
3133-320-1600	Makine Fişi (düz) (100x100)	Vidalı	IP 44	4	254,30
3133-324-1600	Uzun Gövdeli Makine Fişi	Vidalı	IP 44	4	254,30
3133-318-1600	Makine Fişi (eğik) (100x107)	Vidalı	IP 44	4	271,60
3133-312-1600	Duvar Fişi	Vidalı	IP 44	2	342,10
3133-500-1600	Kombi Duvar Prizi (duvar prizi + 2 adet pano prizi)	Vidalı	IP 44	2	414,20



3133-301-1600	3133-304-1600	3133-322-1600	3133-309-1600	3133-307-1600	3133-320-1600	3133-324-1600	3133-312-1600

5 x 63A 380 - 415 V. AC		CEE NORM TRİFAZE FİŞ ve PRİZ SERİSİ (IP67) (3P+N+E+p / 6h)			
3134-301-1600	Düz Fiş	Vidalı	IP 67	4	274,10
3134-304-1600	Uzatma Prizi	Vidalı	IP 67	4	361,70
3134-322-1600	Makine Prizi (düz) (100x107)	Vidalı	IP 67	4	296,50
3134-309-1600	Makine Prizi (eğik) (100x107)	Vidalı	IP 67	4	296,50
3134-307-1600	Duvar Prizi	Vidalı	IP 67	2	413,40
3134-320-1600	Makine Fişi (düz) (100x100)	Vidalı	IP 67	4	295,90
3134-324-1600	Uzun Gövdeli Makine Fişi	Vidalı	IP 67	4	295,90
3134-318-1600	Makine Fişi (eğik) (100x107)	Vidalı	IP 67	4	306,20
3134-312-1600	Duvar Fişi	Vidalı	IP 67	2	388,30
3134-500-1600	Kombi Duvar Prizi (duvar prizi + 2 adet pano prizi)	Vidalı	IP 67	2	451,70
21133-3840-06	Fiş Kontakt Koruma Kapağı			1	20,40



3134-301-1600	3134-304-1600	3134-322-1600	3134-309-1600	3134-307-1600	3134-320-1600	3134-324-1600	21133-3840-06

Referans	Ürün Tanımı	Bağlantı Şekli	Koruma Sınıfı	Ambalaj	t / Adet
				Kutu / Koli	

4 x 125A
380 - 415 V. AC

CEE NORM TRİFAZE FİŞ ve PRİZ SERİSİ
(IP67) (3P+E+p / 6h)



3137-301-1600	Düz Fiş	Vidalı	IP 67	2	654,30
3137-304-1600	Uzatma Prizi	Vidalı	IP 67	2	669,90
3137-322-1600	Makine Prizi (düz) (120x120)	Vidalı	IP 67	2	637,60
3137-309-1600	Makine Prizi (eğik) (114x114)	Vidalı	IP 67	2	637,60
3137-307-1600	Duvar Prizi	Vidalı	IP 67	1	818,50
3137-320-1600	Makine Fişi (düz) (120x120)	Vidalı	IP 67	2	671,10
3137-318-1600	Makine Fişi (eğik) (120x130)	Vidalı	IP 67	2	683,00
3137-312-1600	Duvar Fişi	Vidalı	IP 67	1	816,60
21156-3840-06	Fiş Kontak Koruma Kapağı			1	20,40



5 x 125A
380 - 415 V. AC

CEE NORM TRİFAZE FİŞ ve PRİZ SERİSİ
(IP67) (3P+N+E+p / 6h)



3138-301-1600	Düz Fiş	Vidalı	IP 67	2	675,70
3138-304-1600	Uzatma Prizi	Vidalı	IP 67	2	694,40
3138-322-1600	Makine Prizi (düz) (120x120)	Vidalı	IP 67	2	649,10
3138-309-1600	Makine Prizi (eğik) (114x114)	Vidalı	IP 67	2	649,10
3138-307-1600	Duvar Prizi	Vidalı	IP 67	1	861,80
3138-320-1600	Makine Fişi (düz) (120x120)	Vidalı	IP 67	2	678,50
3138-318-1600	Makine Fişi (eğik) (120x130)	Vidalı	IP 67	2	701,20
3138-312-1600	Duvar Fişi	Vidalı	IP 67	1	852,40
21156-3840-06	Fiş Kontak Koruma Kapağı			1	20,40





GT CONNECTORS

AĞIR ORTAM KOŞULLARI İÇİN GELİŞTİRİLDİ



63A - 125A CEE NORM FİŞ & PRİZLER



Mermer ocakları ve maden ocakları, limanlar ve tersaneler gibi ağır ortamda kullanılmak üzere geliştirilmiştir.

Yeni GT Connectors'ler en zorlu koşullar için geliştirilmiştir. Elden kaymaya müsait kısımlara yapılan kauçuk kaplama (fiş / prizlerin gövdeleri, kablo rakorları ve kilitleme kapakları gibi), kirli veya nemli çevresel koşullarda veya yağmurlu ve karlı hava ortamlarında güvenli tutuş sağlar. İlave olarak da kauçuk kaplama ürünlerin darbe direncini artırır.

GT Connectors, CuBe2 alaşımli, 18 µm gümüş (Ag) kaplamalı kontakları sayesinde güvenli ve düşük kayıplı akım geçiş yüzeyine sahiptirler. Düşük takma - çıkarma kuvveti ile beraber maksimum akım seviyesinde en düşük sıcaklık artışı sağlayarak yüksek güvenilirlikli bağlantı yapılmasını sağlar.

Ve kablo rakorunun fiş ve uzatma gövde üzerinden düşmeyecek ve gevşemeyecek şekilde sürekli takılı kalması ve kilitleme kapağı içindeki contalar sayesinde güvenli ve temiz bir bağlantı sürekliliği sağlanmıştır.

- CuBe2 alaşımli, 18µm gümüş (Ag) kaplamalı kontak yayı (prizlerde)
- Fiş kontaklarda nikel (Ni) kaplama
- Çoklu temas noktası
- Güvenli ve düşük kayıplı akım geçiş yüzeyi
- Düşük kontak direnci
- Yüksek akım taşıma kapasitesi
- Düşük takma - çıkarma kuvveti
- Maksimum akım seviyesinde en düşük sıcaklık artışı
- Kolay montaj
- Yüksek güvenilirlik
- Üst düzey akım taşıma performansı
- Uzun çalışma süresi
- Tüm CEE grubunda 960°C ±10°C'ye dayanımlı alev almaz kontak taşıma gövdesi
- Pilot kontak bağlantı noktası
- Makine fişi ve makine prizlerinde yekpare flanş yapısı

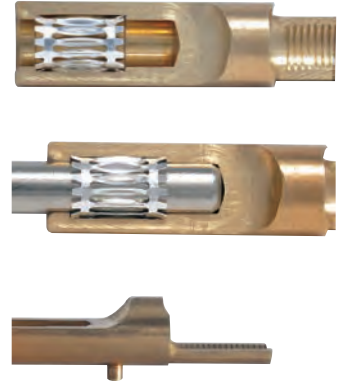

GT Connectors'lerde fiş ve priz gövdeleri ile kablo bağlantı yüzeyi yekpare olup, akım tek parça gövde üzerinde taşınmaktadır.

Pilot Kontakt Sistemi

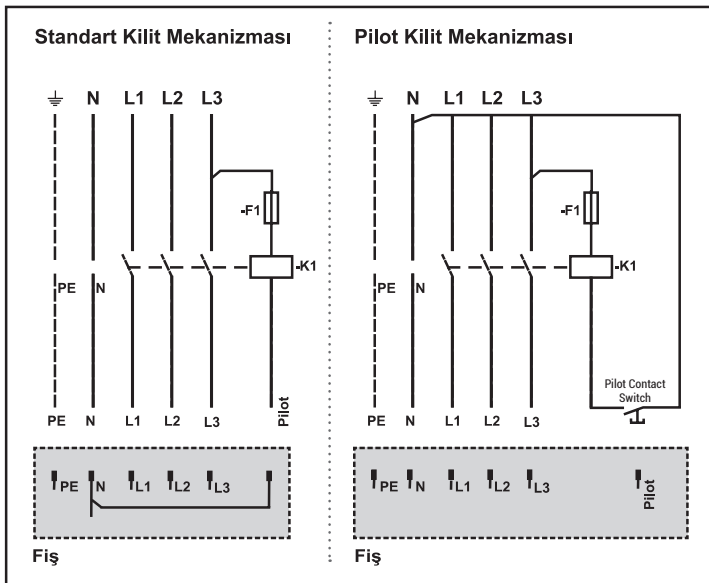

Pilot kontak, 63A - 125A ürünlerde elektriksel kilitleme yapmak ve güvenliği sağlamak adına kullanılan yardımcı bir kontakdır. Fiş, prize takılırken en son temas eden kontak olduğu için tüm kontaklar iletim halindeyken devrenin bir gecikmeyle kapanmasını, fiş prizden ayrılırken de temastan ilk ayrılan kontak olduğu için devrenin önden açılmasını sağlar. Böylelikle fiş ve prizin yük altında takılmasına veya ayrılmasına engel olur. Pilot kantağı olan ürünlerde kontak boyları daha uzundur ve parmak temasına karşı koruma sağlayabilir. Bu koruma elektriksel kilitlemeyle sağlanır. Sistemin güvenli olarak çalışması için uygun akım değerinde kontaktör kullanılmalıdır.

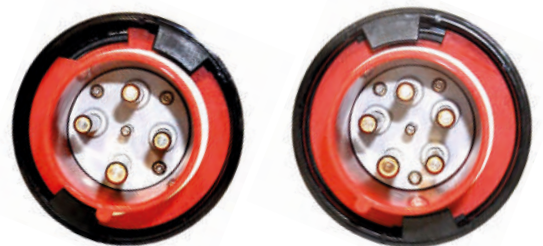

Referans	Ürün Tanımı	Bağlantı Şekli	Koruma Sınıfı	Ambalaj		t / Adet
				Kutu / Koli		

4 x 63A
380 - 415 V. AC

CEE NORM TRİFAZE FİŞ ve PRİZ SERİSİ
(IP44) (3P+E+p / 6h)

ERC CE TSE

3131-301-1699	Düz Fiş (GT)	Vidalı	IP 44	4	201,20
3131-304-1699	Uzatma Prizi (GT)	Vidalı	IP 44	4	298,60
3131-322-1699	Makine Prizi (düz) (100x107) (GT)	Vidalı	IP 44	4	206,40
3131-309-1699	Makine Prizi (eğik) (100x107) (GT)	Vidalı	IP 44	4	206,40
3131-307-1699	Duvar Prizi (GT)	Vidalı	IP 44	2	321,00
3131-320-1600	Makine Fişi (düz) (100x100)	Vidalı	IP 44	4	198,30
3131-324-1699	Uzun Gövdeli Makine Fişi	Vidalı	IP 44	4	198,30
3131-312-1699	Duvar Fişi (GT)	Vidalı	IP 44	2	300,80

PİLOT KONTAKLI



4 x 63A
380 - 415 V. AC

CEE NORM TRİFAZE FİŞ ve PRİZ SERİSİ
(IP67) (3P+E+p / 6h)

ERC CE TSE

3132-301-1699	Düz Fiş (GT)	Vidalı	IP 67	4	220,50
3132-304-1699	Uzatma Prizi (GT)	Vidalı	IP 67	4	306,20
3132-322-1699	Makine Prizi (düz) (100x107) (GT)	Vidalı	IP 67	4	240,80
3132-309-1699	Makine Prizi (eğik) (100x107) (GT)	Vidalı	IP 67	4	240,80
3132-307-1699	Duvar Prizi (GT)	Vidalı	IP 67	2	348,80
3132-320-1699	Makine Fişi (düz) (100x100) (GT)	Vidalı	IP 67	4	244,80
3132-324-1699	Uzun Gövdeli Makine Fişi	Vidalı	IP 67	4	244,80
3132-312-1699	Duvar Fişi (GT)	Vidalı	IP 67	2	338,60
21133-3840-06	Fiş Korum Kapağı			1	20,40

PİLOT KONTAKLI



5 x 63A
380 - 415 V. AC

CEE NORM TRİFAZE FİŞ ve PRİZ SERİSİ
(IP44) (3P+N+E+p / 6h)

ERC CE TSE

3133-301-1699	Düz Fiş (GT)	Vidalı	IP 44	4	247,20
3133-304-1699	Uzatma Prizi (GT)	Vidalı	IP 44	4	345,50
3133-322-1699	Makine Prizi (düz) (100x107) (GT)	Vidalı	IP 44	4	261,00
3133-309-1699	Makine Prizi (eğik) (100x107) (GT)	Vidalı	IP 44	4	261,00
3133-307-1699	Duvar Prizi (GT)	Vidalı	IP 44	2	373,10
3133-320-1600	Makine Fişi (düz) (100x100)	Vidalı	IP 44	4	254,30
3133-324-1699	Uzun Gövdeli Makine Fişi	Vidalı	IP 44	4	254,30
3133-312-1699	Duvar Fişi (GT)	Vidalı	IP 44	2	342,50

PİLOT KONTAKLI



Referans	Ürün Tanımı	Bağlantı Şekli	Koruma Sınıfı	Ambalaj	t / Adet
				Kutu / Koli	

5 x 63A
380 - 415 V. AC

CEE NORM TRİFAZE FİŞ ve PRİZ SERİSİ
(IP67) (3P+N+E+p / 6h)



3134-301-1699	Düz Fiş (GT)	Vidalı	IP 67	4	282,00
3134-304-1699	Uzatma Prizi (GT)	Vidalı	IP 67	4	372,10
3134-322-1699	Makine Prizi (düz) (100x107) (GT)	Vidalı	IP 67	4	300,80
3134-309-1699	Makine Prizi (eğik) (100x107) (GT)	Vidalı	IP 67	4	300,80
3134-307-1699	Duvar Prizi (GT)	Vidalı	IP 67	2	419,70
3134-320-1699	Makine Fişi (düz) (100x100) (GT)	Vidalı	IP 67	4	304,70
3134-324-1699	Uzun Gövdeli Makine Fişi	Vidalı	IP 67	4	304,70
3134-312-1699	Duvar Fişi (GT)	Vidalı	IP 67	2	393,90
21133-3840-06	Fiş Korum Korum Kapağı			1	20,40



4 x 125A
380 - 415 V. AC

CEE NORM TRİFAZE FİŞ ve PRİZ SERİSİ
(IP67) (3P+E+p / 6h)



3137-301-1699	Düz Fiş (GT)	Vidalı	IP 67	2	676,10
3137-304-1699	Uzatma Prizi (GT)	Vidalı	IP 67	2	695,00
3137-322-1699	Makine Prizi (düz) (120x120) (GT)	Vidalı	IP 67	2	652,90
3137-309-1699	Makine Prizi (eğik) (114x114) (GT)	Vidalı	IP 67	2	652,90
3137-307-1699	Duvar Prizi (GT)	Vidalı	IP 67	1	830,00
3137-320-1699	Makine Fişi (düz) (120x120) (GT)	Vidalı	IP 67	2	687,40
3137-312-1699	Duvar Fişi (GT)	Vidalı	IP 67	1	828,80
21156-3840-06	Fiş Korum Korum Kapağı			1	21,60



5 x 125A
380 - 415 V. AC

CEE NORM TRİFAZE FİŞ ve PRİZ SERİSİ
(IP67) (3P+N+E+p / 6h)



3138-301-1699	Düz Fiş (GT)	Vidalı	IP 67	2	697,70
3138-304-1699	Uzatma Prizi (GT)	Vidalı	IP 67	2	720,60
3138-322-1699	Makine Prizi (düz) (120x120) (GT)	Vidalı	IP 67	2	664,50
3138-309-1699	Makine Prizi (eğik) (114x114) (GT)	Vidalı	IP 67	2	664,50
3138-307-1699	Duvar Prizi (GT)	Vidalı	IP 67	1	874,70
3138-320-1699	Makine Fişi (düz) (120x120) (GT)	Vidalı	IP 67	2	704,20
3138-312-1699	Duvar Fişi (GT)	Vidalı	IP 67	1	864,80
21156-3840-06	Fiş Korum Korum Kapağı			1	21,60



CEE NORM ÇOKLU PRİZLER



Referans	Ürün Tanımı	Bağlantı Şekli	Koruma Sınıfı	Ambalaj	t / Adet
				Kutu / Koli	





3 x 16A

200 - 250 V. AC

İKİ YÖNLÜ CEE NORM ÇOKLU PRİZLER

CEC EAC CE

3120-512-0900	CEE Çoklu 2Y Priz 2x(3X16A) Priz 3x16A Fiş IP44 (Fiş Beslemeli)	Vidalı	IP 44	5	229,00
3121-512-0900	CEE Çoklu 2Y Priz 2x(3X16A) Priz 3x16A Fiş IP67 (Fiş Beslemeli)	Vidalı	IP 67	5	307,00
3120-502-0900	CEE Çoklu 2Y Priz 2x(3X16A) Priz IP44 (Kablo Beslemeli)	Vidalı	IP 44	5	192,50
3121-502-0900	CEE Çoklu 2Y Priz 2x(3X16A) Priz IP67 (Kablo Beslemeli)	Vidalı	IP 67	5	241,80

			
3120-512-0900	3121-512-0900	3120-502-0900	3121-502-0900





3 x 32A

200 - 250 V. AC

İKİ YÖNLÜ CEE NORM ÇOKLU PRİZLER

CEC EAC CE

3124-512-0900	CEE Çoklu 2Y Priz 2x(3X32A) Priz 3x32A Fiş IP44 (Fiş Beslemeli)	Vidalı	IP 44	5	282,30
3125-512-0900	CEE Çoklu 2Y Priz 2x(3X32A) Priz 3x32A Fiş IP67 (Fiş Beslemeli)	Vidalı	IP 67	5	354,50
3124-502-0900	CEE Çoklu 2Y Priz 2x(3X32A) Priz IP44 (Kablo Beslemeli)	Vidalı	IP 44	5	228,20
3125-502-0900	CEE Çoklu 2Y Priz 2x(3X32A) Priz IP67 (Kablo Beslemeli)	Vidalı	IP 67	5	275,70

			
3124-512-0900	3125-512-0900	3124-502-0900	3125-502-0900





4 x 32A

380 - 415 V. AC

İKİ YÖNLÜ CEE NORM ÇOKLU PRİZLER

CEC EAC CE

3126-512-1600	CEE Çoklu 2Y Priz 2x(4X32A) Priz 4x32A Fiş IP44 (Fiş Beslemeli)	Vidalı	IP 44	5	311,20
3127-512-1600	CEE Çoklu 2Y Priz 2x(4X32A) Priz 4X32A Fiş IP67 (Fiş Beslemeli)	Vidalı	IP 67	4	381,80
3126-502-1600	CEE Çoklu 2Y Priz 2x(4X32A) Priz IP44 (Kablo Beslemeli)	Vidalı	IP 44	6	244,10
3127-502-1600	CEE Çoklu 2Y Priz 2x(4X32A) Priz IP67 (Kablo Beslemeli)	Vidalı	IP 67	5	296,70

			
3126-512-1600	3127-512-1600	3126-502-1600	3127-502-1600





5 x 16A

380 - 415 V. AC

İKİ YÖNLÜ CEE NORM ÇOKLU PRİZLER

CEC EAC CE

3105-512-1600	CEE Çoklu 2Y Priz 2x(5X16A) Priz 5X16A Fiş IP44 (Fiş Beslemeli)	Vidalı	IP 44	5	280,50
3106-512-1600	CEE Çoklu 2Y Priz 2x(5X16A) Priz 5X16A Fiş IP67 (Fiş Beslemeli)	Vidalı	IP 67	5	355,30
3105-502-1600	CEE Çoklu 2Y Priz 2x(5X16A) Priz IP44 (Kablo Beslemeli)	Vidalı	IP 44	5	227,30
3106-502-1600	CEE Çoklu 2Y Priz 2x(5X16A) Priz IP67 (Kablo Beslemeli)	Vidalı	IP 67	5	274,60

			
3105-512-1600	3106-512-1600	3105-502-1600	3106-502-1600



Referans	Ürün Tanımı	Bağlantı Şekli	Koruma Sınıfı	Ambalaj		t / Adet
				Kutu / Koli		

3 x 16A **ÜÇ YÖNLÜ CEE NORM ÇOKLU PRİZLER**

3120-513-0900	CEE Çoklu 3Y Priz 3x(3X16A) Priz 3x16A Fiş IP44 (Fiş Beslemeli)	Vidalı	IP 44	5	295,50
3121-513-0900	CEE Çoklu 3Y Priz 3x(3X16A) Priz 3x16A Fiş IP67 (Fiş Beslemeli)	Vidalı	IP 67	5	398,50
3120-503-0900	CEE Çoklu 3Y Priz 3x(3X16A) Priz IP44 (Kablo Beslemeli)	Vidalı	IP 44	5	259,10
3121-503-0900	CEE Çoklu 3Y Priz 3x(3X16A) Priz IP67 (Kablo Beslemeli)	Vidalı	IP 67	5	334,00

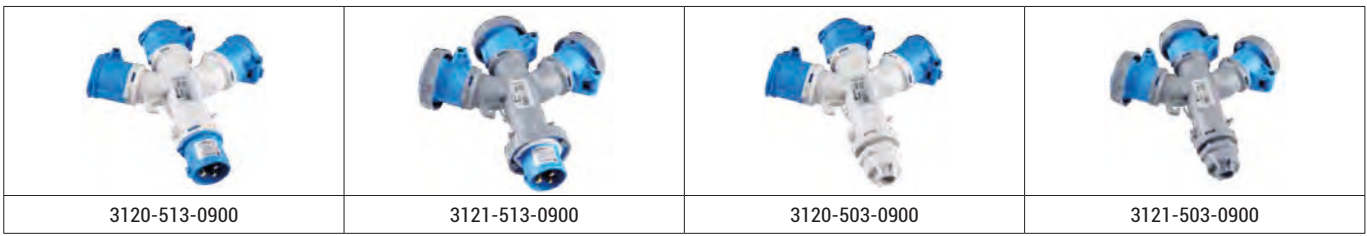

3 x 32A **ÜÇ YÖNLÜ CEE NORM ÇOKLU PRİZLER**

3124-513-0900	CEE Çoklu 3Y Priz 3x(3X32A) Priz 3x32A Fiş IP44 (Fiş Beslemeli)	Vidalı	IP 44	4	366,70
3125-513-0900	CEE Çoklu 3Y Priz 3x(3X32A) Priz 3x32A Fiş IP67 (Fiş Beslemeli)	Vidalı	IP 67	3	462,60
3124-503-0900	CEE Çoklu 3Y Priz 3x(3X32A) Priz IP44 (Kablo Beslemeli)	Vidalı	IP 44	5	312,50
3125-503-0900	CEE Çoklu 3Y Priz 3x(3X32A) Priz IP67 (Kablo Beslemeli)	Vidalı	IP 67	5	383,80

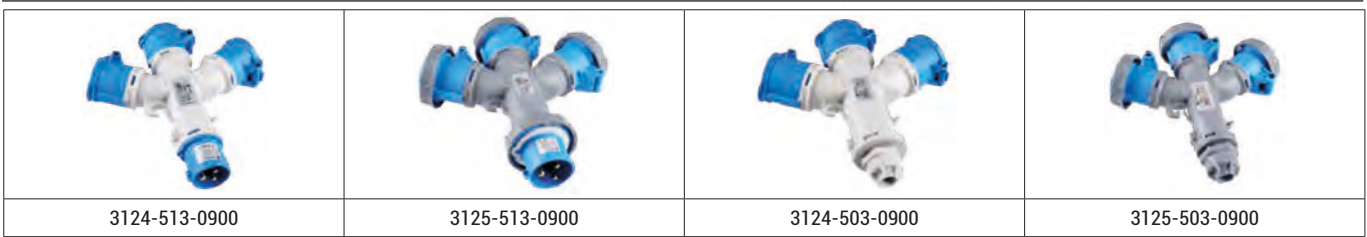

4 x 32A **ÜÇ YÖNLÜ CEE NORM ÇOKLU PRİZLER**

3126-513-1600	CEE Çoklu 3Y Priz 3x(4X32A) Priz 4x32A Fiş IP44 (Fiş Beslemeli)	Vidalı	IP 44	4	403,50
3127-513-1600	CEE Çoklu 3Y Priz 3x(4X32A) Priz 4X32A Fiş IP67 (Fiş Beslemeli)	Vidalı	IP 67	3	500,40
3126-503-1600	CEE Çoklu 3Y Priz 3x(4X32A) Priz IP44 (Kablo Beslemeli)	Vidalı	IP 44	5	336,40
3127-503-1600	CEE Çoklu 3Y Priz 3x(4X32A) Priz IP67 (Kablo Beslemeli)	Vidalı	IP 67	5	415,40



5 x 16A **ÜÇ YÖNLÜ CEE NORM ÇOKLU PRİZLER**

3105-513-1600	CEE Çoklu 3Y Priz 3x(5X16A) Priz 5X16A Fiş IP44 (Fiş Beslemeli)	Vidalı	IP 44	5	364,50
3106-513-1600	CEE Çoklu 3Y Priz 3x(5X16A) Priz 5X16A Fiş IP67 (Fiş Beslemeli)	Vidalı	IP 67	5	462,90
3105-503-1600	CEE Çoklu 3Y Priz 3x(5X16A) Priz IP44 (Kablo Beslemeli)	Vidalı	IP 44	5	311,30
3106-503-1600	CEE Çoklu 3Y Priz 3x(5X16A) Priz IP67 (Kablo Beslemeli)	Vidalı	IP 67	5	382,20

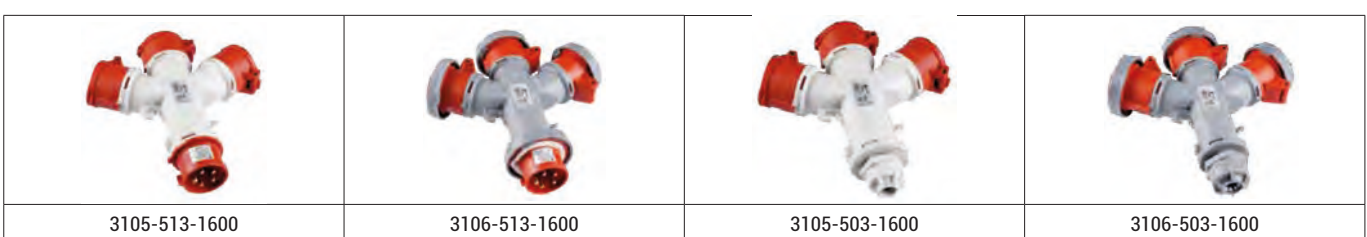

Referans	Ürün Tanımı	Bağlantı Şekli	Koruma Sınıfı	Ambalaj Kutu / Koli	₺ / Adet
2 x 16A 24V İKİ YÖNLÜ CEE NORM ALÇAK GERİLİM ÇOKLU PRİZLER 					
3120-502-1800	CEE Çoklu 2Y Priz 2x(3X16A 24V)Priz (Kablo beslemeli)	Vidalı	IP44	5	295,90
3121-502-1800	CEE Çoklu 2Y Priz 2x(3X16A 24V)Priz (Kablo beslemeli)	Vidalı	IP67	5	374,50
3 x 16A 24V İKİ YÖNLÜ CEE NORM ALÇAK GERİLİM ÇOKLU PRİZLER 					
3118-502-1800	CEE Çoklu 2Y Priz 2x(2x16A 24V)Priz (Kablo beslemeli)	Vidalı	IP44	5	263,90
3119-502-1800	CEE Çoklu 2Y Priz 2x(2x16A 24V)Priz (Kablo beslemeli)	Vidalı	IP67	5	331,70
2 x 16A 24V İKİ YÖNLÜ CEE NORM ALÇAK GERİLİM ÇOKLU PRİZLER 					
3120-512-1800	CEE Çoklu 2Y Priz 2x(3X16A 24V)Priz 3x16A 24V Fiş (Fiş beslemeli)	Vidalı	IP44	5	355,70
3121-512-1800	CEE Çoklu 2Y Priz 2x(3X16A 24V)Priz 3x16A 24V Fiş (Fiş beslemeli)	Vidalı	IP67	5	467,10
3 x 16A 24V İKİ YÖNLÜ CEE NORM ALÇAK GERİLİM ÇOKLU PRİZLER 					
3118-512-1800	CEE Çoklu 2Y Priz 2x(2x16A 24V)Priz 2x16A 24V Fiş (Fiş beslemeli)	Vidalı	IP44	5	310,80
3119-512-1800	CEE Çoklu 2Y Priz 2x(2x16A 24V)Priz 2x16A 24V Fiş (Fiş beslemeli)	Vidalı	IP67	5	407,70
2 x 16A 24V ÜÇ YÖNLÜ CEE NORM ALÇAK GERİLİM ÇOKLU PRİZLER 					
3120-503-1800	CEE Çoklu 3Y Priz 3x(3X16A 24V)Priz (Kablo beslemeli)	Vidalı	IP44	5	407,10
3121-503-1800	CEE Çoklu 3Y Priz 3x(3X16A 24V)Priz (Kablo beslemeli)	Vidalı	IP67	5	525,00
3 x 16A 24V ÜÇ YÖNLÜ CEE NORM ALÇAK GERİLİM ÇOKLU PRİZLER 					
3118-503-180	CEE Çoklu 3Y Priz 3x(2x16A 24V)Priz (Kablo beslemeli)	Vidalı	IP44	5	359,10
3119-503-180	CEE Çoklu 3Y Priz 3x(2x16A 24V)Priz (Kablo beslemeli)	Vidalı	IP67	5	460,80
2 x 16A 24V ÜÇ YÖNLÜ CEE NORM ALÇAK GERİLİM ÇOKLU PRİZLER 					
3120-513-1800	CEE Çoklu 3Y Priz 3x(3X16A 24V)Priz 3x16A 24V Fiş (Fiş beslemeli)	Vidalı	IP44	5	466,90
3121-513-1800	CEE Çoklu 3Y Priz 3x(3X16A 24V)Priz 3x16A 24V Fiş (Fiş beslemeli)	Vidalı	IP67	5	617,60
3 x 16A 24V ÜÇ YÖNLÜ CEE NORM ALÇAK GERİLİM ÇOKLU PRİZLER 					
3118-513-180	CEE Çoklu 3Y Priz 3x(2x16A 24V)Priz 2x16A 24V Fiş (Fiş beslemeli)	Vidalı	IP44	5	406,00
3119-513-180	CEE Çoklu 3Y Priz 3x(2x16A 24V)Priz 2x16A 24V Fiş (Fiş beslemeli)	Vidalı	IP67	5	536,80



Referans	Ürün Tanımı	Bağlantı Şekli	Koruma Sınıfı	Ambalaj	
				Kutu / Koli	7 / Adet
3 x 16A 200 - 250 V. AC		ÇOKLU PANO PRİZLERİ		CEC EAC CE	
3120-522-0900	CEE Çoklu 2Y 2xPP (DIN NORMU) IP44	Vidalı	IP44	5	163,30
3120-522-09FR	CEE Çoklu 2Y 2xPP (Fransız) IP44	Vidalı	IP44	5	170,50
3120-532-0900	CEE Çoklu 2Y 2xPP (DIN NORMU) 3x16A Fiş IP44	Vidalı	IP44	5	189,80
3120-532-09FR	CEE Çoklu 2Y 2xPP (Fransız) 3x16A Fiş IP44	Vidalı	IP44	5	197,00
3120-523-0900	CEE Çoklu 3Y 3xPP (DIN NORMU) IP44	Vidalı	IP44	5	209,10
3120-523-09FR	CEE Çoklu 3Y 3xPP (Fransız) IP44	Vidalı	IP44	5	219,90
3120-533-0900	CEE Çoklu 3Y 3xPP (DIN NORMU) 3x16A Fiş IP44	Vidalı	IP44	5	235,60
3120-533-09FR	CEE Çoklu 3Y 3xPP (Fransız) 3x16A Fiş IP44	Vidalı	IP44	5	246,40



Alman (DIN) Normu



Fransız Normu



İsviçre Normu



Danimarka Normu



3120-532-0900



3120-522-0900



3120-533-0900



3120-523-0900



Referans	Ürün Tanımı	Bağlantı Şekli	Koruma Sınıfı	Ambalaj		
				Kutu / Koli	₺ / Adet	
3 x 16A 200 - 250 V. AC		CEE NORM ADAPTÖRLER				
3120-700-0900	CEE 3x16 DIN Pano Prizi Adaptörü	Vidalı	IP44	5	103,80	
3120-704-0900	CEE 3x16 Fransız Tipi Pano Prizi Adaptörü	Vidalı	IP44	5	107,40	
5 x 16A 200 - 250 V. AC		CEE NORM ADAPTÖRLER				
3105-700-1600	CEE 5x16 DIN Pano Prizi Adaptörü	Vidalı	IP44	5	120,50	
3105-704-1600	CEE 5x16 Fransız Tipi Pano Prizi Adaptörü	Vidalı	IP44	5	124,10	



TOPRAKLAMA KONTAK POZİSYONLARI

Tip	Frekans (Hz)	Çalışma Gerilimi (V)	Topraklama Kontak Pozisyonu	
			16A-32A	63A-125A
2P+E	50 / 60	100 - 130	4	4
		200 - 250	6	6
		380 - 415	9	9
		480 - 500	7	7
		Ayırma Trafosu ile	12	12
	100 - 300	> 50	-	-
	300 - 500	> 50	2	-
DC	50 - 250	3	3	
	> 250	8	8	
3P+E	50 / 60	100 - 130	4	4
		200 - 250	9	9
		380 - 415	6	6
	60	440 - 460**	11	11
	50 / 60	480 - 500	7	7
		600 - 690	5	5
	50	380	3	-
	60	440***	3	-
	100 - 300	> 50	10	-
300 - 500	> 50	2	-	
3P+N+E	50 / 60	57/100 - 75/130	4	4
		120/208 - 144/250	9	9
		200/346 - 240/415	6	6
		277/480 - 288/500	7	7
		347/600 - 400/690	5	5
	60	250/400 - 265/460**	11	11
	50	220/380	3	-
	60	250/440***	3	-
	100 - 300	> 50	-	-
300 - 500	> 50	2	-	
Tüm Tipler	Diğer Konfigürasyonlar	Diğer Konfigürasyonlar	1	1

** Marina uygulamaları içindir.
*** Soğuk hava konteynerleri içindir.
(-) ile belirtilen pozisyonlar ilgili standart kapsamına alınmamıştır.

Fiş ve prizlerin kontakları aşağıdaki gibi sembollerle işaretlenmelidir.

• 3 fazlı bir iletken varsa, faz kontakları "L1, L2, L3" veya "1, 2, 3" olarak, nötr kontağı (eğer varsa) "N", topraklama kontağı da "⊕" ile gösterilir.

• Tek fazlı bir iletken varsa, canlı uç (DC) ve (AC)' nin her ikisi içinde uygun olan L/+ ile, topraklama kontağı da eğer varsa "⊕" ile gösterilir.

• Belirli bir geçiş dönemi için "L1, L2, L3" yerine "R1, S2, T3" işaretlemesi de kullanılabilir.

Prizlerdeki kontak yerleşimi önden bakıldığında saat yönüne göre yapılır. Fişlerdeki işaretlemeler ise prizlerin tam tersi yönde olacak şekildedir.

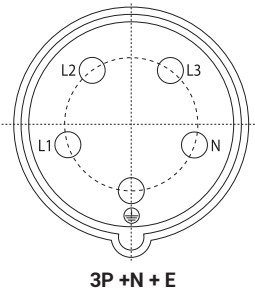
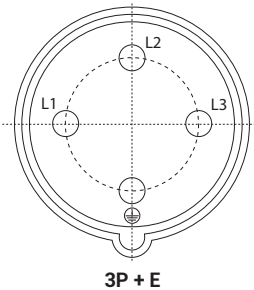
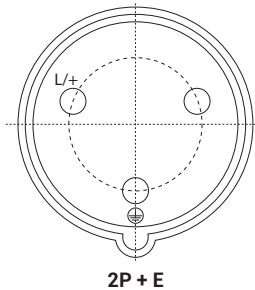

16A - 32A
(IEC 60309 - 2)
U > 50V

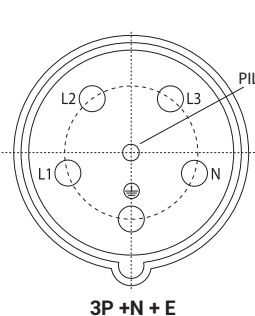
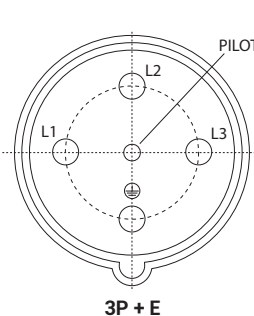
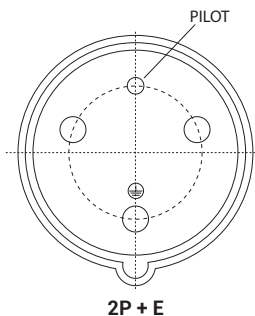

63A - 125A
(IEC 60309 - 2)
U > 50V

TOPRAKLAMA KONTAK POZİSYONLARI

Topraklama kontak pozisyonları (IEC 60309-2' ye göre)

* Norm kapsamına alınmamıştır ve özel uygulamalar için kullanılabilir

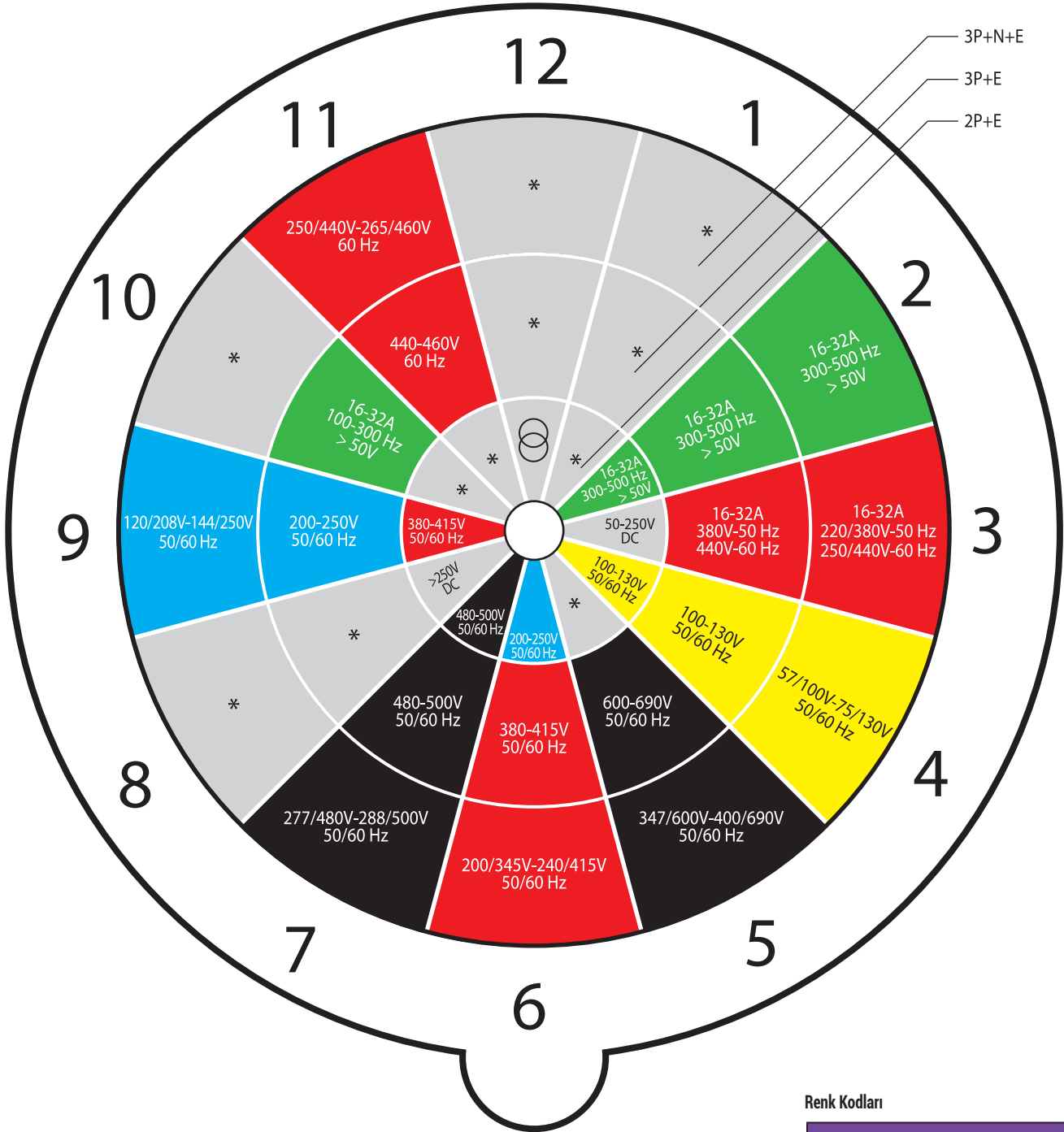

Prizin önden görünüşü

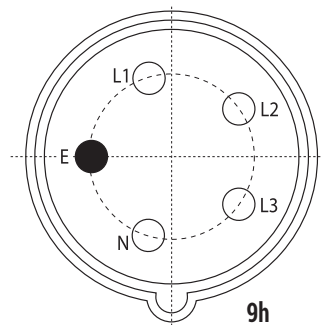
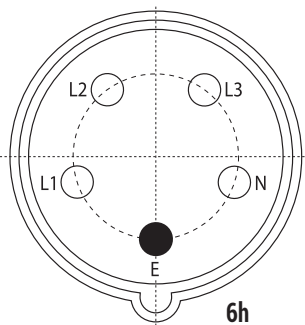



Referans	Ürün Tanımı	Bağlantı Şekli	Koruma Sınıfı	Ambalaj	t / Adet
				Kutu / Koli	

3 x 16A CEE NORM TRİFAZE FİŞ ve PRİZ SERİSİ
110 - 130 V. AC (IP44) (2P+E / 4h) EAC CE TSE

3120-301-0701-4h	Düz Fiş	Vidalı	IP 44	10	35,20
3120-304-0701-4h	Uzatma Prizi	Vidalı	IP 44	10	46,30
3120-321-0770-4h	Makine Prizi (düz) (70x70)	Vidalı	IP 44	10	46,20
3120-322-0775-4h	Makine Prizi (düz) (75x75)	Vidalı	IP 44	10	46,60
3120-307-0700-4h	Duvar Prizi	Vidalı	IP 44	5	86,90

3020-301-0701-4h	Düz Fiş	Hızlı Bağlantı	IP 44	10	40,50
3020-304-0701-4h	Uzatma Prizi	Hızlı Bağlantı	IP 44	10	55,90
3020-321-0770-4h	Makine Prizi (düz) (70x70)	Hızlı Bağlantı	IP 44	10	55,80
3020-322-0775-4h	Makine Prizi (düz) (75x75)	Hızlı Bağlantı	IP 44	10	55,80
3020-307-0700-4h	Duvar Prizi	Hızlı Bağlantı	IP 44	5	98,80

3 x 16A CEE NORM TRİFAZE FİŞ ve PRİZ SERİSİ
110 - 130 V. AC (IP67) (2P+E / 4h) EAC CE TSE

3121-301-0700-4h	Düz Fiş	Vidalı	IP 67	10	54,70
3121-304-0700-4h	Uzatma Prizi	Vidalı	IP 67	10	70,50
3121-322-0775-4h	Makine Prizi (düz) (75x75)	Vidalı	IP 67	10	69,50
3121-307-0700-4h	Duvar Prizi	Vidalı	IP 67	5	127,70

3021-301-0700-4h	Düz Fiş	Hızlı Bağlantı	IP 67	10	61,30
3021-304-0700-4h	Uzatma Prizi	Hızlı Bağlantı	IP 67	10	85,30
3021-322-0775-4h	Makine Prizi (düz) (75x75)	Hızlı Bağlantı	IP 67	10	83,00
3021-307-0700-4h	Duvar Prizi	Hızlı Bağlantı	IP 67	5	136,10

3 x 32A CEE NORM TRİFAZE FİŞ ve PRİZ SERİSİ
110 - 130 V. AC (IP44) (2P+E / 4h) EAC CE TSE

3124-301-0701-4h	Düz Fiş	Vidalı	IP 44	10	58,20
3124-304-0701-4h	Uzatma Prizi	Vidalı	IP 44	10	72,00
3124-321-0770-4h	Makine Prizi (düz) (70x70)	Vidalı	IP 44	10	66,30
3124-322-0775-4h	Makine Prizi (düz) (75x75)	Vidalı	IP 44	10	66,30
3124-307-0700-4h	Duvar Prizi	Vidalı	IP 44	5	110,20

3024-301-0701-4h	Düz Fiş	Hızlı Bağlantı	IP 44	10	65,70
3024-304-0701-4h	Uzatma Prizi	Hızlı Bağlantı	IP 44	10	80,50
3024-321-0770-4h	Makine Prizi (düz) (70x70)	Hızlı Bağlantı	IP 44	10	75,60
3024-322-0775-4h	Makine Prizi (düz) (75x75)	Hızlı Bağlantı	IP 44	10	75,60
3024-307-0700-4h	Duvar Prizi	Hızlı Bağlantı	IP 44	5	114,80

3 x 32A CEE NORM TRİFAZE FİŞ ve PRİZ SERİSİ
110 - 130 V. AC (IP67) (2P+E / 4h) EAC CE TSE

3125-301-0700-4h	Düz Fiş	Vidalı	IP 67	5	81,90
3125-304-0700-4h	Uzatma Prizi	Vidalı	IP 67	5	101,40
3125-322-0775-4h	Makine Prizi (düz) (75x75)	Vidalı	IP 67	10	91,40
3125-307-0700-4h	Duvar Prizi	Vidalı	IP 67	5	126,90

3025-301-0700-4h	Düz Fiş	Hızlı Bağlantı	IP 67	5	86,10
3025-304-0700-4h	Uzatma Prizi	Hızlı Bağlantı	IP 67	5	106,90
3025-322-0775-4h	Makine Prizi (düz) (75x75)	Hızlı Bağlantı	IP 67	10	99,60
3025-307-0700-4h	Duvar Prizi	Hızlı Bağlantı	IP 67	5	137,40

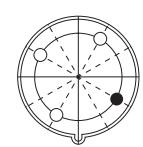

110-130 VAC
4h
50 - 60 Hz

Referans	Ürün Tanımı	Bağlantı Şekli	Koruma Sınıfı	Ambalaj	t / Adet
				Kutu / Koli	

4 x 16A 110 - 130 V. AC		CEE NORM TRİFAZE FİŞ ve PRİZ SERİSİ (IP44) (3P+E / 4h)			ERAC CE TSE
3122-301-0701-4h	Düz Fiş	Vidalı	IP 44	10	45,10
3122-304-0701-4h	Uzatma Prizi	Vidalı	IP 44	10	61,30
3122-321-0770-4h	Makine Prizi (düz) (70x70)	Vidalı	IP 44	10	58,30
3122-322-0775-4h	Makine Prizi (düz) (75x75)	Vidalı	IP 44	10	58,30
3122-307-0700-4h	Duvar Prizi	Vidalı	IP 44	5	94,40
3022-301-0701-4h	Düz Fiş	Hızlı Bağlantı	IP 44	10	50,60
3022-304-0701-4h	Uzatma Prizi	Hızlı Bağlantı	IP 44	10	69,80
3022-321-0770-4h	Makine Prizi (düz) (70x70)	Hızlı Bağlantı	IP 44	10	66,60
3022-322-0775-4h	Makine Prizi (düz) (75x75)	Hızlı Bağlantı	IP 44	10	66,60
3022-307-0700-4h	Duvar Prizi	Hızlı Bağlantı	IP 44	5	102,10

4 x 16A 110 - 130 V. AC		CEE NORM TRİFAZE FİŞ ve PRİZ SERİSİ (IP67) (3P+E / 4h)			ERAC CE TSE
3123-301-0700-4h	Düz Fiş	Vidalı	IP 67	10	65,70
3123-304-0700-4h	Uzatma Prizi	Vidalı	IP 67	10	93,30
3123-322-0775-4h	Makine Prizi (düz) (75x75)	Vidalı	IP 67	10	86,90
3123-307-0700-4h	Duvar Prizi	Vidalı	IP 67	5	138,20
3023-301-0700-4h	Düz Fiş	Hızlı Bağlantı	IP 67	10	72,10
3023-304-0700-4h	Uzatma Prizi	Hızlı Bağlantı	IP 67	10	102,30
3023-322-0775-4h	Makine Prizi (düz) (75x75)	Hızlı Bağlantı	IP 67	10	96,00
3023-307-0700-4h	Duvar Prizi	Hızlı Bağlantı	IP 67	5	145,40

4 x 32A 110 - 130 V. AC		CEE NORM TRİFAZE FİŞ ve PRİZ SERİSİ (IP44) (3P+E / 4h)			ERAC CE TSE
3126-301-0701-4h	Düz Fiş	Vidalı	IP 44	10	62,50
3126-304-0701-4h	Uzatma Prizi	Vidalı	IP 44	10	83,60
3126-321-0770-4h	Makine Prizi (düz) (70x70)	Vidalı	IP 44	10	78,00
3126-322-0775-4h	Makine Prizi (düz) (75x75)	Vidalı	IP 44	10	78,00
3126-307-0700-4h	Duvar Prizi	Vidalı	IP 44	5	118,00
3026-301-0700-4h	Düz Fiş	Hızlı Bağlantı	IP 44	10	71,00
3026-304-0700-4h	Uzatma Prizi	Hızlı Bağlantı	IP 44	10	95,20
3026-321-0770-4h	Makine Prizi (düz) (70x70)	Hızlı Bağlantı	IP 44	10	88,30
3026-322-0775-4h	Makine Prizi (düz) (75x75)	Hızlı Bağlantı	IP 44	10	88,30
3026-307-0700-4h	Duvar Prizi	Hızlı Bağlantı	IP 44	5	127,00

4 x 32A 110 - 130 V. AC		CEE NORM TRİFAZE FİŞ ve PRİZ SERİSİ (IP67) (3P+E / 4h)			ERAC CE TSE
3127-301-0700-4h	Düz Fiş	Vidalı	IP 67	5	85,60
3127-304-0700-4h	Uzatma Prizi	Vidalı	IP 67	5	105,80
3127-322-0775-4h	Makine Prizi (düz) (75x75)	Vidalı	IP 67	10	100,60
3127-307-0700-4h	Duvar Prizi	Vidalı	IP 67	5	134,70
3027-301-0700-4h	Düz Fiş	Hızlı Bağlantı	IP 67	5	94,00
3027-304-0700-4h	Uzatma Prizi	Hızlı Bağlantı	IP 67	5	116,00
3027-322-0775-4h	Makine Prizi (düz) (75x75)	Hızlı Bağlantı	IP 67	10	111,00
3027-307-0700-4h	Duvar Prizi	Hızlı Bağlantı	IP 67	5	141,50

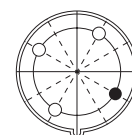

110-130 VAC
4h
50 - 60 Hz

Referans	Ürün Tanımı	Bağlantı Şekli	Koruma Sınıfı	Ambalaj	t / Adet
				Kutu / Koli	

3 x 16A 380 - 415 V. AC		CEE NORM TRİFAZE FİŞ ve PRİZ SERİSİ (IP44) (2P+E / 9h)			EAC CE TSE	
3120-301-1601-9h	Düz Fiş	Vidalı	IP 44	20	36,60	
3120-304-1601-9h	Uzatma Prizi	Vidalı	IP 44	20	48,10	
3120-321-1670-9h	Makine Prizi (düz) (70x70)	Vidalı	IP 44	10	50,40	
3120-322-1675-9h	Makine Prizi (düz) (75x75)	Vidalı	IP 44	10	50,40	
3120-307-1600-9h	Duvar Prizi	Vidalı	IP 44	10	86,90	
3020-301-1601-9h	Düz Fiş	Hızlı Bağlantı	IP 44	20	41,30	
3020-304-1601-9h	Uzatma Prizi	Hızlı Bağlantı	IP 44	20	56,80	
3020-321-1670-9h	Makine Prizi (düz) (70x70)	Hızlı Bağlantı	IP 44	10	56,70	
3020-322-1675-9h	Makine Prizi (düz) (75x75)	Hızlı Bağlantı	IP 44	10	56,70	
3020-307-1600-9h	Duvar Prizi	Hızlı Bağlantı	IP 44	10	100,60	

3 x 16A 380 - 415 V. AC		CEE NORM TRİFAZE FİŞ ve PRİZ SERİSİ (IP67) (2P+E / 9h)			EAC CE TSE	
3121-301-1600-9h	Düz Fiş	Vidalı	IP 67	10	53,60	
3121-304-1600-9h	Uzatma Prizi	Vidalı	IP 67	10	71,30	
3121-322-1675-9h	Makine Prizi (düz) (75x75)	Vidalı	IP 67	10	69,00	
3121-307-1600-9h	Duvar Prizi	Vidalı	IP 67	5	127,70	
3021-301-1600-9h	Düz Fiş	Hızlı Bağlantı	IP 67	10	61,30	
3021-304-1600-9h	Uzatma Prizi	Hızlı Bağlantı	IP 67	10	85,30	
3021-322-1675-9h	Makine Prizi (düz) (75x75)	Hızlı Bağlantı	IP 67	10	83,00	
3021-307-1600-9h	Duvar Prizi	Hızlı Bağlantı	IP 67	5	136,10	

3 x 32A 380 - 415 V. AC		CEE NORM TRİFAZE FİŞ ve PRİZ SERİSİ (IP44) (2P+E / 9h)			EAC CE TSE	
3124-301-1601-9h	Düz Fiş	Vidalı	IP 44	10	58,20	
3124-304-1601-9h	Uzatma Prizi	Vidalı	IP 44	10	72,00	
3124-321-1670-9h	Makine Prizi (düz) (70x70)	Vidalı	IP 44	10	69,00	
3124-322-1675-9h	Makine Prizi (düz) (75x75)	Vidalı	IP 44	10	69,00	
3124-307-1600-9h	Duvar Prizi	Vidalı	IP 44	5	107,90	
3024-301-1601-9h	Düz Fiş	Hızlı Bağlantı	IP 44	10	65,70	
3024-304-1601-9h	Uzatma Prizi	Hızlı Bağlantı	IP 44	10	80,50	
3024-321-1670-9h	Makine Prizi (düz) (70x70)	Hızlı Bağlantı	IP 44	10	75,60	
3024-322-1675-9h	Makine Prizi (düz) (75x75)	Hızlı Bağlantı	IP 44	10	75,60	
3024-307-1600-9h	Duvar Prizi	Hızlı Bağlantı	IP 44	5	114,80	

3 x 32A 380 - 415 V. AC		CEE NORM TRİFAZE FİŞ ve PRİZ SERİSİ (IP67) (2P+E / 9h)			EAC CE TSE	
3125-301-1600-9h	Düz Fiş	Vidalı	IP 67	5	76,70	
3125-304-1600-9h	Uzatma Prizi	Vidalı	IP 67	5	97,30	
3125-322-1675-9h	Makine Prizi (düz) (75x75)	Vidalı	IP 67	10	88,30	
3125-307-1600-9h	Duvar Prizi	Vidalı	IP 67	5	124,60	
3025-301-1600-9h	Düz Fiş	Hızlı Bağlantı	IP 67	5	86,10	
3025-304-1600-9h	Uzatma Prizi	Hızlı Bağlantı	IP 67	5	106,90	
3025-322-1675-9h	Makine Prizi (düz) (75x75)	Hızlı Bağlantı	IP 67	10	99,60	
3025-307-1600-9h	Duvar Prizi	Hızlı Bağlantı	IP 67	5	137,40	

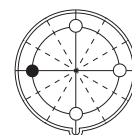

380-415 VAC
9h
50 - 60 Hz

Referans	Ürün Tanımı	Bağlantı Şekli	Koruma Sınıfı	Ambalaj	t / Adet
				Kutu / Koli	

4 x 16A		CEE NORM TRİFAZE FİŞ ve PRİZ SERİSİ			ERC CE TSE	
200 - 250 V. AC		(IP44) (3P+E / 9h)				
3122-301-0901-9h	Düz Fiş	Vidalı	IP 44	10	45,10	
3122-304-0901-9h	Uzatma Prizi	Vidalı	IP 44	10	61,30	
3122-321-0970-9h	Makine Prizi (düz) (70x70)	Vidalı	IP 44	10	59,90	
3122-322-0975-9h	Makine Prizi (düz) (75x75)	Vidalı	IP 44	10	59,90	
3122-307-0900-9h	Duvar Prizi	Vidalı	IP 44	5	94,40	
3022-301-0901-9h	Düz Fiş	Hızlı Bağlantı	IP 44	10	50,60	
3022-304-0901-9h	Uzatma Prizi	Hızlı Bağlantı	IP 44	10	69,80	
3022-321-0970-9h	Makine Prizi (düz) (70x70)	Hızlı Bağlantı	IP 44	10	66,60	
3022-322-0975-9h	Makine Prizi (düz) (75x75)	Hızlı Bağlantı	IP 44	10	66,60	
3022-307-0900-9h	Duvar Prizi	Hızlı Bağlantı	IP 44	5	102,10	

4 x 16A		CEE NORM TRİFAZE FİŞ ve PRİZ SERİSİ			ERC CE TSE	
200 - 250 V. AC		(IP67) (3P+E / 9h)				
3123-301-0900-9h	Düz Fiş	Vidalı	IP 67	10	62,60	
3123-304-0900-9h	Uzatma Prizi	Vidalı	IP 67	10	90,70	
3123-322-0975-9h	Makine Prizi (düz) (75x75)	Vidalı	IP 67	10	84,60	
3123-307-0900-9h	Duvar Prizi	Vidalı	IP 67	5	138,20	
3023-301-0900-9h	Düz Fiş	Hızlı Bağlantı	IP 67	10	72,10	
3023-304-0900-9h	Uzatma Prizi	Hızlı Bağlantı	IP 67	10	102,30	
3023-322-0975-9h	Makine Prizi (düz) (75x75)	Hızlı Bağlantı	IP 67	10	96,00	
3023-307-0900-9h	Duvar Prizi	Hızlı Bağlantı	IP 67	5	145,40	

4 x 32A		CEE NORM TRİFAZE FİŞ ve PRİZ SERİSİ			ERC CE TSE	
200 - 250 V. AC		(IP44) (3P+E / 9h)				
3126-301-0901-9h	Düz Fiş	Vidalı	IP 44	10	62,50	
3126-304-0901-9h	Uzatma Prizi	Vidalı	IP 44	10	83,60	
3126-321-0970-9h	Makine Prizi (düz) (70x70)	Vidalı	IP 44	10	78,30	
3126-322-0975-9h	Makine Prizi (düz) (75x75)	Vidalı	IP 44	10	78,30	
3126-307-0900-9h	Duvar Prizi	Vidalı	IP 44	5	118,00	
3026-301-0901-9h	Düz Fiş	Hızlı Bağlantı	IP 44	10	71,00	
3026-304-0901-9h	Uzatma Prizi	Hızlı Bağlantı	IP 44	10	95,20	
3026-321-0970-9h	Makine Prizi (düz) (70x70)	Hızlı Bağlantı	IP 44	10	88,30	
3026-322-0975-9h	Makine Prizi (düz) (75x75)	Hızlı Bağlantı	IP 44	10	88,30	
3026-307-0900-9h	Duvar Prizi	Hızlı Bağlantı	IP 44	5	127,00	

4 x 32A		CEE NORM TRİFAZE FİŞ ve PRİZ SERİSİ			ERC CE TSE	
200 - 250 V. AC		(IP67) (3P+E / 9h)				
3127-301-0900-9h	Düz Fiş	Vidalı	IP 67	5	84,20	
3127-304-0900-9h	Uzatma Prizi	Vidalı	IP 67	5	105,00	
3127-322-0975-9h	Makine Prizi (düz) (75x75)	Vidalı	IP 67	10	100,60	
3127-307-0900-9h	Duvar Prizi	Vidalı	IP 67	5	134,70	
3027-301-0900-9h	Düz Fiş	Hızlı Bağlantı	IP 67	5	94,00	
3027-304-0900-9h	Uzatma Prizi	Hızlı Bağlantı	IP 67	5	116,00	
3027-322-0975-9h	Makine Prizi (düz) (75x75)	Hızlı Bağlantı	IP 67	10	111,00	
3027-307-0900-9h	Duvar Prizi	Hızlı Bağlantı	IP 67	5	141,50	

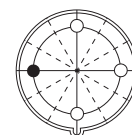

200-250 VAC
9h
50 - 60 Hz

Referans	Ürün Tanımı	Bağlantı Şekli	Koruma Sınıfı	Ambalaj	t / Adet
				Kutu / Koli	

4 x 16A

380 - 440 V. AC

CEE NORM TRİFAZE FİŞ ve PRİZ SERİSİ (IP44) (3P+E / 3h)

ERC CE TSE

3122-301-1601-3h	Düz Fiş	Vidalı	IP 44	10	45,10
3122-304-1601-3h	Uzatma Prizi	Vidalı	IP 44	10	61,30
3122-321-1670-3h	Makine Prizi (düz) (70x70)	Vidalı	IP 44	10	59,90
3122-322-1675-3h	Makine Prizi (düz) (75x75)	Vidalı	IP 44	10	59,90
3122-307-1600-3h	Duvar Prizi	Vidalı	IP 44	5	94,40
3022-301-1601-3h	Düz Fiş	Hızlı Bağlantı	IP 44	10	50,60
3022-304-1601-3h	Uzatma Prizi	Hızlı Bağlantı	IP 44	10	69,80
3022-321-1670-3h	Makine Prizi (düz) (70x70)	Hızlı Bağlantı	IP 44	10	66,60
3022-322-1675-3h	Makine Prizi (düz) (75x75)	Hızlı Bağlantı	IP 44	10	66,60
3022-307-1600-3h	Duvar Prizi	Hızlı Bağlantı	IP 44	5	102,10

4 x 16A

380 - 440 V. AC

CEE NORM TRİFAZE FİŞ ve PRİZ SERİSİ (IP67) (3P+E / 3h)

ERC CE TSE

3123-301-1600-3h	Düz Fiş	Vidalı	IP 67	10	62,60
3123-304-1600-3h	Uzatma Prizi	Vidalı	IP 67	10	90,70
3123-322-1675-3h	Makine Prizi (düz) (75x75)	Vidalı	IP 67	10	84,60
3123-307-1600-3h	Duvar Prizi	Vidalı	IP 67	5	138,20
3023-301-1600-3h	Düz Fiş	Hızlı Bağlantı	IP 67	10	72,10
3023-304-1600-3h	Uzatma Prizi	Hızlı Bağlantı	IP 67	10	102,30
3023-322-1675-3h	Makine Prizi (düz) (75x75)	Hızlı Bağlantı	IP 67	10	96,00
3023-307-1600-3h	Duvar Prizi	Hızlı Bağlantı	IP 67	5	145,40

4 x 32A

380 - 440 V. AC

CEE NORM TRİFAZE FİŞ ve PRİZ SERİSİ (IP44) (3P+E / 3h)

ERC CE TSE

3126-301-1601-3h	Düz Fiş	Vidalı	IP 44	10	62,50
3126-304-1601-3h	Uzatma Prizi	Vidalı	IP 44	10	83,60
3126-321-1670-3h	Makine Prizi (düz) (70x70)	Vidalı	IP 44	10	78,30
3126-322-1675-3h	Makine Prizi (düz) (75x75)	Vidalı	IP 44	10	78,30
3126-307-1600-3h	Duvar Prizi	Vidalı	IP 44	5	118,00
3026-301-1601-3h	Düz Fiş	Hızlı Bağlantı	IP 44	10	71,00
3026-304-1601-3h	Uzatma Prizi	Hızlı Bağlantı	IP 44	10	95,20
3026-321-1670-3h	Makine Prizi (düz) (70x70)	Hızlı Bağlantı	IP 44	10	88,30
3026-322-1675-3h	Makine Prizi (düz) (75x75)	Hızlı Bağlantı	IP 44	10	88,30
3026-307-1600-3h	Duvar Prizi	Hızlı Bağlantı	IP 44	5	127,00

4 x 32A

380 - 440 V. AC

CEE NORM TRİFAZE FİŞ ve PRİZ SERİSİ (IP67) (3P+E / 3h)

ERC CE TSE

3127-301-1600-3h	Düz Fiş	Vidalı	IP 67	5	84,20
3127-304-1600-3h	Uzatma Prizi	Vidalı	IP 67	5	105,00
3127-322-1675-3h	Makine Prizi (düz) (75x75)	Vidalı	IP 67	10	100,60
3127-307-1600-3h	Duvar Prizi	Vidalı	IP 67	5	134,70
3027-301-1600-3h	Düz Fiş	Hızlı Bağlantı	IP 67	5	94,00
3027-304-1600-3h	Uzatma Prizi	Hızlı Bağlantı	IP 67	5	116,00
3027-322-1675-3h	Makine Prizi (düz) (75x75)	Hızlı Bağlantı	IP 67	10	111,00
3027-307-1600-3h	Duvar Prizi	Hızlı Bağlantı	IP 67	5	141,50

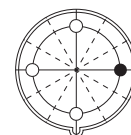

380-440 VAC
3h
50 - 60 Hz

Referans	Ürün Tanımı	Bağlantı Şekli	Koruma Sınıfı	Ambalaj	t / Adet
				Kutu / Koli	

4 x 16A 600 - 690 V. AC		CEE NORM TRİFAZE FİŞ ve PRİZ SERİSİ (IP44) (3P+E / 5h)		EAC CE TSE	
3122-301-0301-5h	Düz Fiş	Vidalı	IP 44	10	45,10
3122-304-0301-5h	Uzatma Prizi	Vidalı	IP 44	10	61,30
3122-321-0370-5h	Makine Prizi (düz) (70x70)	Vidalı	IP 44	10	59,90
3122-322-0375-5h	Makine Prizi (düz) (75x75)	Vidalı	IP 44	10	59,90
3122-307-0300-5h	Duvar Prizi	Vidalı	IP 44	5	94,40
3022-301-0301-5h	Düz Fiş	Hızlı Bağlantı	IP 44	10	50,60
3022-304-0301-5h	Uzatma Prizi	Hızlı Bağlantı	IP 44	10	69,80
3022-321-0370-5h	Makine Prizi (düz) (70x70)	Hızlı Bağlantı	IP 44	10	66,60
3022-322-0375-5h	Makine Prizi (düz) (75x75)	Hızlı Bağlantı	IP 44	10	66,60
3022-307-0300-5h	Duvar Prizi	Hızlı Bağlantı	IP 44	5	102,10

4 x 16A 600 - 690 V. AC		CEE NORM TRİFAZE FİŞ ve PRİZ SERİSİ (IP67) (3P+E / 5h)		EAC CE TSE	
3123-301-0300-5h	Düz Fiş	Vidalı	IP 67	10	62,60
3123-304-0300-5h	Uzatma Prizi	Vidalı	IP 67	10	90,70
3123-322-0375-5h	Makine Prizi (düz) (75x75)	Vidalı	IP 67	10	84,60
3123-307-0300-5h	Duvar Prizi	Vidalı	IP 67	5	138,20
3023-301-0300-5h	Düz Fiş	Hızlı Bağlantı	IP 67	10	72,10
3023-304-0300-5h	Uzatma Prizi	Hızlı Bağlantı	IP 67	10	102,30
3023-322-0375-5h	Makine Prizi (düz) (75x75)	Hızlı Bağlantı	IP 67	10	96,00
3023-307-0300-5h	Duvar Prizi	Hızlı Bağlantı	IP 67	5	145,40

4 x 32A 600 - 690 V. AC		CEE NORM TRİFAZE FİŞ ve PRİZ SERİSİ (IP44) (3P+E / 5h)		EAC CE TSE	
3126-301-0301-5h	Düz Fiş	Vidalı	IP 44	10	62,50
3126-304-0301-5h	Uzatma Prizi	Vidalı	IP 44	10	83,60
3126-321-0370-5h	Makine Prizi (düz) (70x70)	Vidalı	IP 44	10	78,30
3126-322-0375-5h	Makine Prizi (düz) (75x75)	Vidalı	IP 44	10	78,30
3126-307-0300-5h	Duvar Prizi	Vidalı	IP 44	5	118,00
3026-301-0300-5h	Düz Fiş	Hızlı Bağlantı	IP 44	10	71,00
3026-304-0300-5h	Uzatma Prizi	Hızlı Bağlantı	IP 44	10	95,20
3026-321-0370-5h	Makine Prizi (düz) (70x70)	Hızlı Bağlantı	IP 44	10	88,30
3026-322-0375-5h	Makine Prizi (düz) (75x75)	Hızlı Bağlantı	IP 44	10	88,30
3026-307-0300-5h	Duvar Prizi	Hızlı Bağlantı	IP 44	5	127,00

4 x 32A 600 - 690 V. AC		CEE NORM TRİFAZE FİŞ ve PRİZ SERİSİ (IP67) (3P+E / 5h)		EAC CE TSE	
3127-301-0300-5h	Düz Fiş	Vidalı	IP 67	5	84,20
3127-304-0300-5h	Uzatma Prizi	Vidalı	IP 67	5	105,00
3127-322-0375-5h	Makine Prizi (düz) (75x75)	Vidalı	IP 67	10	100,60
3127-307-0300-5h	Duvar Prizi	Vidalı	IP 67	5	134,70
3027-301-0300-5h	Düz Fiş	Hızlı Bağlantı	IP 67	5	94,00
3027-304-0300-5h	Uzatma Prizi	Hızlı Bağlantı	IP 67	5	116,00
3027-322-0375-5h	Makine Prizi (düz) (75x75)	Hızlı Bağlantı	IP 67	10	111,00
3027-307-0300-5h	Duvar Prizi	Hızlı Bağlantı	IP 67	5	141,50

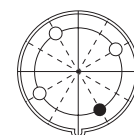

600-690 VAC
5h
50 - 60 Hz



Referans	Ürün Tanımı	Bağlantı Şekli	Koruma Sınıfı	Ambalaj	t / Adet
				Kutu / Koli	

4 x 16A CEE NORM TRİFAZE FİŞ ve PRİZ SERİSİ
480 - 500 V. AC (IP44) (3P+E / 7h) EAC CE TSE

3122-301-0301-7h	Düz Fiş	Vidalı	IP 44	10	45,10
3122-304-0301-7h	Uzatma Prizi	Vidalı	IP 44	10	61,30
3122-321-0370-7h	Makine Prizi (düz) (70x70)	Vidalı	IP 44	10	59,90
3122-322-0375-7h	Makine Prizi (düz) (75x75)	Vidalı	IP 44	10	59,90
3122-307-0300-7h	Duvar Prizi	Vidalı	IP 44	5	94,40
3022-301-0301-7h	Düz Fiş	Hızlı Bağlantı	IP 44	10	50,60
3022-304-0301-7h	Uzatma Prizi	Hızlı Bağlantı	IP 44	10	69,80
3022-321-0370-7h	Makine Prizi (düz) (70x70)	Hızlı Bağlantı	IP 44	10	66,60
3022-322-0375-7h	Makine Prizi (düz) (75x75)	Hızlı Bağlantı	IP 44	10	66,60
3022-307-0300-7h	Duvar Prizi	Hızlı Bağlantı	IP 44	5	102,10

4 x 16A CEE NORM TRİFAZE FİŞ ve PRİZ SERİSİ
480 - 500 V. AC (IP67) (3P+E / 7h) EAC CE TSE

3123-301-0300-7h	Düz Fiş	Vidalı	IP 67	10	62,60
3123-304-0300-7h	Uzatma Prizi	Vidalı	IP 67	10	90,70
3123-322-0375-7h	Makine Prizi (düz) (75x75)	Vidalı	IP 67	10	84,60
3123-307-0300-7h	Duvar Prizi	Vidalı	IP 67	5	138,20
3023-301-0300-7h	Düz Fiş	Hızlı Bağlantı	IP 67	10	72,10
3023-304-0300-7h	Uzatma Prizi	Hızlı Bağlantı	IP 67	10	102,30
3023-322-0375-7h	Makine Prizi (düz) (75x75)	Hızlı Bağlantı	IP 67	10	96,00
3023-307-0300-7h	Duvar Prizi	Hızlı Bağlantı	IP 67	5	145,40

4 x 32A CEE NORM TRİFAZE FİŞ ve PRİZ SERİSİ
480 - 500 V. AC (IP44) (3P+E / 7h) EAC CE TSE

3126-301-0301-7h	Düz Fiş	Vidalı	IP 44	10	62,50
3126-304-0301-7h	Uzatma Prizi	Vidalı	IP 44	10	83,60
3126-321-0370-7h	Makine Prizi (düz) (70x70)	Vidalı	IP 44	10	78,30
3126-322-0375-7h	Makine Prizi (düz) (75x75)	Vidalı	IP 44	10	78,30
3126-307-0300-7h	Duvar Prizi	Vidalı	IP 44	5	118,00
3026-301-0301-7h	Düz Fiş	Hızlı Bağlantı	IP 44	10	71,00
3026-304-0301-7h	Uzatma Prizi	Hızlı Bağlantı	IP 44	10	95,20
3026-321-0370-7h	Makine Prizi (düz) (70x70)	Hızlı Bağlantı	IP 44	10	88,30
3026-322-0375-7h	Makine Prizi (düz) (75x75)	Hızlı Bağlantı	IP 44	10	88,30
3026-307-0300-7h	Duvar Prizi	Hızlı Bağlantı	IP 44	5	127,00

4 x 32A CEE NORM TRİFAZE FİŞ ve PRİZ SERİSİ
480 - 500 V. AC (IP67) (3P+E / 7h) EAC CE TSE

3127-301-0300-7h	Düz Fiş	Vidalı	IP 67	5	84,20
3127-304-0300-7h	Uzatma Prizi	Vidalı	IP 67	5	105,00
3127-322-0375-7h	Makine Prizi (düz) (75x75)	Vidalı	IP 67	10	100,60
3127-307-0300-7h	Duvar Prizi	Vidalı	IP 67	5	134,70
3027-301-0300-7h	Düz Fiş	Hızlı Bağlantı	IP 67	5	94,00
3027-304-0300-7h	Uzatma Prizi	Hızlı Bağlantı	IP 67	5	116,00
3027-322-0375-7h	Makine Prizi (düz) (75x75)	Hızlı Bağlantı	IP 67	10	111,00
3027-307-0300-7h	Duvar Prizi	Hızlı Bağlantı	IP 67	5	141,50

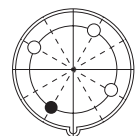

480-500 VAC
7h
50 - 60 Hz

Referans	Ürün Tanımı	Bağlantı Şekli	Koruma Sınıfı	Ambalaj	t / Adet
				Kutu / Koli	

4 x 16A

100 - 300 Hz / 50 V AC

CEE NORM TRİFAZE FİŞ ve PRİZ SERİSİ (IP44) (3P+E / 10h)



3122-301-1101-10h	Düz Fiş	Vidalı	IP 44	10	45,10
3122-304-1101-10h	Uzatma Prizi	Vidalı	IP 44	10	61,30
3122-321-1170-10h	Makine Prizi (düz) (70x70)	Vidalı	IP 44	10	59,90
3122-322-1175-10h	Makine Prizi (düz) (75x75)	Vidalı	IP 44	10	59,90
3122-307-1100-10h	Duvar Prizi	Vidalı	IP 44	5	94,40
3022-301-1101-10h	Düz Fiş	Hızlı Bağlantı	IP 44	10	50,60
3022-304-1101-10h	Uzatma Prizi	Hızlı Bağlantı	IP 44	10	69,80
3022-321-1170-10h	Makine Prizi (düz) (70x70)	Hızlı Bağlantı	IP 44	10	66,60
3022-322-1175-10h	Makine Prizi (düz) (75x75)	Hızlı Bağlantı	IP 44	10	66,60
3022-307-1100-10h	Duvar Prizi	Hızlı Bağlantı	IP 44	5	102,10

4 x 16A

100 - 300 Hz / 50 V AC

CEE NORM TRİFAZE FİŞ ve PRİZ SERİSİ (IP67) (3P+E / 10h)



3123-301-1100-10h	Düz Fiş	Vidalı	IP 67	10	62,60
3123-304-1100-10h	Uzatma Prizi	Vidalı	IP 67	10	90,70
3123-322-1175-10h	Makine Prizi (düz) (75x75)	Vidalı	IP 67	10	84,60
3123-307-1100-10h	Duvar Prizi	Vidalı	IP 67	5	138,20
3023-301-1100-10h	Düz Fiş	Hızlı Bağlantı	IP 67	10	72,10
3023-304-1100-10h	Uzatma Prizi	Hızlı Bağlantı	IP 67	10	102,30
3023-322-1175-10h	Makine Prizi (düz) (75x75)	Hızlı Bağlantı	IP 67	10	96,00
3023-307-1100-10h	Duvar Prizi	Hızlı Bağlantı	IP 67	5	145,40

4 x 32A

100 - 300 Hz / 50 V AC

CEE NORM TRİFAZE FİŞ ve PRİZ SERİSİ (IP44) (3P+E / 10h)



3126-301-1101-10h	Düz Fiş	Vidalı	IP 44	10	62,50
3126-304-1101-10h	Uzatma Prizi	Vidalı	IP 44	10	83,60
3126-321-1170-10h	Makine Prizi (düz) (70x70)	Vidalı	IP 44	10	78,30
3126-322-1175-10h	Makine Prizi (düz) (75x75)	Vidalı	IP 44	10	78,30
3126-307-1100-10h	Duvar Prizi	Vidalı	IP 44	5	118,00
3026-301-1101-10h	Düz Fiş	Hızlı Bağlantı	IP 44	10	71,00
3026-304-1101-10h	Uzatma Prizi	Hızlı Bağlantı	IP 44	10	95,20
3026-321-1170-10h	Makine Prizi (düz) (70x70)	Hızlı Bağlantı	IP 44	10	88,30
3026-322-1175-10h	Makine Prizi (düz) (75x75)	Hızlı Bağlantı	IP 44	10	88,30
3026-307-1100-10h	Duvar Prizi	Hızlı Bağlantı	IP 44	5	127,00

4 x 32A

100 - 300 Hz / 50 V AC

CEE NORM TRİFAZE FİŞ ve PRİZ SERİSİ (IP67) (3P+E / 10h)



3127-301-1100-10h	Düz Fiş	Vidalı	IP 67	5	84,20
3127-304-1100-10h	Uzatma Prizi	Vidalı	IP 67	5	105,00
3127-322-1175-10h	Makine Prizi (düz) (75x75)	Vidalı	IP 67	10	100,60
3127-307-1100-10h	Duvar Prizi	Vidalı	IP 67	5	134,70
3027-301-1100-10h	Düz Fiş	Hızlı Bağlantı	IP 67	5	94,00
3027-304-1100-10h	Uzatma Prizi	Hızlı Bağlantı	IP 67	5	116,00
3027-322-1175-10h	Makine Prizi (düz) (75x75)	Hızlı Bağlantı	IP 67	10	111,00
3027-307-1100-10h	Duvar Prizi	Hızlı Bağlantı	IP 67	5	141,50

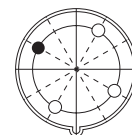

100-300 Hz
10h

ALÇAK GERİLİM FİŞ - PRİZ GRUBU



24V~

50/60 Hz

24V~

50/60 Hz
12h

24/42V~

100/200 Hz
4h

24/42V~

300 Hz
2h

24/42V~

400 Hz
3h

24/42V~

401/500 Hz
11h

24/42V=

DC
10h





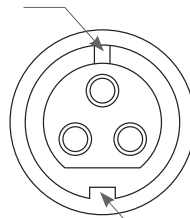

Anma Gerilimi V	Frekans Hz	Saat Pozisyonu		Renk EN 60309
		2P	3P	
20-25	50/60	Küçük Sabitleyicisiz	Küçük Sabitleyicisiz	Mor
40-50	50/60	12	12	Beyaz
20-25 and 40-50	100-200	4	4	Yeşil
	300	2	2	
	400	3	3	
	>400-500	11	11	
	DC	10	-	Beyaz

Priz önden görünüm







Küçük Sabitleyici



Ana Sabitleyici

Referans	Anma Gerilim V Frekans Hz	Ürün Tanımı	Renk	Bağlantı Şekli	Koruma Sınıfı	Ambalaj	
						Kutu / Koli	τ / Adet
2 x 16A		CEE NORM ALÇAK GERİLİM FİŞ ve PRİZ SERİSİ (IP44) (2P)				PG CE S E	
3118-301-1800	24V 50/60Hz	Düz Fiş	Mor	Vidalı	IP 44	10	68,40
3118-304-1800		Uzatma Prizi		Vidalı	IP 44	10	78,20
3118-321-1800		Makine Prizi (düz) (70x70)		Vidalı	IP 44	10	70,70
3118-325-1800		Makine Prizi (düz) (55x55) yekpare		Vidalı	IP 44	5	70,70
3118-307-1800		Duvar Prizi		Vidalı	IP 44	10	111,40
3118-319-1800		Makine Fişi (düz) (70x70)		Vidalı	IP 44	10	74,50
3118-318-1800		Makine Fişi (eğik)		Vidalı	IP 44	10	74,50
3118-312-1800		Duvar Fişi		Vidalı	IP 44	10	111,40
3119-301-1800	24V 50/60Hz	Düz Fiş	Mor	Vidalı	IP 67	10	97,50
3119-304-1800		Uzatma Prizi		Vidalı	IP 67	10	112,10
3119-322-1800		Makine Prizi(düz) (83x90)		Vidalı	IP 67	5	100,40
3119-307-1800		Duvar Prizi (83x90)		Vidalı	IP 67	10	178,10
							
3118-301-1800	3118-304-1800	3118-321-1800	3118-312-1800	3119-301-1800	3119-304-1800	3119-307-1800	

3 x 16A		CEE NORM ALÇAK GERİLİM FİŞ ve PRİZ SERİSİ (IP44) (2P+E)				PG CE S E	
3120-301-1800	24V 50/60Hz	Düz Fiş	Mor	Vidalı	IP 44	10	81,30
3120-304-1800		Uzatma Prizi		Vidalı	IP 44	10	94,20
3120-321-1800		Makine Prizi (düz) (70x70)		Vidalı	IP 44	10	87,90
3120-325-1800		Makine Prizi (düz) (55x55) yekpare		Vidalı	IP 44	5	87,90
3120-307-1800		Duvar Prizi		Vidalı	IP 44	10	123,50
3120-319-1800		Makine Fişi (düz) (70x70)		Vidalı	IP 44	10	82,90
3120-318-1800		Makine Fişi (eğik)		Vidalı	IP 44	10	82,90
3120-312-1800		Duvar Fişi		Vidalı	IP 44	10	123,50
3121-301-1800	24V 50/60Hz	Düz Fiş	Mor	Vidalı	IP 67	10	114,10
3121-304-1800		Uzatma Prizi		Vidalı	IP 67	10	133,50
3121-322-1800		Makine Prizi(düz) (83x90)		Vidalı	IP 67	5	120,20
3121-307-1800		Duvar Prizi (83x90)		Vidalı	IP 67	10	198,50

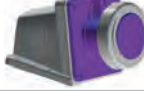
2 x 32A		CEE NORM ALÇAK GERİLİM FİŞ ve PRİZ SERİSİ (IP44) (2P)				PG CE S E	
3112-301-1800	24V 50/60Hz	Düz Fiş	Mor	Vidalı	IP 44	10	81,30
3112-304-1800		Uzatma Prizi		Vidalı	IP 44	10	94,20
3112-321-1800		Makine Prizi (düz) (70x70)		Vidalı	IP 44	10	82,60
3112-325-1800		Makine Prizi (düz) (55x55) yekpare		Vidalı	IP 44	5	82,60
3112-307-1800		Duvar Prizi		Vidalı	IP 44	10	134,50
3112-319-1800		Makine Fişi (düz) (70x70)		Vidalı	IP 44	10	89,00
3112-318-1800		Makine Fişi (eğik)		Vidalı	IP 44	10	89,00
3112-312-1800		Duvar Fişi		Vidalı	IP 44	10	134,50
3113-301-1800	24V 50/60Hz	Düz Fiş	Mor	Vidalı	IP 67	10	110,60
3113-304-1800		Uzatma Prizi		Vidalı	IP 67	10	130,80
3113-322-1800		Makine Prizi(düz) (83x90)		Vidalı	IP 67	5	112,50
3113-307-1800		Duvar Prizi (83x90)		Vidalı	IP 67	10	215,30
							
3112-301-1800	3112-304-1800	3112-321-1800	3112-312-1800	3113-301-1800	3113-304-1800	3113-307-1800	

3 x 32A		CEE NORM ALÇAK GERİLİM FİŞ ve PRİZ SERİSİ (IP44) (2P+E)				PG CE S E	
3124-301-1800	24V 50/60Hz	Düz Fiş	Mor	Vidalı	IP 44	10	97,90
3124-304-1800		Uzatma Prizi		Vidalı	IP 44	10	108,10
3124-321-1800		Makine Prizi (düz) (70x70)		Vidalı	IP 44	10	104,00
3124-325-1800		Makine Prizi (düz) (55x55) yekpare		Vidalı	IP 44	5	104,00
3124-307-1800		Duvar Prizi		Vidalı	IP 44	10	149,00
3124-319-1800		Makine Fişi (düz) (70x70)		Vidalı	IP 44	10	99,90
3124-318-1800		Makine Fişi (eğik)		Vidalı	IP 44	10	99,90
3124-312-1800		Duvar Fişi		Vidalı	IP 44	10	149,00
3125-301-1800	24V 50/60Hz	Düz Fiş	Mor	Vidalı	IP 67	10	131,60
3125-304-1800		Uzatma Prizi		Vidalı	IP 67	10	155,90
3125-322-1800		Makine Prizi(düz) (83x90)		Vidalı	IP 67	5	139,70
3125-307-1800		Duvar Prizi (83x90)		Vidalı	IP 67	10	238,80

Referans	Anma Gerilim V Frekans Hz	Ürün Tanımı	Renk	Bağlantı Şekli	Koruma Sınıfı	Ambalaj Kutu / Koli	₺ / Adet
2 x 16A	CEE NORM ALÇAK GERİLİM FİŞ ve PRİZ SERİSİ (IP44) (2P / 2h-3h-4h-10h-11h-12h)						
3118-301-1100-2h	24/42V 300Hz 2h	Düz Fiş	Yeşil	Vidalı	IP 44	10	75,30
3118-304-1100-2h		Uzatma Prizi		Vidalı	IP 44	10	86,00
3118-321-1100-2h		Makine Prizi (düz) (70x70)		Vidalı	IP 44	10	77,80
3118-325-1100-2h		Makine Prizi (düz) (55x55) yekpare		Vidalı	IP 44	5	77,80
3118-307-1100-2h		Duvar Prizi		Vidalı	IP 44	10	122,60
3118-319-1100-2h		Makine Fişi (düz) (70x70)		Vidalı	IP 44	10	81,90
3118-318-1100-2h		Makine Fişi (eğik)		Vidalı	IP 44	10	81,90
3118-312-1100-2h		Duvar Fişi		Vidalı	IP 44	10	122,60
3118-301-1100-3h	24/42V 400Hz 3h	Düz Fiş	Yeşil	Vidalı	IP 44	10	75,30
3118-304-1100-3h		Uzatma Prizi		Vidalı	IP 44	10	86,00
3118-321-1100-3h		Makine Prizi (düz) (70x70)		Vidalı	IP 44	10	77,80
3118-325-1100-3h		Makine Prizi (düz) (55x55) yekpare		Vidalı	IP 44	5	77,80
3118-307-1100-3h		Duvar Prizi		Vidalı	IP 44	10	122,60
3118-319-1100-3h		Makine Fişi (düz) (70x70)		Vidalı	IP 44	10	81,90
3118-318-1100-3h		Makine Fişi (eğik)		Vidalı	IP 44	10	81,90
3118-312-1100-3h		Duvar Fişi		Vidalı	IP 44	10	122,60
3118-301-1100-4h	24/42V 100/200Hz 4h	Düz Fiş	Yeşil	Vidalı	IP 44	10	75,30
3118-304-1100-4h		Uzatma Prizi		Vidalı	IP 44	10	86,00
3118-321-1100-4h		Makine Prizi (düz) (70x70)		Vidalı	IP 44	10	77,80
3118-325-1100-4h		Makine Prizi (düz) (55x55) yekpare		Vidalı	IP 44	5	77,80
3118-307-1100-4h		Duvar Prizi		Vidalı	IP 44	10	122,60
3118-319-1100-4h		Makine Fişi (düz) (70x70)		Vidalı	IP 44	10	81,90
3118-318-1100-4h		Makine Fişi (eğik)		Vidalı	IP 44	10	81,90
3118-312-1100-4h		Duvar Fişi		Vidalı	IP 44	10	122,60
3118-301-0400-10h	24/42V DC 10h	Düz Fiş	Beyaz	Vidalı	IP 44	10	75,30
3118-304-0400-10h		Uzatma Prizi		Vidalı	IP 44	10	86,00
3118-321-0400-10h		Makine Prizi (düz) (70x70)		Vidalı	IP 44	10	77,80
3118-325-0400-10h		Makine Prizi (düz) (55x55) yekpare		Vidalı	IP 44	5	77,80
3118-307-0400-10h		Duvar Prizi		Vidalı	IP 44	10	122,60
3118-319-0400-10h		Makine Fişi (düz) (70x70)		Vidalı	IP 44	10	81,90
3118-318-0400-10h		Makine Fişi (eğik)		Vidalı	IP 44	10	81,90
3118-312-0400-10h		Duvar Fişi		Vidalı	IP 44	10	122,60
3118-301-1100-11h	24/42V 401/500Hz 11h	Düz Fiş	Yeşil	Vidalı	IP 44	10	75,30
3118-304-1100-11h		Uzatma Prizi		Vidalı	IP 44	10	86,00
3118-321-1100-11h		Makine Prizi (düz) (70x70)		Vidalı	IP 44	10	77,80
3118-325-1100-11h		Makine Prizi (düz) (55x55) yekpare		Vidalı	IP 44	5	77,80
3118-307-1100-11h		Duvar Prizi		Vidalı	IP 44	10	122,60
3118-319-1100-11h		Makine Fişi (düz) (70x70)		Vidalı	IP 44	10	81,90
3118-318-1100-11h		Makine Fişi (eğik)		Vidalı	IP 44	10	81,90
3118-312-1100-11h		Duvar Fişi		Vidalı	IP 44	10	122,60
3118-301-0400-12h	42V 50/60Hz 12h	Düz Fiş	Beyaz	Vidalı	IP 44	10	75,30
3118-304-0400-12h		Uzatma Prizi		Vidalı	IP 44	10	86,00
3118-321-0400-12h		Makine Prizi (düz) (70x70)		Vidalı	IP 44	10	77,80
3118-325-0400-12h		Makine Prizi (düz) (55x55) yekpare		Vidalı	IP 44	5	77,80
3118-307-0400-12h		Duvar Prizi		Vidalı	IP 44	10	122,60
3118-319-0400-12h		Makine Fişi (düz) (70x70)		Vidalı	IP 44	10	81,90
3118-318-0400-12h		Makine Fişi (eğik)		Vidalı	IP 44	10	81,90
3118-312-0400-12h		Duvar Fişi		Vidalı	IP 44	10	122,60

Referans	Anma Gerilim V Frekans Hz	Ürün Tanımı	Renk	Bağlantı Şekli	Koruma Sınıfı	Ambalaj	t / Adet
						Kutu / Koli	

2 x 16A	CEE NORM ALÇAK GERİLİM FİŞ ve PRİZ SERİSİ (IP67) (2P / 2h-3h-4h-10h-11h-12h)						
----------------	---	---	--	--	--	--	--

3119-301-1100-2h	24/42V 300Hz 2h	Düz Fiş	Yeşil	Vidalı	IP 67	10	106,90
3119-304-1100-2h		Uzatma Prizi		Vidalı	IP 67	10	123,30
3119-322-1100-2h		Makine Prizi(düz) (83x90)		Vidalı	IP 67	5	110,40
3119-307-1100-2h		Duvar Prizi (83x90)		Vidalı	IP 67	10	195,90
3119-301-1100-3h	24/42V 400Hz 3h	Düz Fiş	Yeşil	Vidalı	IP 67	10	106,90
3119-304-1100-3h		Uzatma Prizi		Vidalı	IP 67	10	123,30
3119-322-1100-3h		Makine Prizi(düz) (83x90)		Vidalı	IP 67	5	110,40
3119-307-1100-3h		Duvar Prizi (83x90)		Vidalı	IP 67	10	195,90
3119-301-1100-4h	24/42V 100/200Hz 4h	Düz Fiş	Yeşil	Vidalı	IP 67	10	106,90
3119-304-1100-4h		Uzatma Prizi		Vidalı	IP 67	10	123,30
3119-322-1100-4h		Makine Prizi(düz) (83x90)		Vidalı	IP 67	5	110,40
3119-307-1100-4h		Duvar Prizi (83x90)		Vidalı	IP 67	10	195,90
3119-301-0400-10h	24/42V DC 10h	Düz Fiş	Beyaz	Vidalı	IP 67	10	106,90
3119-304-0400-10h		Uzatma Prizi		Vidalı	IP 67	10	123,30
3119-322-0400-10h		Makine Prizi(düz) (83x90)		Vidalı	IP 67	5	110,40
3119-307-0400-10h		Duvar Prizi (83x90)		Vidalı	IP 67	10	195,90
3119-301-1100-11h	24/42V 401/500Hz 11h	Düz Fiş	Yeşil	Vidalı	IP 67	10	106,90
3119-304-1100-11h		Uzatma Prizi		Vidalı	IP 67	10	123,30
3119-322-1100-11h		Makine Prizi(düz) (83x90)		Vidalı	IP 67	5	110,40
3119-307-1100-11h		Duvar Prizi (83x90)		Vidalı	IP 67	10	195,90
3119-301-1100-12h	42V 50/60Hz 12h	Düz Fiş	Beyaz	Vidalı	IP 67	10	106,90
3119-304-1100-12h		Uzatma Prizi		Vidalı	IP 67	10	123,30
3119-322-1100-12h		Makine Prizi(düz) (83x90)		Vidalı	IP 67	5	110,40
3119-307-1100-12h		Duvar Prizi (83x90)		Vidalı	IP 67	10	195,90



Referans	Anma Gerilim V Frekans Hz	Ürün Tanımı	Renk	Bağlantı Şekli	Koruma Sınıfı	Ambalaj	t / Adet
						Kutu / Koli	

3 x 16A	CEE NORM ALÇAK GERİLİM FİŞ ve PRİZ SERİSİ (IP44) (2P+E / 2h-3h-4h-11h)				PG CE LSF		
---------	---	--	--	--	-----------	--	--

3120-301-1100-2h	24/42V 300Hz 2h	Düz Fiş	Yeşil	Vidalı	IP 44	10	89,40
3120-304-1100-2h		Uzatma Prizi		Vidalı	IP 44	10	103,70
3120-321-1100-2h		Makine Prizi (düz) (70x70)		Vidalı	IP 44	10	96,70
3120-325-1100-2h		Makine Prizi (düz) (55x55) yekpare		Vidalı	IP 44	5	96,70
3120-307-1100-2h		Duvar Prizi		Vidalı	IP 44	10	135,90
3120-319-1100-2h		Makine Fişi (düz) (70x70)		Vidalı	IP 44	10	91,10
3120-318-1100-2h		Makine Fişi (eğik)		Vidalı	IP 44	10	91,10
3120-312-1100-2h		Duvar Fişi		Vidalı	IP 44	10	135,90

3120-301-1100-3h	24/42V 400Hz 3h	Düz Fiş	Yeşil	Vidalı	IP 44	10	89,40
3120-304-1100-3h		Uzatma Prizi		Vidalı	IP 44	10	103,70
3120-321-1100-3h		Makine Prizi (düz) (70x70)		Vidalı	IP 44	10	96,70
3120-325-1100-3h		Makine Prizi (düz) (55x55) yekpare		Vidalı	IP 44	5	96,70
3120-307-1100-3h		Duvar Prizi		Vidalı	IP 44	10	135,90
3120-319-1100-3h		Makine Fişi (düz) (70x70)		Vidalı	IP 44	10	91,10
3120-318-1100-3h		Makine Fişi (eğik)		Vidalı	IP 44	10	91,10
3120-312-1100-3h		Duvar Fişi		Vidalı	IP 44	10	135,90

3120-301-1100-4h	24/42V 100/200Hz 4h	Düz Fiş	Yeşil	Vidalı	IP 44	10	89,40
3120-304-1100-4h		Uzatma Prizi		Vidalı	IP 44	10	103,70
3120-321-1100-4h		Makine Prizi (düz) (70x70)		Vidalı	IP 44	10	96,70
3120-325-1100-4h		Makine Prizi (düz) (55x55) yekpare		Vidalı	IP 44	5	96,70
3120-307-1100-4h		Duvar Prizi		Vidalı	IP 44	10	135,90
3120-319-1100-4h		Makine Fişi (düz) (70x70)		Vidalı	IP 44	10	91,10
3120-318-1100-4h		Makine Fişi (eğik)		Vidalı	IP 44	10	91,10
3120-312-1100-4h		Duvar Fişi		Vidalı	IP 44	10	135,90

3120-301-1100-11h	24/42V 401/500Hz 11h	Düz Fiş	Yeşil	Vidalı	IP 44	10	89,40
3120-304-1100-11h		Uzatma Prizi		Vidalı	IP 44	10	103,70
3120-321-1100-11h		Makine Prizi (düz) (70x70)		Vidalı	IP 44	10	96,70
3120-325-1100-11h		Makine Prizi (düz) (55x55) yekpare		Vidalı	IP 44	5	96,70
3120-307-1100-11h		Duvar Prizi		Vidalı	IP 44	10	135,90
3120-319-1100-11h		Makine Fişi (düz) (70x70)		Vidalı	IP 44	10	91,10
3120-318-1100-11h		Makine Fişi (eğik)		Vidalı	IP 44	10	91,10
3120-312-1100-11h		Duvar Fişi		Vidalı	IP 44	10	135,90

3120-301-0400-12h	42V 50/60Hz 12h	Düz Fiş	Beyaz	Vidalı	IP 44	10	89,40
3120-304-0400-12h		Uzatma Prizi		Vidalı	IP 44	10	103,70
3120-321-0400-12h		Makine Prizi (düz) (70x70)		Vidalı	IP 44	10	96,70
3120-325-0400-12h		Makine Prizi (düz) (55x55) yekpare		Vidalı	IP 44	5	96,70
3120-307-0400-12h		Duvar Prizi		Vidalı	IP 44	10	135,90
3120-319-0400-12h		Makine Fişi (düz) (70x70)		Vidalı	IP 44	10	91,10
3120-318-0400-12h		Makine Fişi (eğik)		Vidalı	IP 44	10	91,10
3120-312-0400-12h		Duvar Fişi		Vidalı	IP 44	10	135,90

						
3120-301-1100-11h	3120-325-1100-11h	3120-312-1100-4h	3120-319-1100-2h	3120-307-1100-2h	3120-301-0400-12h	3120-304-0400-12h

Referans	Anma Gerilim V Frekans Hz	Ürün Tanımı	Renk	Bağlantı Şekli	Koruma Sınıfı	Ambalaj	t / Adet
						Kutu / Koli	

3 x 16A	CEE NORM ALÇAK GERİLİM FİŞ ve PRİZ SERİSİ (IP67) (2P+E / 2h-3h-4h-11h-12h)						
---------	---	--	--	--	--	---	--

3121-301-1100-2h	24/42V 300Hz 2h	Düz Fiş	Yeşil	Vidalı	IP 67	10	125,60
3121-304-1100-2h		Uzatma Prizi		Vidalı	IP 67	10	146,90
3121-322-1100-2h		Makine Prizi(düz) (83x90)		Vidalı	IP 67	5	132,20
3121-307-1100-2h		Duvar Prizi (83x90)		Vidalı	IP 67	10	218,30
3121-301-1100-3h	24/42V 400Hz 3h	Düz Fiş	Yeşil	Vidalı	IP 67	10	125,60
3121-304-1100-3h		Uzatma Prizi		Vidalı	IP 67	10	146,90
3121-322-1100-3h		Makine Prizi(düz) (83x90)		Vidalı	IP 67	5	132,20
3121-307-1100-3h		Duvar Prizi (83x90)		Vidalı	IP 67	10	218,30
3121-301-1100-4h	24/42V 100/200Hz 4h	Düz Fiş	Yeşil	Vidalı	IP 67	10	125,60
3121-304-1100-4h		Uzatma Prizi		Vidalı	IP 67	10	146,90
3121-322-1100-4h		Makine Prizi(düz) (83x90)		Vidalı	IP 67	5	132,20
3121-307-1100-4h		Duvar Prizi (83x90)		Vidalı	IP 67	10	218,30
3121-301-1100-11h	24/42V 401/500Hz 11h	Düz Fiş	Yeşil	Vidalı	IP 67	10	125,60
3121-304-1100-11h		Uzatma Prizi		Vidalı	IP 67	10	146,90
3121-322-1100-11h		Makine Prizi(düz) (83x90)		Vidalı	IP 67	5	132,20
3121-307-1100-11h		Duvar Prizi (83x90)		Vidalı	IP 67	10	218,30
3121-301-0400-12h	42V 50/60Hz 12h	Düz Fiş	Beyaz	Vidalı	IP 67	10	125,60
3121-304-0400-12h		Uzatma Prizi		Vidalı	IP 67	10	146,90
3121-322-0400-12h		Makine Prizi(düz) (83x90)		Vidalı	IP 67	5	132,20
3121-307-0400-12h		Duvar Prizi (83x90)		Vidalı	IP 67	10	218,30

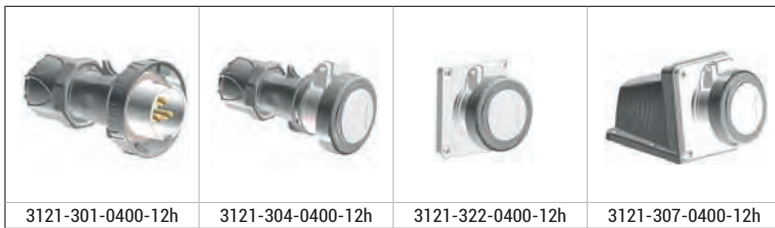

Referans	Anma Gerilim V Frekans Hz	Ürün Tanımı	Renk	Bağlantı Şekli	Koruma Sınıfı	Ambalaj Kutu / Koli	₺ / Adet
2 x 32A	CEE NORM ALÇAK GERİLİM FİŞ ve PRİZ SERİSİ (IP44) (2P / 2h-3h-4h-10h-11h-12h)						
3112-301-1100-2h	24/42V 300Hz 2h	Düz Fiş	Yeşil	Vidalı	IP 44	10	89,40
3112-304-1100-2h		Uzatma Prizi		Vidalı	IP 44	10	103,70
3112-321-1100-2h		Makine Prizi (düz) (70x70)		Vidalı	IP 44	10	90,90
3112-325-1100-2h		Makine Prizi (düz) (55x55) yekpare		Vidalı	IP 44	5	90,90
3112-307-1100-2h		Duvar Prizi		Vidalı	IP 44	10	148,00
3112-319-1100-2h		Makine Fişi (düz) (70x70)		Vidalı	IP 44	10	97,90
3112-318-1100-2h		Makine Fişi (eğik)		Vidalı	IP 44	10	97,90
3112-312-1100-2h		Duvar Fişi		Vidalı	IP 44	10	148,00
3112-301-1100-3h	24/42V 400Hz 3h	Düz Fiş	Yeşil	Vidalı	IP 44	10	89,40
3112-304-1100-3h		Uzatma Prizi		Vidalı	IP 44	10	103,70
3112-321-1100-3h		Makine Prizi (düz) (70x70)		Vidalı	IP 44	10	90,90
3112-325-1100-3h		Makine Prizi (düz) (55x55) yekpare		Vidalı	IP 44	5	90,90
3112-307-1100-3h		Duvar Prizi		Vidalı	IP 44	10	148,00
3112-319-1100-3h		Makine Fişi (düz) (70x70)		Vidalı	IP 44	10	97,90
3112-318-1100-3h		Makine Fişi (eğik)		Vidalı	IP 44	10	97,90
3112-312-1100-3h		Duvar Fişi		Vidalı	IP 44	10	148,00
3112-301-1100-4h	24/42V 100/200Hz 4h	Düz Fiş	Yeşil	Vidalı	IP 44	10	89,40
3112-304-1100-4h		Uzatma Prizi		Vidalı	IP 44	10	103,70
3112-321-1100-4h		Makine Prizi (düz) (70x70)		Vidalı	IP 44	10	90,90
3112-325-1100-4h		Makine Prizi (düz) (55x55) yekpare		Vidalı	IP 44	5	90,90
3112-307-1100-4h		Duvar Prizi		Vidalı	IP 44	10	148,00
3112-319-1100-4h		Makine Fişi (düz) (70x70)		Vidalı	IP 44	10	97,90
3112-318-1100-4h		Makine Fişi (eğik)		Vidalı	IP 44	10	97,90
3112-312-1100-4h		Duvar Fişi		Vidalı	IP 44	10	148,00
3112-301-0400-10h	24/42V DC 10h	Düz Fiş	Beyaz	Vidalı	IP 44	10	89,40
3112-304-0400-10h		Uzatma Prizi		Vidalı	IP 44	10	103,70
3112-321-0400-10h		Makine Prizi (düz) (70x70)		Vidalı	IP 44	10	90,90
3112-325-0400-10h		Makine Prizi (düz) (55x55) yekpare		Vidalı	IP 44	5	90,90
3112-307-0400-10h		Duvar Prizi		Vidalı	IP 44	10	148,00
3112-319-0400-10h		Makine Fişi (düz) (70x70)		Vidalı	IP 44	10	97,90
3112-318-0400-10h		Makine Fişi (eğik)		Vidalı	IP 44	10	97,90
3112-312-0400-10h		Duvar Fişi		Vidalı	IP 44	10	148,00
3112-301-1100-11h	24/42V 401/500Hz 11h	Düz Fiş	Yeşil	Vidalı	IP 44	10	89,40
3112-304-1100-11h		Uzatma Prizi		Vidalı	IP 44	10	103,70
3112-321-1100-11h		Makine Prizi (düz) (70x70)		Vidalı	IP 44	10	90,90
3112-325-1100-11h		Makine Prizi (düz) (55x55) yekpare		Vidalı	IP 44	5	90,90
3112-307-1100-11h		Duvar Prizi		Vidalı	IP 44	10	148,00
3112-319-1100-11h		Makine Fişi (düz) (70x70)		Vidalı	IP 44	10	97,90
3112-318-1100-11h		Makine Fişi (eğik)		Vidalı	IP 44	10	97,90
3112-312-1100-11h		Duvar Fişi		Vidalı	IP 44	10	148,00
3112-301-0400-12h	42V 50/60Hz 12h	Düz Fiş	Beyaz	Vidalı	IP 44	10	89,40
3112-304-0400-12h		Uzatma Prizi		Vidalı	IP 44	10	103,70
3112-321-0400-12h		Makine Prizi (düz) (70x70)		Vidalı	IP 44	10	90,90
3112-325-0400-12h		Makine Prizi (düz) (55x55) yekpare		Vidalı	IP 44	5	90,90
3112-307-0400-12h		Duvar Prizi		Vidalı	IP 44	10	148,00
3112-319-0400-12h		Makine Fişi (düz) (70x70)		Vidalı	IP 44	10	97,90
3112-318-0400-12h		Makine Fişi (eğik)		Vidalı	IP 44	10	97,90
3112-312-0400-12h		Duvar Fişi		Vidalı	IP 44	10	148,00

Referans	Anma Gerilim V Frekans Hz	Ürün Tanımı	Renk	Bağlantı Şekli	Koruma Sınıfı	Ambalaj	t / Adet
						Kutu / Koli	

2 x 32A	CEE NORM ALÇAK GERİLİM FİŞ ve PRİZ SERİSİ (IP67) (2P+E / 2h-3h-4h-10h-11h-12h)	
----------------	---	--

3113-301-1100-2h	24/42V 300Hz 2h	Düz Fiş	Yeşil	Vidalı	IP 67	10	121,60
3113-304-1100-2h		Uzatma Prizi		Vidalı	IP 67	10	143,90
3113-322-1100-2h		Makine Prizi(düz) (83x90)		Vidalı	IP 67	5	123,70
3113-307-1100-2h		Duvar Prizi (83x90)		Vidalı	IP 67	10	236,90
3113-301-1100-3h	24/42V 400Hz 3h	Düz Fiş	Yeşil	Vidalı	IP 67	10	121,60
3113-304-1100-3h		Uzatma Prizi		Vidalı	IP 67	10	143,90
3113-322-1100-3h		Makine Prizi(düz) (83x90)		Vidalı	IP 67	5	123,70
3113-307-1100-3h		Duvar Prizi (83x90)		Vidalı	IP 67	10	236,90
3113-301-1100-4h	24/42V 100/200Hz 4h	Düz Fiş	Yeşil	Vidalı	IP 67	10	121,60
3113-304-1100-4h		Uzatma Prizi		Vidalı	IP 67	10	143,90
3113-322-1100-4h		Makine Prizi(düz) (83x90)		Vidalı	IP 67	5	123,70
3113-307-1100-4h		Duvar Prizi (83x90)		Vidalı	IP 67	10	236,90
3113-301-0400-10h	24/42V DC 10h	Düz Fiş	Beyaz	Vidalı	IP 67	10	121,60
3113-304-0400-10h		Uzatma Prizi		Vidalı	IP 67	10	143,90
3113-322-0400-10h		Makine Prizi(düz) (83x90)		Vidalı	IP 67	5	123,70
3113-307-0400-10h		Duvar Prizi (83x90)		Vidalı	IP 67	10	236,90
3113-301-1100-11h	24/42V 401/500Hz 11h	Düz Fiş	Yeşil	Vidalı	IP 67	10	121,60
3113-304-1100-11h		Uzatma Prizi		Vidalı	IP 67	10	143,90
3113-322-1100-11h		Makine Prizi(düz) (83x90)		Vidalı	IP 67	5	123,70
3113-307-1100-11h		Duvar Prizi (83x90)		Vidalı	IP 67	10	236,90
3113-301-0400-12h	42V 50/60Hz 12h	Düz Fiş	Beyaz	Vidalı	IP 67	10	121,60
3113-304-0400-12h		Uzatma Prizi		Vidalı	IP 67	10	143,90
3113-322-0400-12h		Makine Prizi(düz) (83x90)		Vidalı	IP 67	5	123,70
3113-307-0400-12h		Duvar Prizi (83x90)		Vidalı	IP 67	10	236,90



Referans	Anma Gerilim V Frekans Hz	Ürün Tanımı	Renk	Bağlantı Şekli	Koruma Sınıfı	Ambalaj	t / Adet
						Kutu / Koli	

3 x 32A	CEE NORM ALÇAK GERİLİM FİŞ ve PRİZ SERİSİ (IP44) (2P+E / 2h-3h-4h-11h-12h)				PG CE LSF		
---------	---	--	--	--	-----------	--	--

3124-301-1100-2h	24/42V 300Hz 2h	Düz Fiş	Yeşil	Vidalı	IP 44	10	107,70
3124-304-1100-2h		Uzatma Prizi		Vidalı	IP 44	10	118,90
3124-321-1100-2h		Makine Prizi (düz) (70x70)		Vidalı	IP 44	10	114,30
3124-325-1100-2h		Makine Prizi (düz) (55x55) yekpare		Vidalı	IP 44	5	114,30
3124-307-1100-2h		Duvar Prizi		Vidalı	IP 44	10	163,90
3124-319-1100-2h		Makine Fişi (düz) (70x70)		Vidalı	IP 44	10	109,90
3124-318-1100-2h		Makine Fişi (eğik)		Vidalı	IP 44	10	109,90
3124-312-1100-2h		Duvar Fişi		Vidalı	IP 44	10	163,90

3124-301-1100-3h	24/42V 400Hz 3h	Düz Fiş	Yeşil	Vidalı	IP 44	10	107,70
3124-304-1100-3h		Uzatma Prizi		Vidalı	IP 44	10	118,90
3124-321-1100-3h		Makine Prizi (düz) (70x70)		Vidalı	IP 44	10	114,30
3124-325-1100-3h		Makine Prizi (düz) (55x55) yekpare		Vidalı	IP 44	5	114,30
3124-307-1100-3h		Duvar Prizi		Vidalı	IP 44	10	163,90
3124-319-1100-3h		Makine Fişi (düz) (70x70)		Vidalı	IP 44	10	109,90
3124-318-1100-3h		Makine Fişi (eğik)		Vidalı	IP 44	10	109,90
3124-312-1100-3h		Duvar Fişi		Vidalı	IP 44	10	163,90

3124-301-1100-4h	24/42V 100/200Hz 4h	Düz Fiş	Yeşil	Vidalı	IP 44	10	107,70
3124-304-1100-4h		Uzatma Prizi		Vidalı	IP 44	10	118,90
3124-321-1100-4h		Makine Prizi (düz) (70x70)		Vidalı	IP 44	10	114,30
3124-325-1100-4h		Makine Prizi (düz) (55x55) yekpare		Vidalı	IP 44	5	114,30
3124-307-1100-4h		Duvar Prizi		Vidalı	IP 44	10	163,90
3124-319-1100-4h		Makine Fişi (düz) (70x70)		Vidalı	IP 44	10	109,90
3124-318-1100-4h		Makine Fişi (eğik)		Vidalı	IP 44	10	109,90
3124-312-1100-4h		Duvar Fişi		Vidalı	IP 44	10	163,90

3124-301-1100-11h	24/42V 401/500Hz 11h	Düz Fiş	Yeşil	Vidalı	IP 44	10	107,70
3124-304-1100-11h		Uzatma Prizi		Vidalı	IP 44	10	118,90
3124-321-1100-11h		Makine Prizi (düz) (70x70)		Vidalı	IP 44	10	114,30
3124-325-1100-11h		Makine Prizi (düz) (55x55) yekpare		Vidalı	IP 44	5	114,30
3124-307-1100-11h		Duvar Prizi		Vidalı	IP 44	10	163,90
3124-319-1100-11h		Makine Fişi (düz) (70x70)		Vidalı	IP 44	10	109,90
3124-318-1100-11h		Makine Fişi (eğik)		Vidalı	IP 44	10	109,90
3124-312-1100-11h		Duvar Fişi		Vidalı	IP 44	10	163,90

3124-301-0400-12h	42V 50/60Hz 12h	Düz Fiş	Beyaz	Vidalı	IP 44	10	107,70
3124-304-0400-12h		Uzatma Prizi		Vidalı	IP 44	10	118,90
3124-321-0400-12h		Makine Prizi (düz) (70x70)		Vidalı	IP 44	10	114,30
3124-325-0400-12h		Makine Prizi (düz) (55x55) yekpare		Vidalı	IP 44	5	114,30
3124-307-0400-12h		Duvar Prizi		Vidalı	IP 44	10	163,90
3124-319-0400-12h		Makine Fişi (düz) (70x70)		Vidalı	IP 44	10	109,90
3124-318-0400-12h		Makine Fişi (eğik)		Vidalı	IP 44	10	109,90
3124-312-0400-12h		Duvar Fişi		Vidalı	IP 44	10	163,90

						
3124-301-1100-2h	3124-304-1100-2h	3124-325-1100-2h	3124-319-1100-3h	3124-301-0400-12h	3124-319-0400-12h	3124-307-0400-12h

Referans	Anma Gerilim V Frekans Hz	Ürün Tanımı	Renk	Bağlantı Şekli	Koruma Sınıfı	Ambalaj	t / Adet
						Kutu / Koli	

3 x 32A	CEE NORM ALÇAK GERİLİM FİŞ ve PRİZ SERİSİ (IP67) (2P+E / 2h-3h-4h-11h-12h)	
----------------	---	--

3125-301-1100-2h	24/42V 300Hz 2h	Düz Fiş	Yeşil	Vidalı	IP 67	10	144,90
3125-304-1100-2h		Uzatma Prizi		Vidalı	IP 67	10	171,60
3125-322-1100-2h		Makine Prizi(düz) (83x90)		Vidalı	IP 67	5	153,80
3125-307-1100-2h		Duvar Prizi (83x90)		Vidalı	IP 67	10	262,70
3125-301-1100-3h	24/42V 400Hz 3h	Düz Fiş	Yeşil	Vidalı	IP 67	10	144,90
3125-304-1100-3h		Uzatma Prizi		Vidalı	IP 67	10	171,60
3125-322-1100-3h		Makine Prizi(düz) (83x90)		Vidalı	IP 67	5	153,80
3125-307-1100-3h		Duvar Prizi (83x90)		Vidalı	IP 67	10	262,70
3125-301-1100-4h	24/42V 100/200Hz 4h	Düz Fiş	Yeşil	Vidalı	IP 67	10	144,90
3125-304-1100-4h		Uzatma Prizi		Vidalı	IP 67	10	171,60
3125-322-1100-4h		Makine Prizi(düz) (83x90)		Vidalı	IP 67	5	153,80
3125-307-1100-4h		Duvar Prizi (83x90)		Vidalı	IP 67	10	262,70
3125-301-1100-11h	24/42V 401/500Hz 11h	Düz Fiş	Yeşil	Vidalı	IP 67	10	144,90
3125-304-1100-11h		Uzatma Prizi		Vidalı	IP 67	10	171,60
3125-322-1100-11h		Makine Prizi(düz) (83x90)		Vidalı	IP 67	5	153,80
3125-307-1100-11h		Duvar Prizi (83x90)		Vidalı	IP 67	10	262,70
3125-301-0400-12h	42V 50/60Hz 12h	Düz Fiş	Beyaz	Vidalı	IP 67	10	144,90
3125-304-0400-12h		Uzatma Prizi		Vidalı	IP 67	10	171,60
3125-322-0400-12h		Makine Prizi(düz) (83x90)		Vidalı	IP 67	5	153,80
3125-307-0400-12h		Duvar Prizi (83x90)		Vidalı	IP 67	10	262,70

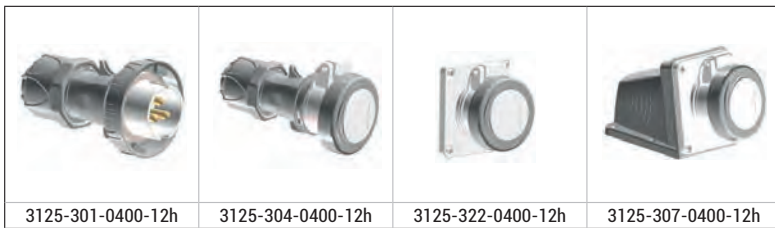

YÜKSEK AKIM FIŞ & PRİZLER



YÜKSEK AKIM FİŞ - PRİZ GRUPLARI 200A - 800A



El temasını engelleyen kontak kapak diskleri

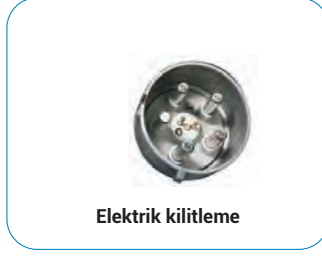

Elektrik kilitleme



Önden değiştirilebilen kontaklar



Mekanik kilitleme

Temel Karakteristikler:

- 160A - 200A - 250A - 315A - 400A - 500 A - 600A akım taşıma seviyesi
- 1000V AC, 50/60 Hz gerilim seviyesi
- 4 kontak (3P+E) ve 5 kontak (3P+N+E) seçenekleri
- 2 adet pilot kontak
- IP 67 koruma sınıfı
- IEC EN 60309-1 / VDE 0623, Part 1 standardına uyumlu gövde tasarımı
- IEC 60309-2 standardına uyumlu gerilim kodlama sistemi

- Gümüş kaplı kontaklar
- 250A ve 400A için önden değiştirilebilir kontak parçaları
- Yardımcı kollar yardımıyla kolay birleştirilip ayrılabilme olanağı
- Devre kesicili, elektrik kilitlemeli, mekanik kilitlemeli ve toprak kaçak

Temel Uygulama Alanları:

- Hareketli yükler
- Büyük saha dağıtım panolarının kullanıldığı inşaat alanları
- Delme işlemi yapılan sahalar ve konveyör bant uygulamalarının yer aldığı tesisler
- Tünel ve maden uygulamaları
- Ocaklar
- Yüksek hızlı trenler
- Limanlar ve konteyner depolama sahaları
- Konserler gibi büyük organizasyonlarda kullanılan seyir enerji kaynakları
- Eritme fırınlarının kullanıldığı tesisler
- Test ekipmanları

Seri	Gövde	Nominal Akım (A)	Anma Akımı (A)	Çalışma Sıcaklığı	Kablo Kesiti (mm ²)
D	Plastik	160	160	- 40 °C / +100 °C	35 - 150
C	Plastik	200	250	- 40 °C / +100 °C	35 - 150
C	Plastik	250	285	- 40 °C / +100 °C	35 - 150
B	Alüminyum	250	315	- 40 °C / +100 °C	70 - 240
B	Alüminyum	315	380	- 40 °C / +100 °C	70 - 240
B	Alüminyum	400	450	- 40 °C / +100 °C	70 - 240
A	Alüminyum	500	500	- 40 °C / +100 °C	70 - 240
A	Alüminyum	600	600	- 40 °C / +100 °C	70 - 240



200A Duvar Prizi
Elektrik Kilitlemeli
(Kontaktörlü)



250/400A Duvar Prizi
Elektrik Kilitlemeli
(Kontaktörlü)



200A Duvar Prizi
Elektrik Kilitlemeli
(TMS'li)



200A
Duvar Prizi
Mekanik Kilitlemeli



250/400A
Duvar Prizi
Mekanik Kilitlemeli

Referans	Ürün Tanımı	Serisi	Koruma Sınıfı	Ambalaj	EUR / Adet
				Kutu / Koli	

4 x 160A
380 - 415 V. AC

YÜKSEK AKIM FIŞ ve PRİZ SERİSİ
(3P+E+p)

PLASTİK
GÖVDE

53-25121	Fiş	D	IP 67	1	SİPARİŞTE
53-25126	Uzatma Prizi	D	IP 67	1	SİPARİŞTE
53-25166	Makine Prizi	D	IP 67	1	SİPARİŞTE
53-25186	Eğik Makine Prizi	D	IP 67	1	SİPARİŞTE
53-25146	Duvar Prizi	D	IP 67	1	SİPARİŞTE
53-25161	Makine Fişi	D	IP 67	1	SİPARİŞTE
53-25181	Eğik Makine Fişi	D	IP 67	1	SİPARİŞTE
53-25141	Duvar Fişi	D	IP 67	1	SİPARİŞTE

5 x 160A
380 - 415 V. AC

YÜKSEK AKIM FIŞ ve PRİZ SERİSİ
(3P+N+E+p)

PLASTİK
GÖVDE

53-25131	Fiş	D	IP 67	1	SİPARİŞTE
53-25136	Uzatma Prizi	D	IP 67	1	SİPARİŞTE
53-25176	Makine Prizi	D	IP 67	1	SİPARİŞTE
53-25196	Eğik Makine Prizi	D	IP 67	1	SİPARİŞTE
53-25156	Duvar Prizi	D	IP 67	1	SİPARİŞTE
53-25171	Makine Fişi	D	IP 67	1	SİPARİŞTE
53-25191	Eğik Makine Fişi	D	IP 67	1	SİPARİŞTE
53-25151	Duvar Fişi	D	IP 67	1	SİPARİŞTE



4 x 200A
380 - 415 V. AC

YÜKSEK AKIM FIŞ ve PRİZ SERİSİ
(3P+E+p)

PLASTİK
GÖVDE

53-11431	Fiş	C	IP 67	1	SİPARİŞTE
53-11641	Uzatma Prizi	C	IP 67	1	SİPARİŞTE
53-11761	Makine Prizi	C	IP 67	1	SİPARİŞTE
53-20609	Eğik Makine Prizi	C	IP 67	1	SİPARİŞTE
53-11671	Duvar Prizi	C	IP 67	1	SİPARİŞTE
53-11731	Makine Fişi	C	IP 67	1	SİPARİŞTE
53-20579	Eğik Makine Fişi	C	IP 67	1	SİPARİŞTE
53-11701	Duvar Fişi	C	IP 67	1	SİPARİŞTE

5 x 200A
380 - 415 V. AC

YÜKSEK AKIM FIŞ ve PRİZ SERİSİ
(3P+N+E+p)

PLASTİK
GÖVDE

53-11436	Fiş	C	IP 67	1	SİPARİŞTE
53-11646	Uzatma Prizi	C	IP 67	1	SİPARİŞTE
53-11766	Makine Prizi	C	IP 67	1	SİPARİŞTE
53-20614	Eğik Makine Prizi	C	IP 67	1	SİPARİŞTE
53-11676	Duvar Prizi	C	IP 67	1	SİPARİŞTE
53-11736	Makine Fişi	C	IP 67	1	SİPARİŞTE
53-20584	Eğik Makine Fişi	C	IP 67	1	SİPARİŞTE
53-11706	Duvar Fişi	C	IP 67	1	SİPARİŞTE

Referans	Ürün Tanımı	Serisi	Koruma Sınıfı	Ambalaj	EUR / Adet
				Kutu / Koli	

4 x 250A
380 - 415 V. AC

YÜKSEK AKIM FIŞ ve PRİZ SERİSİ
(3P+E+p)

PLASTİK GÖVDE

53-22081	Fiş	C	IP 67	1	SİPARİŞTE
53-22121	Uzatma Prizi	C	IP 67	1	SİPARİŞTE
53-22131	Makine Prizi	C	IP 67	1	SİPARİŞTE
53-22141	Eğik Makine Prizi	C	IP 67	1	SİPARİŞTE
53-22151	Duvar Prizi	C	IP 67	1	SİPARİŞTE
53-22091	Makine Fişi	C	IP 67	1	SİPARİŞTE
53-22101	Eğik Makine Fişi	C	IP 67	1	SİPARİŞTE
53-22111	Duvar Fişi	C	IP 67	1	SİPARİŞTE

5 x 250A
380 - 415 V. AC

YÜKSEK AKIM FIŞ ve PRİZ SERİSİ
(3P+N+E +p)

PLASTİK GÖVDE

53-22086	Fiş	C	IP 67	1	SİPARİŞTE
53-22126	Uzatma Prizi	C	IP 67	1	SİPARİŞTE
53-22136	Makine Prizi	C	IP 67	1	SİPARİŞTE
53-22146	Eğik Makine Prizi	C	IP 67	1	SİPARİŞTE
53-22156	Duvar Prizi	C	IP 67	1	SİPARİŞTE
53-22096	Makine Fişi	C	IP 67	1	SİPARİŞTE
53-22106	Eğik Makine Fişi	C	IP 67	1	SİPARİŞTE
53-22116	Duvar Fişi	C	IP 67	1	SİPARİŞTE

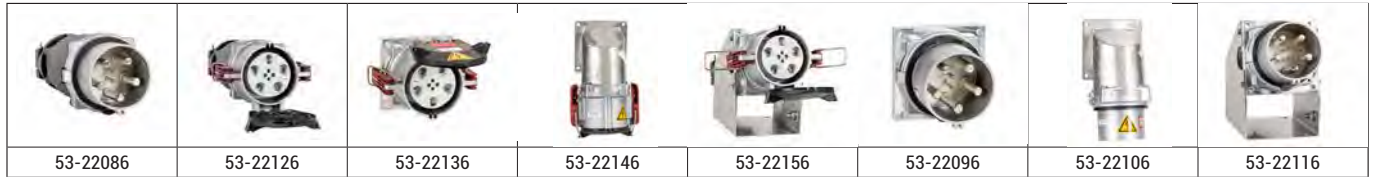

4 x 250A
380 - 415 V. AC

YÜKSEK AKIM FIŞ ve PRİZ SERİSİ
(3P+E +p)

ALÜMİNYUM GÖVDE

53-11441	Fiş	B	IP 67	1	SİPARİŞTE
53-11651	Uzatma Prizi	B	IP 67	1	SİPARİŞTE
53-11771	Makine Prizi	B	IP 67	1	SİPARİŞTE
53-20619	Eğik Makine Prizi	B	IP 67	1	SİPARİŞTE
53-11681	Duvar Prizi	B	IP 67	1	SİPARİŞTE
53-11741	Makine Fişi	B	IP 67	1	SİPARİŞTE
53-20589	Eğik Makine Fişi	B	IP 67	1	SİPARİŞTE
53-11711	Duvar Fişi	B	IP 67	1	SİPARİŞTE

5 x 250A
380 - 415 V. AC

YÜKSEK AKIM FIŞ ve PRİZ SERİSİ
(3P+N+E +p)

ALÜMİNYUM GÖVDE

53-11446	Fiş	B	IP 67	1	SİPARİŞTE
53-11656	Uzatma Prizi	B	IP 67	1	SİPARİŞTE
53-11776	Makine Prizi	B	IP 67	1	SİPARİŞTE
53-20624	Eğik Makine Prizi	B	IP 67	1	SİPARİŞTE
53-11686	Duvar Prizi	B	IP 67	1	SİPARİŞTE
53-11746	Makine Fişi	B	IP 67	1	SİPARİŞTE
53-20594	Eğik Makine Fişi	B	IP 67	1	SİPARİŞTE
53-11716	Duvar Fişi	B	IP 67	1	SİPARİŞTE

Referans	Ürün Tanımı	Serisi	Koruma Sınıfı	Ambalaj	EUR / Adet
				Kutu / Koli	

4 x 315A
380 - 415 V. AC

YÜKSEK AKIM FİŞ ve PRİZ SERİSİ
(3P+E+p)

ALÜMİNYUM
GÖVDE

53-22901	Fiş	B	IP 67	1	SİPARİŞTE
53-22891	Uzatma Prizi	B	IP 67	1	SİPARİŞTE
53-22871	Makine Prizi	B	IP 67	1	SİPARİŞTE
53-22881	Eğik Makine Prizi	B	IP 67	1	SİPARİŞTE
53-22861	Duvar Prizi	B	IP 67	1	SİPARİŞTE
53-22921	Makine Fişi	B	IP 67	1	SİPARİŞTE
53-22931	Eğik Makine Fişi	B	IP 67	1	SİPARİŞTE
53-22911	Duvar Fişi	B	IP 67	1	SİPARİŞTE

5 x 315A
380 - 415 V. AC

YÜKSEK AKIM FİŞ ve PRİZ SERİSİ
(3P+N+E +p)

ALÜMİNYUM
GÖVDE

53-22906	Fiş	B	IP 67	1	SİPARİŞTE
53-22896	Uzatma Prizi	B	IP 67	1	SİPARİŞTE
53-22876	Makine Prizi	B	IP 67	1	SİPARİŞTE
53-22886	Eğik Makine Prizi	B	IP 67	1	SİPARİŞTE
53-22866	Duvar Prizi	B	IP 67	1	SİPARİŞTE
53-22926	Makine Fişi	B	IP 67	1	SİPARİŞTE
53-22936	Eğik Makine Fişi	B	IP 67	1	SİPARİŞTE
53-22916	Duvar Fişi	B	IP 67	1	SİPARİŞTE

4 x 400A
380 - 415 V. AC

YÜKSEK AKIM FİŞ ve PRİZ SERİSİ
(3P+E +p)

ALÜMİNYUM
GÖVDE







53-11451	Fiş	B	IP 67	1	SİPARİŞTE
53-11661	Uzatma Prizi	B	IP 67	1	SİPARİŞTE
53-11781	Makine Prizi	B	IP 67	1	SİPARİŞTE
53-20629	Eğik Makine Prizi	B	IP 67	1	SİPARİŞTE
53-11691	Duvar Prizi	B	IP 67	1	SİPARİŞTE
53-11751	Makine Fişi	B	IP 67	1	SİPARİŞTE
53-20599	Eğik Makine Fişi	B	IP 67	1	SİPARİŞTE
53-11721	Duvar Fişi	B	IP 67	1	SİPARİŞTE

5 x 400A
380 - 415 V. AC

YÜKSEK AKIM FİŞ ve PRİZ SERİSİ
(3P+N+E +p)

ALÜMİNYUM
GÖVDE

53-11456	Fiş	B	IP 67	1	SİPARİŞTE
53-11666	Uzatma Prizi	B	IP 67	1	SİPARİŞTE
53-11786	Makine Prizi	B	IP 67	1	SİPARİŞTE
53-20634	Eğik Makine Prizi	B	IP 67	1	SİPARİŞTE
53-11696	Duvar Prizi	B	IP 67	1	SİPARİŞTE
53-11756	Makine Fişi	B	IP 67	1	SİPARİŞTE
53-20604	Eğik Makine Fişi	B	IP 67	1	SİPARİŞTE
53-11726	Duvar Fişi	B	IP 67	1	SİPARİŞTE

							
53-11456	53-11666	53-11786	53-20634	53-11696	53-11756	53-20604	53-11726

Referans	Ürün Tanımı	Serisi	Koruma Sınıfı	Ambalaj	EUR / Adet
				Kutu / Koli	

4 x 500A
380 - 415 V. AC

YÜKSEK AKIM FİŞ ve PRİZ SERİSİ
(3P+E+p)

PLASTİK
GÖVDE

53-25201	Fiş	A	IP 67	1	SİPARİŞTE
53-25206	Uzatma Prizi	A	IP 67	1	SİPARİŞTE
53-25246	Makine Prizi	A	IP 67	1	SİPARİŞTE
53-25266	Eğik Makine Prizi	A	IP 67	1	SİPARİŞTE
53-25226	Duvar Prizi	A	IP 67	1	SİPARİŞTE
53-25241	Makine Fişi	A	IP 67	1	SİPARİŞTE
53-25261	Eğik Makine Fişi	A	IP 67	1	SİPARİŞTE
53-25221	Duvar Fişi	A	IP 67	1	SİPARİŞTE

5 x 500A
380 - 415 V. AC

YÜKSEK AKIM FİŞ ve PRİZ SERİSİ
(3P+N+E +p)

PLASTİK
GÖVDE

53-25211	Fiş	A	IP 67	1	SİPARİŞTE
53-25216	Uzatma Prizi	A	IP 67	1	SİPARİŞTE
53-25256	Makine Prizi	A	IP 67	1	SİPARİŞTE
53-25276	Eğik Makine Prizi	A	IP 67	1	SİPARİŞTE
53-25236	Duvar Prizi	A	IP 67	1	SİPARİŞTE
53-25251	Makine Fişi	A	IP 67	1	SİPARİŞTE
53-25271	Eğik Makine Fişi	A	IP 67	1	SİPARİŞTE
53-25231	Duvar Fişi	A	IP 67	1	SİPARİŞTE

4 x 600A
380 - 415 V. AC

YÜKSEK AKIM FİŞ ve PRİZ SERİSİ
(3P+E +p)

PLASTİK
GÖVDE

53-25281	Fiş	A	IP 67	1	SİPARİŞTE
53-25286	Uzatma Prizi	A	IP 67	1	SİPARİŞTE
53-25326	Makine Prizi	A	IP 67	1	SİPARİŞTE
53-25346	Eğik Makine Prizi	A	IP 67	1	SİPARİŞTE
53-25306	Duvar Prizi	A	IP 67	1	SİPARİŞTE
53-25321	Makine Fişi	A	IP 67	1	SİPARİŞTE
53-25341	Eğik Makine Fişi	A	IP 67	1	SİPARİŞTE
53-25301	Duvar Fişi	A	IP 67	1	SİPARİŞTE

5 x 600A
380 - 415 V. AC

YÜKSEK AKIM FİŞ ve PRİZ SERİSİ
(3P+N+E +p)

PLASTİK
GÖVDE

53-25291	Fiş	A	IP 67	1	SİPARİŞTE
53-25296	Uzatma Prizi	A	IP 67	1	SİPARİŞTE
53-25336	Makine Prizi	A	IP 67	1	SİPARİŞTE
53-25356	Eğik Makine Prizi	A	IP 67	1	SİPARİŞTE
53-25316	Duvar Prizi	A	IP 67	1	SİPARİŞTE
53-25331	Makine Fişi	A	IP 67	1	SİPARİŞTE
53-25351	Eğik Makine Fişi	A	IP 67	1	SİPARİŞTE
53-25311	Duvar Fişi	A </td <td>IP 67</td> <td>1</td> <td>SİPARİŞTE</td>	IP 67	1	SİPARİŞTE



Referans	Ürün Tanımı	Koruma Sınıfı	Ambalaj	EUR / Adet
			Kutu / Koli	

4 x 200A / 4 x 250A
380 - 415 V. AC

YÜKSEK AKIM FİŞ ve PRİZ SERİSİ
(3P+E)

51-3PS2P30E01	Fiş (Dekontaktör)	IP 66	1	SİPARİŞTE
51-3PS2C30E01	Uzatma Prizi (Dekontaktör)	IP 66	1	SİPARİŞTE
51-3PS2D30E01	Makine Prizi (Dekontaktör)	IP 66	1	SİPARİŞTE
51-3PS2A30E01	Makine Fişi (Dekontaktör)	IP 66	1	SİPARİŞTE
51-3PS2W	Duvar Gövde		1	SİPARİŞTE

4 x 200A / 4 x 250A
380 - 415 V. AC

YÜKSEK AKIM FİŞ ve PRİZ SERİSİ
(3P+E+2p)

51-3PS2P30E01P	Fiş (Pilot Kontaklı) (Dekontaktör)	IP 66	1	SİPARİŞTE
51-3PS2C30E01P	Uzatma Prizi (Pilot Kontaklı) (Dekontaktör)	IP 66	1	SİPARİŞTE
51-3PS2D30E01P	Makine Prizi (Pilot Kontaklı) (Dekontaktör)	IP 66	1	SİPARİŞTE
51-3PS2A30E01P	Makine Fişi (Pilot Kontaklı) (Dekontaktör)	IP 66	1	SİPARİŞTE
51-3PS2W	Duvar Gövde		1	SİPARİŞTE

5 x 200A / 5 x 250A
380 - 415 V. AC

YÜKSEK AKIM FİŞ ve PRİZ SERİSİ
(3P+N+E)

51-3PS2P3NE01	Fiş (Dekontaktör)	IP 66	1	SİPARİŞTE
51-3PS2C3NE01	Uzatma Prizi (Dekontaktör)	IP 66	1	SİPARİŞTE
51-3PS2D3NE01	Makine Prizi (Dekontaktör)	IP 66	1	SİPARİŞTE
51-3PS2A3NE01	Makine Fişi (Dekontaktör)	IP 66	1	SİPARİŞTE
51-3PS2W	Duvar Gövde		1	SİPARİŞTE

5 x 200A / 5 x 250A
380 - 415 V. AC

YÜKSEK AKIM FİŞ ve PRİZ SERİSİ
(3P+N+E+2p)

51-3PS2P3NE01P	Fiş (Pilot Kontaklı) (Dekontaktör)	IP 66	1	SİPARİŞTE
51-3PS2C3NE01P	Uzatma Prizi (Pilot Kontaklı) (Dekontaktör)	IP 66	1	SİPARİŞTE
51-3PS2D3NE01P	Makine Prizi (Pilot Kontaklı) (Dekontaktör)	IP 66	1	SİPARİŞTE
51-3PS2A3NE01P	Makine Fişi (Pilot Kontaklı) (Dekontaktör)	IP 66	1	SİPARİŞTE
51-3PS2W	Duvar Gövde		1	SİPARİŞTE



Fiş



Uzatma Prizi



Makine Prizi



Makine Fişi



Duvar Gövde

TEK KUTUPLU FİŞ & PRİZLER



TEK KUTUPLU FİŞ - PRİZLER 500A - 800A

Temel Uygulama Alanları:

- Ses - ışık sistemleri
- Tema parkları
- Spor etkinlikleri
- İnşaat şantiyeleri
- Tersaneler
- Marinalar
- Televizyon yayın tesisleri, stüdyolar
- Fuarları kompleksleri
- Jeneratör uygulamaları

Temel Karakteristikler:

Tek kutup fiş - prizler özellikle eğlence, inşaat ve enerji sektörlerinde kullanılan konnektörlerdir. Genellikle çok fazlı güç dağıtım sistemlerinde güvenli bağlantı sağlarlar. Nem, darbe ve şok dayanımı yüksek bu konnektörler, makine fişi, makine prizi, fiş ve uzatma prizi şeklinde 500A (vidalı bağlantı) ve 800A (sıkmalı bağlantı - crimp) versiyonları ile üç fazlı motorlar, jeneratörler, aydınlatma dağıtım panoları ve geçici enerji kaynakları gibi tüm yüksek akım uygulamalarında kullanılmaktadır.

Tek kutuplu (single pole) fiş - prizler:

- 3 faz sistemlere göre L1, L2, L3, nötr ve toprak olarak endüstriyel standartlar doğrultusunda renk kodlarına uygun olarak imal edilmiştir. Dengeli yük dağılımını sağlamak ve indüktif motorlarda doğru dönüş yönünü ayarlayabilmek için genelde bir renk koduyla belirtilirler. Renkler ülkeden ülkeye değişmekle beraber tek kutup fiş - prizler, endüstriyel standartlara uygun olarak ABD, İngiltere ve Avrupa normları doğrultusunda farklı renk kombinasyonlarında temin edilebilmektedir.
- Bir kilitleme pimi vasıtasıyla fiş ile priz birbirine kilitlemesi sağlanmış olup, kazayla fiş - priz ayrılması engellenmiştir. Kablo girişi tarafında bulunan rakor, kontakların çevresel etkenlerden zarar görmesini engellemektedir. 500A versiyonlarda konik vida bağlantı yüksüğü sayesinde 25 mm²' den 120 mm²' ye kadar kablo bağlantısı mümkündür.
- Tek kutup fiş - prizler, 500A ve 800A olarak, IP 2X koruma sınıfında, izoleli yaylı kontakları sayesinde güvenli bağlantı sunmaktadır. Kilitleme pimi sayesinde fiş ve priz birbirine güvenle takılması ve kontrolsüz bir şekilde birbirinden ayıramaması sağlanmıştır.

Kontakt Sayısı	1P
Maksimum Nominal Akım	500A / 800A
Anlık Darbe akımı	75 kA
Kısa Devre Akımı	35.5 kA
Kablo Bağlantı Kesiti A	25 mm ² - 120 mm ² (vidalı tip) 25 mm ² - 120 mm ² (sıkmalı tip)
Çalışma Gerilimi	1000 VAC

İzolasyon Direnci	> 5 MΩ @ 500 VDC
Koruma Seviyesi	IP 68
Yanmazlık	UL94-V0
Gövde Malzemesi	Yüksek ısı dayanımlı termoplastik
Kontakt Malzemesi	Berilyum - Bakır alaşımı (CuBe2)
Kontakt Kaplaması	Gümüş (Ag)



Fiş



Uzatma Prizi



Makine Prizi



Makine Fişi



Referans	Ürün Tanımı	Koruma Sınıfı	Ambalaj	EUR / Adet
			Kutu / Koli	

1 x 500A 380 - 415 V. AC

TEK KUTUPLU FİŞ - PRİZLER

52-SLD 2 BK S120	Fiş (120 mm ² Vidalı Bağlantı) (siyah)	IP 67	1	SİPARİŞTE
52-SLD 3 GY S120	Fiş (120 mm ² Vidalı Bağlantı) (gri)	IP 67	1	SİPARİŞTE
52-SLD 1 BN S120	Fiş (120 mm ² Vidalı Bağlantı) (kahverengi)	IP 67	1	SİPARİŞTE
52-SLD N BL S120	Fiş (120 mm ² Vidalı Bağlantı) (mavi)	IP 67	1	SİPARİŞTE
52-SLD E GN S120	Fiş (120 mm ² Vidalı Bağlantı) (yeşil)	IP 67	1	SİPARİŞTE
52-SLS 2 BK S120	Uzatma Prizi (120 mm ² Vidalı Bağlantı) (siyah)	IP 67	1	SİPARİŞTE
52-SLS 3 GY S120	Uzatma Prizi (120 mm ² Vidalı Bağlantı) (gri)	IP 67	1	SİPARİŞTE
52-SLS 1 BN S120	Uzatma Prizi (120 mm ² Vidalı Bağlantı) (kahverengi)	IP 67	1	SİPARİŞTE
52-SLS N BL S120	Uzatma Prizi (120 mm ² Vidalı Bağlantı) (mavi)	IP 67	1	SİPARİŞTE
52-SLS E GN S120	Uzatma Prizi (120 mm ² Vidalı Bağlantı) (yeşil)	IP 67	1	SİPARİŞTE
52-SPS 2 BK T5	Makine Prizi (120 mm ²) (siyah)	IP 67	1	SİPARİŞTE
52-SPS 3 GY T5	Makine Prizi (120 mm ²) (gri)	IP 67	1	SİPARİŞTE
52-SPS 1 BN T5	Makine Prizi (120 mm ²) (kahverengi)	IP 67	1	SİPARİŞTE
52-SPS N BL T5	Makine Prizi (120 mm ²) (mavi)	IP 67	1	SİPARİŞTE
52-SPS E GN T5	Makine Prizi (120 mm ²) (yeşil)	IP 67	1	SİPARİŞTE
52-SPD 2 BK T5	Makine Fişi (120 mm ²) (siyah)	IP 67	1	SİPARİŞTE
52-SPD 3 GY T5	Makine Fişi (120 mm ²) (gri)	IP 67	1	SİPARİŞTE
52-SPD 1 BN T5	Makine Fişi (120 mm ²) (kahverengi)	IP 67	1	SİPARİŞTE
52-SPD N BL T5	Makine Fişi (120 mm ²) (mavi)	IP 67	1	SİPARİŞTE
52-SPD E GN T5	Makine Fişi (120 mm ²) (yeşil)	IP 67	1	SİPARİŞTE

1 x 800A 380 - 415 V. AC

TEK KUTUPLU FİŞ - PRİZLER

52-SLD 2 BK C300	Fiş (300 mm ² Pabuçlu Bağlantı) (siyah)	IP 67	1	SİPARİŞTE
52-SLD 3 GY C300	Fiş (300 mm ² Pabuçlu Bağlantı) (gri)	IP 67	1	SİPARİŞTE
52-SLD 1 BN C300	Fiş (300 mm ² Pabuçlu Bağlantı) (kahverengi)	IP 67	1	SİPARİŞTE
52-SLD N BL C300	Fiş (300 mm ² Pabuçlu Bağlantı) (mavi)	IP 67	1	SİPARİŞTE
52-SLD E GN C300	Fiş (300 mm ² Pabuçlu Bağlantı) (yeşil)	IP 67	1	SİPARİŞTE
52-SLS 2 BK C300	Uzatma Prizi (300 mm ² Pabuçlu Bağlantı) (siyah)	IP 67	1	SİPARİŞTE
52-SLS 3 GY C300	Uzatma Prizi (300 mm ² Pabuçlu Bağlantı) (gri)	IP 67	1	SİPARİŞTE
52-SLS 1 BN C300	Uzatma Prizi (300 mm ² Pabuçlu Bağlantı) (kahverengi)	IP 67	1	SİPARİŞTE
52-SLS N BL C300	Uzatma Prizi (300 mm ² Pabuçlu Bağlantı) (mavi)	IP 67	1	SİPARİŞTE
52-SLS E GN C300	Uzatma Prizi (300 mm ² Pabuçlu Bağlantı) (yeşil)	IP 67	1	SİPARİŞTE
52-SPS 2 BK T8	Makine Prizi (300 mm ²) (siyah)	IP 67	1	SİPARİŞTE
52-SPS 3 GY T8	Makine Prizi (300 mm ²) (gri)	IP 67	1	SİPARİŞTE
52-SPS 1 BN T8	Makine Prizi (300 mm ²) (kahverengi)	IP 67	1	SİPARİŞTE
52-SPS N BL T8	Makine Prizi (300 mm ²) (mavi)	IP 67	1	SİPARİŞTE
52-SPS E GN T8	Makine Prizi (300 mm ²) (yeşil)	IP 67	1	SİPARİŞTE
52-SPD 2 BK T8	Makine Fişi (300 mm ²) (siyah)	IP 67	1	SİPARİŞTE
52-SPD 3 GY T8	Makine Fişi (300 mm ²) (gri)	IP 67	1	SİPARİŞTE
52-SPD 1 BN T8	Makine Fişi (300 mm ²) (kahverengi)	IP 67	1	SİPARİŞTE
52-SPD N BL T8	Makine Fişi (300 mm ²) (mavi)	IP 67	1	SİPARİŞTE
52-SPD E GN T8	Makine Fişi (300 mm ²) (yeşil)	IP 67	1	SİPARİŞTE

POWERBOX

52-PS5-E	Beşli makine prizi set	IP 67	1	SİPARİŞTE
52-PD5-E	Beşli makine fişi set	IP 67	1	SİPARİŞTE



- 500A - 800A
- 120 mm²' ye Kadar Vidalı Bağlantı

- 300 mm²'ye Kadar Sıkmalı Bağlantı
- Hatalı Bağlantıyı Önleyici Mekanik Yapı

- Uluslararası Normlara Uygunluk

KOMBİNASYON KUTULARI



BOYUTLARINA VE SİGORTA MODÜLLERİNE GÖRE KOMBİNASYON KUTULARI

120 x 170 KOMBİNASYON KUTULARI

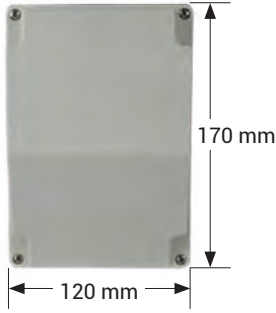

- ✓ Sigorta Modülü : -
- ✓ Koruma Sınıfı : IP 67 (Boş Kombinasyon İçin)
- ✓ Contasız ve Barasız Seri İçin Korum Sınıfı : IP 54
- ✓ Gövde Malzemesi : PC ABS

130 x 220 KOMBİNASYON KUTULARI



- ✓ Sigorta Modülü : 1x6
- ✓ Koruma Sınıfı : IP 66 (Boş Kombinasyon İçin)
- ✓ Contasız ve Barasız Seri İçin Korum Sınıfı : IP 44
- ✓ Gövde Malzemesi : ABS

220 x 300 KOMBİNASYON KUTULARI



- ✓ Sigorta Modülü : 1x11
- ✓ Koruma Sınıfı : IP 66 (Boş Kombinasyon İçin)
- ✓ Contasız ve Barasız Seri İçin Korum Sınıfı : IP 44
- ✓ Gövde Malzemesi : ABS

280 x 260 KOMBİNASYON KUTULARI

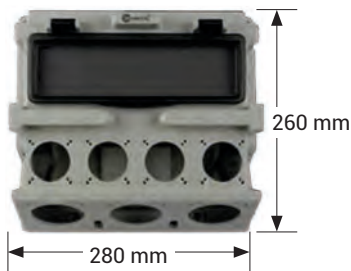

- ✓ Sigorta Modülü : 1x12
- ✓ Koruma Sınıfı : IP 44 (Boş Kombinasyon İçin)
- ✓ Gövde Malzemesi : ABS

300 x 340 KOMBİNASYON KUTULARI

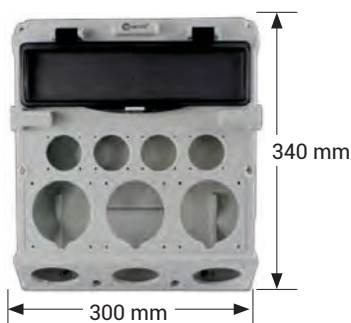

- ✓ Sigorta Modülü : 1x14
- ✓ Koruma Sınıfı : IP 44 (Boş Kombinasyon İçin)
- ✓ Gövde Malzemesi : ABS

BOYUTLARINA VE SİGORTA MODÜLLERİNE GÖRE KOMBİNASYON KUTULARI

300 x 400 KOMBİNASYON KUTULARI

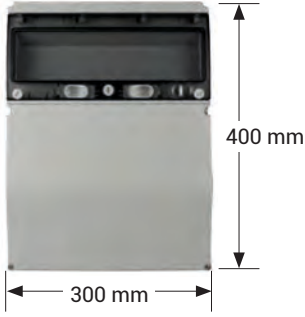

- ✓ Sigorta Modülü : 1x15
- ✓ Koruma Sınıfı : IP 66 (Boş Kombinasyon İçin)
- ✓ Contasız ve Barasız Seri İçin Korum Sınıfı : IP 44
- ✓ Gövde Malzemesi : PC ABS

360 x 300 KOMBİNASYON KUTULARI

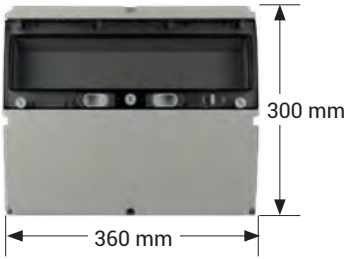

- ✓ Sigorta Modülü : 1x18
- ✓ Koruma Sınıfı : IP 66 (Boş Kombinasyon İçin)
- ✓ Contasız ve Barasız Seri İçin Korum Sınıfı : IP 44
- ✓ Gövde Malzemesi : ABS

300 x 540 KOMBİNASYON KUTULARI



- ✓ Sigorta Modülü : 1x13
- ✓ Koruma Sınıfı : IP 66 (Boş Kombinasyon İçin)
- ✓ Contasız ve Barasız Seri İçin Korum Sınıfı : IP 44
- ✓ Gövde Malzemesi : ABS

300 x 540 KOMBİNASYON KUTULARI



- ✓ Sigorta Modülü : 2x13
- ✓ Koruma Sınıfı : IP 66 (Boş Kombinasyon İçin)
- ✓ Contasız ve Barasız Seri İçin Korum Sınıfı : IP 44
- ✓ Gövde Malzemesi : ABS

180 x 300 SİGORTA MODÜLÜ

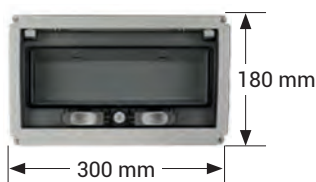

- ✓ Sigorta Modülü : 1x13
- ✓ Koruma Sınıfı : IP 66
- ✓ Contasız ve Barasız Seri İçin Korum Sınıfı : IP 44
- ✓ Gövde Malzemesi : ABS

Referans	Ürün Tanımı	Koruma Sınıfı	Ambalaj	t / Adet
			Kutu / Koli	

BOŞ KOMBİNASYON KUTULARI

CONTALI VE BARALI BOŞ KOMBİNASYON KUTULARI (ABS)



3317-000-0000	120x170 - Kombinasyon	IP66	1	67,40
3318-000-0000	130x220 - Boş Kombinasyon Kutusu (6 sigorta modülü)	IP 66	25	78,80
3320-000-0000	220x300 - Boş Kombinasyon Kutusu (11 sigorta modülü)	IP 66	10	142,10
3321-000-0000	300x540 - Boş Kombinasyon Kutusu (2x13 sigorta modülü)	IP 66	1	510,80
3328-000-0000	300x540 - Boş Kombinasyon Kutusu (1x13 sigorta modülü)	IP 66	1	402,50
3340-272-0600	180x300 - Sigorta Kutusu (1x13 sigorta modülü)	IP 66	1	225,00
3323-000-0000	360x300 - Boş Kombinasyon Kutusu (1x18 sigorta modülü)	IP 66	1	332,60
3360-000-0000	300x400 - Boş Kombinasyon Kutusu (1x15 sigorta modülü)	IP 66	1	320,10

CONTASIZ VE BARASIZ BOŞ KOMBİNASYON KUTULARI (ABS)



3324-000-0000	130x220 - Boş Kombinasyon Kutusu (6 sigorta modülü)	IP 54	25	75,20
3325-000-0000	220x300 - Boş Kombinasyon Kutusu (11 sigorta modülü)	IP 54	10	135,20
3380-000-0000	280x260 Boş Kombinasyon Kutusu (1x12 Sigorta Modülü)	IP 44	1	174,00
3370-000-0000	280x260 Seyyar Boş Kombinasyon Kutusu (1x12 Sigorta Modülü)	IP 44	1	180,00
3326-000-0000	300x540 - Boş Kombinasyon Kutusu (2x13 sigorta modülü)	IP 54	1	486,50
3327-000-0000	300x540 - Boş Kombinasyon Kutusu (1x13 sigorta modülü)	IP 54	1	383,70
3340-270-0600	180x300 - Sigorta Kutusu (1x13 sigorta modülü)	IP 54	1	214,40
3329-000-0000	360x300 - Boş Kombinasyon Kutusu (1x18 sigorta modülü)	IP 54	1	316,40
3361-000-0000	300x400 - Boş Kombinasyon Kutusu (1x15 sigorta modülü)	IP 54	1	305,30

CONTALI VE BARALI BOŞ KOMBİNASYON KUTULARI (HF - FR) (ABS)



3318-000-0066	130x220 - Boş Kombinasyon Kutusu (6 sigorta modülü) (HF)	IP 66	25	102,90
3320-000-0066	220x300 - Boş Kombinasyon Kutusu (11 sigorta modülü) (HF)	IP 66	10	200,60
3321-000-0066	300x540 - Boş Kombinasyon Kutusu (2x13 sigorta modülü) (HF)	IP 66	1	690,30
3328-000-0077	300x540 - Boş Kombinasyon Kutusu (1x13 sigorta modülü) (HF)	IP 66	1	544,50
3340-272-0077	180x300 - Sigorta Kutusu (1x13 sigorta modülü) (HF)	IP 66	1	304,20
3323-000-0077	360x300 - Boş Kombinasyon Kutusu (1x18 sigorta modülü) (HF)	IP 66	1	447,50
3360-000-0077	300x400 - Boş Kombinasyon Kutusu (1x15 sigorta modülü) (HF)	IP 66	1	432,30



EKONOMİK

CONTASIZ VE BARASIZ BOŞ KOMBİNASYON KUTULARI (PP)



3324-000-0000-PP	130x220 Gövdeli Boş Kombinasyon Kutusu (contasız ve barasız) (6 sigorta modülü) (PP)	IP 54	25	67,70
3325-000-0000-PP	220x300 Gövdeli Boş Kombinasyon Kutusu (contasız ve barasız) (11 sigorta modülü) (PP)	IP 54	10	122,70

Referans	Ürün Tanımı	Koruma Sınıfı	Ambalaj	t / Adet
			Kutu / Koli	

120x170 MONTAJLI KOMBİNASYON KUTULARI

120x170 MONTAJLI KOMBİNASYONLAR



3317-000-0000	120x170 - Kombinasyon		1	67,40
3317-000-1112	120x170 - Kombinasyon / CEE delikli (1)		1	67,40
3317-000-1114	120x170 - Kombinasyon / CEE delikli (1) + PP delikli (2)		1	67,40
3317-002-1112	120x170 - Kombinasyon / CEE delikli (1) + PP (2)		1	102,00
3317-202-1112	120x170 - Kombinasyon / CEE delikli (1) + PP (4)		1	136,60
3317-200-0200	120x170 - Kombinasyon / 3x16A - IP 44 (1) + PP (2)		1	138,90
3317-200-2200	120x170 - Kombinasyon / 4x16A - IP 44 (1) + PP (2)		1	146,10
3317-200-5000	120x170 - Kombinasyon / 5x16A - IP 44 (1) + PP (2)		1	156,30
3317-200-2400	120x170 - Kombinasyon / 3x32A - IP 44 (1) + PP (2)		1	156,70
3317-200-2600	120x170 - Kombinasyon / 4x32A - IP 44 (1) + PP (2)		1	164,60
3317-200-7000	120x170 - Kombinasyon / 5x32A - IP 44 (1) + PP (2)		1	169,40
3317-200-2100	120x170 - Kombinasyon / 3x16A - IP 67 (1) + PP (2)		1	163,80
3317-200-2300	120x170 - Kombinasyon / 4x16A - IP 67 (1) + PP (2)		1	175,20
3317-200-6000	120x170 - Kombinasyon / 5x16A - IP 67 (1) + PP (2)		1	179,90
3317-200-2500	120x170 - Kombinasyon / 3x32A - IP 67 (1) + PP (2)		1	180,40
3317-200-2700	120x170 - Kombinasyon / 4x32A - IP 67 (1) + PP (2)		1	191,00
3317-200-8000	120x170 - Kombinasyon / 5x32A - IP 67 (1) + PP (2)		1	193,80
3317-000-0201	120x170 - Kombinasyon / 3x16A - IP 44 (1) + pako şalter (1)		1	259,30
3317-000-2201	120x170 - Kombinasyon / 4x16A - IP 44 (1) + pako şalter (1)		1	266,50
3317-000-5001	120x170 - Kombinasyon / 5x16A - IP 44 (1) + pako şalter (1)		1	276,70
3317-000-2401	120x170 - Kombinasyon / 3x32A - IP 44 (1) + pako şalter (1)		1	344,10
3317-000-2601	120x170 - Kombinasyon / 4x32A - IP 44 (1) + pako şalter (1)		1	352,00
3317-000-7001	120x170 - Kombinasyon / 5x32A - IP 44 (1) + pako şalter (1)		1	356,80
3317-000-2101	120x170 - Kombinasyon / 3x16A - IP 67 (1) + pako şalter (1)		1	284,20
3317-000-2301	120x170 - Kombinasyon / 4x16A - IP 67 (1) + pako şalter (1)		1	295,60
3317-000-6001	120x170 - Kombinasyon / 5x16A - IP 67 (1) + pako şalter (1)		1	300,30
3317-000-2501	120x170 - Kombinasyon / 3x32A - IP 67 (1) + pako şalter (1)		1	367,80
3317-000-2701	120x170 - Kombinasyon / 4x32A - IP 67 (1) + pako şalter (1)		1	378,40
3317-000-8001	120x170 - Kombinasyon / 5x32A - IP 67 (1) + pako şalter (1)		1	381,20
3317-002-0201	120x170 - Kombinasyon / 3x16A - IP 44 (1) + pako şalter (1) + PP (2)		1	293,90
3317-002-2201	120x170 - Kombinasyon / 4x16A - IP 44 (1) + pako şalter (1) + PP (2)		1	301,10
3317-002-5001	120x170 - Kombinasyon / 5x16A - IP 44 (1) + pako şalter (1) + PP (2)		1	311,30
3317-002-2401	120x170 - Kombinasyon / 3x32A - IP 44 (1) + pako şalter (1) + PP (2)		1	378,70
3317-002-2601	120x170 - Kombinasyon / 4x32A - IP 44 (1) + pako şalter (1) + PP (2)		1	386,60
3317-002-7001	120x170 - Kombinasyon / 5x32A - IP 44 (1) + pako şalter (1) + PP (2)		1	391,40
3317-002-2101	120x170 - Kombinasyon / 3x16A - IP 67 (1) + pako şalter (1) + PP (2)		1	318,80
3317-002-2301	120x170 - Kombinasyon / 4x16A - IP 67 (1) + pako şalter (1) + PP (2)		1	330,20
3317-002-6001	120x170 - Kombinasyon / 5x16A - IP 67 (1) + pako şalter (1) + PP (2)		1	334,90
3317-002-2501	120x170 - Kombinasyon / 3x32A - IP 67 (1) + pako şalter (1) + PP (2)		1	402,40
3317-002-2701	120x170 - Kombinasyon / 4x32A - IP 67 (1) + pako şalter (1) + PP (2)		1	413,00
3317-002-8001	120x170 - Kombinasyon / 5x32A - IP 67 (1) + pako şalter (1) + PP (2)		1	415,80



Referans	Ürün Tanımı	Koruma Sınıfı	Ambalaj	t / Adet
			Kutu / Koli	

130x220 MONTAJLI KOMBİNASYON KUTULARI (6 Sigorta Modülü)

130x220 MONTAJLI KOMBİNASYONLAR (STANDART TİP MAKİNE PRİZİ İLE)

3318-002-1111	Makine Priz Yuvası (boş) ön + Pano Prizi (1x16A) yan (2)		1	113,40
3318-000-2000	Standart Tip IP 44 Makine Prizi (3x16A) ön		1	111,50
3318-002-2000	Standart Tip IP 44 Makine Prizi (3x16A) ön + Pano Prizi (1x16A) yan (2)		1	146,10
3318-000-3000	Standart Tip IP 44 Makine Prizi (3x32A) ön		1	115,00
3318-002-3000	Standart Tip IP 44 Makine Prizi (3x32A) ön + Pano Prizi (1x16A) yan (2)		1	149,60
3318-000-4000	Standart Tip IP 44 Makine Prizi (3x25A) ön		1	106,30
3318-002-4000	Standart Tip IP 44 Makine Prizi (3x25A) ön + Pano Prizi (1x16A) yan (2)		1	140,90



130x220 MONTAJLI KOMBİNASYONLAR (CEE TİP MAKİNE PRİZİ İLE)

3318-002-1112	Makine Priz Yuvası (boş) ön + Pano Prizi (1x16A) yan (2)		1	113,40
3318-000-0200	IP 44 Makine Prizi (3x16A) ön		1	115,70
3318-002-0200	IP 44 Makine Prizi (3x16A) ön + Pano Prizi (1x16A) yan (2)		1	150,30
3318-000-2100	IP 67 Makine Prizi (3x16A) ön		1	140,60
3318-002-2100	IP 67 Makine Prizi (3x16A) ön + Pano Prizi (1x16A) yan (2)		1	175,20
3318-000-2200	IP 44 Makine Prizi (4x16A) ön		1	122,90
3318-002-2200	IP 44 Makine Prizi (4x16A) ön + Pano Prizi (1x16A) yan (2)		1	157,50
3318-000-2300	IP 67 Makine Prizi (4x16A) ön		1	152,00
3318-002-2300	IP 67 Makine Prizi (4x16A) ön + Pano Prizi (1x16A) yan (2)		1	186,60
3318-000-5000	IP 44 Makine Prizi (5x16A) ön		1	133,10
3318-002-5000	IP 44 Makine Prizi (5x16A) ön + Pano Prizi (1x16A) yan (2)		1	167,70
3318-000-6000	IP 67 Makine Prizi (5x16A) ön		1	156,70
3318-002-6000	IP 67 Makine Prizi (5x16A) ön + Pano Prizi (1x16A) yan (2)		1	191,30
3318-000-2400	IP 44 Makine Prizi (3x32A) ön		1	133,50
3318-002-2400	IP 44 Makine Prizi (3x32A) ön + Pano Prizi (1x16A) yan (2)		1	168,10
3318-000-2500	IP 67 Makine Prizi (3x32A) ön		1	157,20
3318-002-2500	IP 67 Makine Prizi (3x32A) ön + Pano Prizi (1x16A) yan (2)		1	191,80
3318-000-2600	IP 44 Makine Prizi (4x32A) ön		1	141,40
3318-002-2600	IP 44 Makine Prizi (4x32A) ön + Pano Prizi (1x16A) yan (2)		1	176,00
3318-000-2700	IP 67 Makine Prizi (4x32A) ön		1	167,80
3318-002-2700	IP 67 Makine Prizi (4x32A) ön + Pano Prizi (1x16A) yan (2)		1	202,40
3318-000-7000	IP 44 Makine Prizi (5x32A) ön		1	146,20
3318-002-7000	IP 44 Makine Prizi (5x32A) ön + Pano Prizi (1x16A) yan (2)		1	180,80
3318-000-8000	IP 67 Makine Prizi (5x32A) ön		1	170,60
3318-002-8000	IP 67 Makine Prizi (5x32A) ön + Pano Prizi (1x16A) yan (2)		1	205,20



Referans	Ürün Tanımı	Koruma Sınıfı	Ambalaj	t / Adet
			Kutu / Koli	

220x300 MONTAJLI KOMBİNASYON KUTULARI (11 Sigorta Modülü)

220x300 MONTAJLI KOMBİNASYONLAR (STANDART TİP MAKİNE PRİZİ İLE)

3320-002-1111	Makine Priz Yuvası (boş) ön (2) + Pano Prizi (1x16A) yan (2)		1	176,70
3320-000-2200	Standart Tip IP 44 Makine Prizi (3x16A) ön (2)		1	207,50
3320-000-3300	Standart Tip IP 44 Makine Prizi (3x32A) ön (2)		1	214,50
3320-000-4400	Standart Tip IP 44 Makine Prizi (3x25A) ön (2)		1	197,10
3320-002-1200	Standart Tip IP 44 Makine Prizi (1x16A) (3x16A) ön + Pano Prizi (1x16A) yan (2)		1	230,30
3320-002-1300	Standart Tip IP 44 Makine Prizi (1x16A) (3x32A) ön + Pano Prizi (1x16A) yan (2)		1	233,80
3320-002-1400	Standart Tip IP 44 Makine Prizi (1x16A) (3x25A) ön + Pano Prizi (1x16A) yan (2)		1	225,10
3320-002-2200	Standart Tip IP 44 Makine Prizi (3x16A) ön (2) + Pano Prizi (1x16A) yan (2)		1	242,10
3320-002-2300	Standart Tip IP 44 Makine Prizi (3x16A) (3x32A) ön + Pano Prizi (1x16A) yan (2)		1	245,60
3320-002-2400	Standart Tip IP 44 Makine Prizi (3x16A) (3x25A) ön + Pano Prizi (1x16A) yan (2)		1	236,90
3320-002-3300	Standart Tip IP 44 Makine Prizi (3x32A) ön (2) + Pano Prizi (1x16A) yan (2)		1	249,10
3320-002-3400	Standart Tip IP 44 Makine Prizi (3x32A) (3x25A) ön + Pano Prizi (1x16A) yan (2)		1	240,40
3320-002-4400	Standart Tip IP 44 Makine Prizi (3x25A) ön (2) + Pano Prizi (1x16A) yan (2)		1	231,70



220x300 MONTAJLI KOMBİNASYONLAR (CEE TİP MAKİNE PRİZİ İLE)

3320-002-1112	Makine Priz Yuvası (boş) ön (2) + Pano Prizi (1x16A) yan (2)		1	176,70
3320-000-0202	IP 44 Makine Prizi (3x16A) ön (2)		1	215,90
3320-000-2121	IP 67 Makine Prizi (3x16A) ön (2)		1	265,70
3320-002-0202	IP 44 Makine Prizi (3x16A) ön (2) + Pano Prizi (1x16A) yan (2)		1	250,50
3320-002-2121	IP 67 Makine Prizi (3x16A) ön (2) + Pano Prizi (1x16A) yan (2)		1	300,30
3320-000-2222	IP 44 Makine Prizi (4x16A) ön (2)		1	230,30
3320-000-2323	IP 67 Makine Prizi (4x16A) ön (2)		1	288,50
3320-002-2222	IP 44 Makine Prizi (4x16A) ön (2) + Pano Prizi (1x16A) yan (2)		1	264,90
3320-002-2323	IP 67 Makine Prizi (4x16A) ön (2) + Pano Prizi (1x16A) yan (2)		1	323,10
3320-000-5500	IP 44 Makine Prizi (5x16A) ön (2)		1	250,70
3320-000-6600	IP 67 Makine Prizi (5x16A) ön (2)		1	297,90
3320-002-5500	IP 44 Makine Prizi (5x16A) ön (2) + Pano Prizi (1x16A) yan (2)		1	285,30
3320-002-6600	IP 67 Makine Prizi (5x16A) ön (2) + Pano Prizi (1x16A) yan (2)		1	332,50
3320-000-2424	IP 44 Makine Prizi (3x32A) ön (2)		1	251,50
3320-000-2525	IP 67 Makine Prizi (3x32A) ön (2)		1	298,90
3320-002-2424	IP 44 Makine Prizi (3x32A) ön (2) + Pano Prizi (1x16A) yan (2)		1	286,10
3320-002-2525	IP 67 Makine Prizi (3x32A) ön (2) + Pano Prizi (1x16A) yan (2)		1	333,50
3320-000-2626	IP 44 Makine Prizi (4x32A) ön (2)		1	267,30



Referans	Ürün Tanımı	Koruma Sınıfı	Ambalaj	t / Adet
			Kutu / Koli	

220x300 MONTAJLI KOMBİNASYON KUTULARI (11 Sigorta Modülü)

220x300 MONTAJLI KOMBİNASYONLAR (CEE TİP MAKİNE PRİZİ İLE)

3320-000-2727	IP 67 Makine Prizi (4x32A) ön (2)		1	320,10
3320-002-2626	IP 44 Makine Prizi (4x32A) ön (2) + Pano Prizi (1x16A) yan (2)		1	301,90
3320-002-2727	IP 67 Makine Prizi (4x32A) ön (2) + Pano Prizi (1x16A) yan (2)		1	354,70
3320-000-7700	IP 44 Makine Prizi (5x32A) ön (2)		1	276,90
3320-000-8800	IP 67 Makine Prizi (5x32A) ön (2)		1	325,70
3320-002-7700	IP 44 Makine Prizi (5x32A) ön (2) + Pano Prizi (1x16A) yan (2)		1	311,50
3320-002-8800	IP 67 Makine Prizi (5x32A) ön (2) + Pano Prizi (1x16A) yan (2)		1	360,30
3320-000-5700	IP 44 Makine Prizi (5x16A) (5x32A) (ön)		1	263,80
3320-000-6800	IP 67 Makine Prizi (5x16A) (5x32A) (ön)		1	311,80
3320-002-5700	IP 44 Makine Prizi (5x16A) (5x32A) (ön) + Pano Prizi (1x16A) yan (2)		1	298,40
3320-002-6800	IP 67 Makine Prizi (5x16A) (5x32A) (ön) + Pano Prizi (1x16A) yan (2)		1	346,40
3320-000-2811	IP 44 Makine Prizi (3x63A) ön (1)		1	341,00
3320-000-2911	IP 67 Makine Prizi (3x63A) ön (1)		1	371,20
3320-000-2828	IP 44 Makine Prizi (3x63A) ön (2)		1	539,90
3320-000-2929	IP 67 Makine Prizi (3x63A) ön (2)		1	600,30
3320-002-2811	IP 44 Makine Prizi (3x63A) ön (1) + Pano Prizi (1x16A) (yan) (2)		1	375,60
3320-002-2911	IP 67 Makine Prizi (3x63A) ön (1) + Pano Prizi (1x16A) (yan) (2)		1	405,80
3320-002-2828	IP 44 Makine Prizi (3x63A) ön (2) + Pano Prizi (1x16A) (yan) (2)		1	574,50
3320-002-2929	IP 67 Makine Prizi (3x63A) ön (2) + Pano Prizi (1x16A) (yan) (2)		1	634,90
3320-200-2811	IP 44 Makine Prizi (3x63A) ön (1) + Pano Prizi (1x16A) (ön) (2)		1	375,60
3320-200-2911	IP 67 Makine Prizi (3x63A) ön (1) + Pano Prizi (1x16A) (ön) (2)		1	405,80
3320-000-3111	IP 44 Makine Prizi (4x63A) ön (1)		1	341,90
3320-000-3211	IP 67 Makine Prizi (4x63A) ön (1)		1	378,20
3320-000-3131	IP 44 Makine Prizi (4x63A) ön (2)		1	541,70
3320-000-3232	IP 67 Makine Prizi (4x63A) ön (2)		1	614,30
3320-002-3111	IP 44 Makine Prizi (4x63A) ön (1) + Pano Prizi (1x16A) (yan) (2)		1	376,50
3320-002-3211	IP 67 Makine Prizi (4x63A) ön (1) + Pano Prizi (1x16A) (yan) (2)		1	412,80
3320-002-3131	IP 44 Makine Prizi (4x63A) ön (2) + Pano Prizi (1x16A) (yan) (2)		1	576,30
3320-002-3232	IP 67 Makine Prizi (4x63A) ön (2) + Pano Prizi (1x16A) (yan) (2)		1	648,90
3320-200-3111	IP 44 Makine Prizi (4x63A) ön (1) + Pano Prizi (1x16A) (ön) (2)		1	376,50
3320-200-3211	IP 67 Makine Prizi (4x63A) ön (1) + Pano Prizi (1x16A) (ön) (2)		1	412,80
3320-000-3311	IP 44 Makine Prizi (5x63A) ön (1)		1	394,60
3320-000-3411	IP 67 Makine Prizi (5x63A) ön (1)		1	438,60
3320-000-3333	IP 44 Makine Prizi (5x63A) ön (2)		1	647,10
3320-000-3434	IP 67 Makine Prizi (5x63A) ön (2)		1	735,10
3320-002-3311	IP 44 Makine Prizi (5x63A) ön (1) + Pano Prizi (1x16A) (yan) (2)		1	429,20
3320-002-3411	IP 67 Makine Prizi (5x63A) ön (1) + Pano Prizi (1x16A) (yan) (2)		1	473,20
3320-002-3333	IP 44 Makine Prizi (5x63A) ön (2) + Pano Prizi (1x16A) (yan) (2)		1	681,70
3320-002-3434	IP 67 Makine Prizi (5x63A) ön (2) + Pano Prizi (1x16A) (yan) (2)		1	769,70
3320-200-3311	IP 44 Makine Prizi (5x63A) ön (1) + Pano Prizi (1x16A) (ön) (2)		1	429,20
3320-200-3411	IP 67 Makine Prizi (5x63A) ön (1) + Pano Prizi (1x16A) (ön) (2)		1	473,20



Referans	Ürün Tanımı	Koruma Sınıfı	Ambalaj	
			Kutu / Koli	₺ / Adet

280x260 KOMBİNASYONLAR (12 SİGORTA MODÜLÜ) CE

3380-000-0000	280x260 Boş Kombinasyon Kutusu (1x12 Sigorta Modülü)	IP 44	1	174,00
3380-400-0503	280x260 Kombinasyon - (1x16A) PP x 4 ön + (5x16A) MP x 3 ön	IP 44	1	406,10
3380-400-0703	280x260 Kombinasyon - (1x16A) PP x 4 ön + (5x32A) MP x 3 ön	IP 44	1	445,40
3380-400-5271	280x260 Kombinasyon - (1x16A) PP x 4 ön + (5x16A) MP x 2 ön + (5x32A) MP x 1 ön	IP 44	1	419,20
3380-400-5172	280x260 Kombinasyon - (1x16A) PP x 4 ön + (5x16A) MP x 1 ön + (5x32A) MP x 2 ön	IP 44	1	432,30
3380-400-0252	280x260 Kombinasyon - (1x16A) PP x 4 ön + (3x16A) MP x 1 ön + (5x16A) MP x 2 ön	IP 44	1	388,70
3380-400-2472	280x260 Kombinasyon - (1x16A) PP x 4 ön + (3x32A) MP x 1 ön + (5x32A) MP x 2 ön	IP 44	1	432,70

280x260 MAKİNE FİŞİ BESLEMELİ SEYYAR KOMBİNASYONLAR (12 SİGORTA MODÜLÜ) CE

3370-000-0000	280x260 Seyyar Boş Kombinasyon Kutusu (1x12 Sigorta Modülü)	IP 44	1	180,00
3371-400-5271	280x260 Seyyar Kombinasyon - (1x16A) PP x 4 ön + (5x16A) MP x 2 ön + (5x32A) MF x 1 ön	IP 44	1	425,20
3371-400-7271	280x260 Seyyar Kombinasyon - (1x16A) PP x 4 ön + (5x32A) MP x 2 ön + (5x32A) MF x 1 ön	IP 44	1	451,40
3371-400-5771	280x260 Seyyar Kombinasyon - (1x16A) PP x 4 ön + (5x16A) MP + (5x32A) MP + (5x32A) MF x 1 ön	IP 44	1	438,30
3371-400-1571	280x260 Seyyar Kombinasyon - (1x16A) PP x 4 ön + (3x16A) MP + (5x16A) MP + (5x32A) MF x 1 ön	IP 44	1	407,80
3371-400-2771	280x260 Seyyar Kombinasyon - (1x16A) PP x 4 ön + (3x32A) MP + (5x32A) MP + (5x32A) MF x 1 ön	IP 44	1	438,70

280x260 KABLO BESLEMELİ SEYYAR KOMBİNASYONLAR (12 SİGORTA MODÜLÜ) CE

3372-400-0503	280x260 Seyyar Kombinasyon - (1x16A) PP x 4 ön + (5x16A) MP x 3 ön (Kablo + Fiş)	IP 44	1	SİPARİŞTE
3372-400-0703	280x260 Seyyar Kombinasyon - (1x16A) PP x 4 ön + (5x32A) MP x 3 ön (Kablo + Fiş)	IP 44	1	SİPARİŞTE
3372-400-5271	280x260 Seyyar Kombinasyon - (1x16A) PP x 4 ön + (5x16A) MP x 2 ön + (5x32A) MP x 1 ön (Kablo + Fiş)	IP 44	1	SİPARİŞTE
3372-400-0252	280x260 Seyyar Kombinasyon - (1x16A) PP x 4 ön + (3x16A) MP x 1 ön + (5x16A) MP x 2 ön (Kablo + Fiş)	IP 44	1	SİPARİŞTE
3372-400-2472	280x260 Seyyar Kombinasyon - (1x16A) PP x 4 ön + (3x32A) MP x 1 ön + (5x32A) MP x 2 ön (Kablo + Fiş)	IP 44	1	SİPARİŞTE

280x260 Kombinasyonlar (12 Sigorta Modülü)



280x260 Makine Fişi Beslemeli Seyyar Kombinasyonlar (12 Sigorta Modülü)



280x260 Kablo Beslemeli Seyyar Kombinasyonlar (12 Sigorta Modülü)



Referans	Ürün Tanımı	Koruma Sınıfı	Kaçak Akım	Sigorta Tipi	Modül Sayısı	Ambalaj	t / Adet
						Kutu / Koli	

280x260 MONTAJLI KOMBİNASYONLAR

CE

3386-400-0503	280x260 PP (1x16 A) x 4 ön + (5x16A)MP x 3 ön Sigortalı + Kablajlı	IP 44		2x(1x16 A C Tipi Sigorta) 3x(3x16 A C Tipi Sigorta)	11	1	SİPARİŞTE
3386-400-0703	280x260 PP(1x16 A) x 4 ön + (5x32A) MP x 3 ön Sigortalı + Kablajlı	IP 44		2x(1x16 A C Tipi Sigorta) 3x(3x32 A C Tipi Sigorta)	11	1	SİPARİŞTE
3386-400-5271	280x260 PP (1x16 A) x 4 ön + (5x16A) MP x 2 ön + (5x32A) MP x 1 ön Sigortalı + Kablajlı	IP 44		2x(1x16 A C Tipi Sigorta) 2x(3x16 A C Tipi Sigorta) 1x(3x32 A C Tipi Sigorta)	11	1	SİPARİŞTE
3386-400-5172	260x280 PP (1x16A) x 4 ön + MP (5x16A) x 1 ön + MP (5x32A) x 2 ön Sigortalı + Kablajlı	IP 44		2x(1x16A C Tipi Sigorta) 1x(3x16A C Tipi Sigorta) 2x(3x32A C Tipi Sigorta)	11	1	SİPARİŞTE
3386-400-0252	280x260 PP (1x16 A) x 4 ön + (3x16A) MP x 1 ön + (5x16A) MP x 2 ön Sigortalı + Kablajlı	IP 44		5x(1x16 A C Tipi Sigorta) 2x(3x16 A C Tipi Sigorta)	11	1	SİPARİŞTE
3386-400-2472	280x260 PP (1x16 A) x 4 ön + (3x32A) MP x 1 ön + (5x32A) MP x 2 ön Sigortalı + Kablajlı	IP 44		4x(1x16 A C Tipi Sigorta) 1x(1x32 A C Tipi Sigorta) 2x(3x32 A C Tipi Sigorta)	11	1	SİPARİŞTE

280x260 MONTAJLI KOMBİNASYONLAR

CE

3387-400-0503	280x260 PP (1x16 A) x 4 ön + (5x16A) MP x 3 ön Sigortalı + Kablajlı	IP 44	1x(4x40 A 30mA)	2x(1x16 A C Tipi Sigorta) 2x(3x16 A C Tipi Sigorta)	12	1	SİPARİŞTE
3387-400-0703	280x260 PP (1x16 A) x 4 ön + (5x32A) MP x 3 ön Sigortalı + Kablajlı	IP 44	1x(4x40 A 30mA)	2x(1x16 A C Tipi Sigorta) 2x(3x32 A C Tipi Sigorta)	12	1	SİPARİŞTE
3387-400-5271	280x260 PP (1x16 A) x 4 ön + (5x16A) MP x 2 ön + (5x32A) MP x 1 ön Sigortalı + Kablajlı	IP 44	1x(4x40 A 30mA)	2x(1x16 A C Tipi Sigorta) 1x(3x16 A C Tipi Sigorta) 1x(3x32 A C Tipi Sigorta)	12	1	SİPARİŞTE
3387-400-0252	280x260 PP (1x16 A) x 4 ön + (3x16A) MP x 1 ön + (5x16A) MP x 2 ön Sigortalı + Kablajlı	IP 44	1x(4x40 A 30mA)	5x(1x16 A C Tipi Sigorta) 2x(3x16 A C Tipi Sigorta)	12	1	SİPARİŞTE
3387-400-2472	280x260 PP (1x16 A) x 4 ön + (3x32A) MP x 1 ön + (5x32A) MP x 2 ön Sigortalı + Kablajlı	IP 44	1x(4x40 A 30mA)	4x(1x16 A C Tipi Sigorta) 1x(1x32 A C Tipi Sigorta) 1x(3x32 A C Tipi Sigort)	12	1	SİPARİŞTE



Referans	Ürün Tanımı	Koruma Sınıfı	Kaçak Akım	Sigorta Tipi	Modül Sayısı	Ambalaj	t / Adet
						Kutu / Koli	

280x260 SEYYAR KOMBİNASYONLAR (MAKİNE FİŞİ BESLEMELİ) CE

3374-400-5271	280x260 Seyyar PP (1x16 A)x 4 ön + (5x16A) MP x 2 ön + (5x32A) M Fiş x 1 ön Sigortalı + Kablajlı	IP 44	1x(4x40 A 30mA)	2x(1x16 A C Tipi Sigorta) 2x(3x16 A C Tipi Sigorta)	12	1	SİPARİŞTE
3374-400-7271	280x260 Seyyar PP (1x16 A)x 4 ön + (5x32A) MP x 2 ön + (5x32A) M Fiş x 1 ön Sigortalı + Kablajlı	IP 44	1x(4x40 A 30mA)	2x(1x16 A C Tipi Sigorta) 2x(3x32 A C Tipi Sigorta)	12	1	SİPARİŞTE
3374-400-5771	280x260 Seyyar PP (1x16 A)x 4 ön + (5x16A) MP + (5x32A) MP + (5x32A)M Fiş x 1 ön Sigortalı + Kablajlı	IP 44	1x(4x40 A 30mA)	2x(1x16 A C Tipi Sigorta) 1x(3x16 A C Tipi Sigorta) 1x(3x32 A C Tipi Sigorta)	12	1	SİPARİŞTE
3374-400-1571	280x260 Seyyar PP (1x16 A) x 4 ön + (3x16A) MP + (5x16A) MP + (5x32A)M Fiş x 1 ön Sigortalı + Kablajlı	IP 44	1x(4x40 A 30mA)	4x(1x16 A C Tipi Sigorta) 1x(1x16 A C Tipi Sigorta) 1x(3x16 A C Tipi Sigorta)	12	1	SİPARİŞTE
3374-400-2771	280x260 Seyyar PP (1x16 A) x 4 ön + (3x32A) MP + (5x32A) MP + (5x32A)M Fiş x1 ön Sigortalı + Kablajlı	IP 44	1x(4x40 A 30mA)	4x(1x16 A C Tipi Sigorta) 1x(1x32 A C Tipi Sigorta) 1x(3x32 A C Tipi Sigorta)	12	1	SİPARİŞTE

280x260 SEYYAR KOMBİNASYONLAR (KABLO BESLEMELİ) (5x6 3 metre kablo + 5x32A fiş ile) CE

3375-400-0503	280x260 PP (1x16 A) x 4 ön + (5x16A) MP x 3 ön (Kablo + Fiş)	IP 44	1x(4x40 A 30mA)	2x(1x16 A C Tipi Sigorta) 2x(3x16 A C Tipi Sigorta)	12	1	SİPARİŞTE
3375-400-0703	280x260 PP (1x16 A) x 4 ön + (5x32A) MP x 3 ön (Kablo + Fiş)	IP 44	1x(4x40 A 30mA)	2x(1x16 A C Tipi Sigorta) 2x(3x32 A C Tipi Sigorta)	12	1	SİPARİŞTE
3375-400-5271	280x260 PP (1x16 A) x 4 ön + (5x16A) MP x 2 ön + (5x32A) MP x1 ön (Kablo + Fiş)	IP 44	1x(4x40 A 30mA)	2x(1x16 A C Tipi Sigorta) 1x(3x16 A C Tipi Sigorta) 1x(3x32 A C Tipi Sigorta)	12	1	SİPARİŞTE
3375-400-0252	280x260 PP (1x16 A) x 4 ön + (3x16A) MP x 1 ön + (5x16A) MP x 2 ön (Kablo + Fiş)	IP 44	1x(4x40 A 30mA)	3x(1x16 A C Tipi Sigorta) 1x(3x16 A C Tipi Sigorta)	10	1	SİPARİŞTE
3375-400-2472	280x260 PP (1x16 A) x 4 ön + (3x32A) MP x 1 ön + (5x32A) MP x 2 ön (Kablo + Fiş)	IP 44	1x(4x40 A 30mA)	2x(1x16 A C Tipi Sigorta) 1x(1x32 A C Tipi Sigorta) 1x(3x32 A C Tipi Sigorta)	10	1	SİPARİŞTE





300x340 KOMBİNASYON KUTUSU

BOŞ KOMBİNASYONLAR VE VERSİYONLAR

KOMBİNASYON KUTULARI

SEYYAR KOMBİNASYON KUTULARI

VERSİYON - 1



- ✓ 4 x Pano Prizi (50x50)
- ✓ 3 x Eğik Makine Prizi (83x90)
- ✓ 3 x CEE Norm Priz (75x75)



- ✓ 4 x Pano Prizi (50x50)
- ✓ 3 x Eğik Makine Prizi (83x90)
- ✓ 3 x CEE Norm Priz (75x75)
(Kablo Beslemeli Modellerde)
- ✓ 2 x CEE Norm Priz (75x75)
1 x CEE Norm Fiş (75x75)
(Fiş Beslemeli Modellerde)

VERSİYON - 2



- ✓ 8 x Pano Prizi (50x50)
- ✓ 3 x CEE Norm Priz (75x75)



- ✓ 8 x Pano Prizi (50x50)
- ✓ 3 x CEE Norm Priz (75x75)
(Kablo Beslemeli Modellerde)
- ✓ 2 x CEE Norm Priz (75x75)
1 x CEE Norm Fiş (75x75)
(Fiş Beslemeli Modellerde)

VERSİYON - 3



- ✓ 4 x Pano Prizi (50x50)
- ✓ 3 x CEE Norm Priz (75x75)



- ✓ 4 x Pano Prizi (50x50)
- ✓ 3 x CEE Norm Priz (75x75)
(Kablo Beslemeli Modellerde)
- ✓ 2 x CEE Norm Priz (75x75)
1 x CEE Norm Fiş (75x75)
(Fiş Beslemeli Modellerde)

VERSİYON - 4



- ✓ 6 x Pano Prizi (50x50)
- ✓ 1 x Eğik Makine Prizi (83x90)
- ✓ 3 x CEE Norm Priz (75x75)



- ✓ 46 x Pano Prizi (50x50)
- ✓ 1 x Eğik Makine Prizi (83x90)
- ✓ 3 x CEE Norm Priz (75x75)
(Kablo Beslemeli Modellerde)
- ✓ 2 x CEE Norm Priz (75x75)
1 x CEE Norm Fiş (75x75)
(Fiş Beslemeli Modellerde)



	Referans	Birleşenler	Koruma Sınıfı	₺ / Adet
--	----------	-------------	---------------	----------



300x340 KOMBİNASYON KUTUSU - VERSİYON 1



3620-000-0000	Boş Kombinasyon (PP)x4 + (EMP 83x90)x3 + (MP/MF 75x75)x3	IP 44	313,20
3620-400-0506	(1x16A)PPx4ön + (5x16A)MPx3ön + (5x16A)EMPx3ön	IP 44	708,20
3620-400-0706	(1x16A)PPx4ön + (5x32A)MPx3ön + (5x32A)EMPx3ön	IP 44	786,80
3620-400-5373	(1x16A)PPx4ön + (5x16A)MPx3ön + (5x32A)EMPx3 ön	IP 44	747,50
3620-400-7353	(1x16A)PPx4ön + (5x32A)MPx3ön + (5x16A)EMPx3ön	IP 44	747,50



300x340 KOMBİNASYON KUTUSU - VERSİYON 2



3610-000-0000	Boş Kombinasyon (PP)x8 + (MP/MF 75x75)x3	IP 44	313,20
3610-800-0503	(1x16A)PPx8ön + (5x16A)MPx3ön	IP 44	614,50
3610-800-0703	(1x16A)PPx8ön + (5x32A)MPx3ön	IP 44	653,80
3610-800-5271	(1x16A)PPx8ön + (5x16A)MPx2ön + (5x32A)MPx1ön	IP 44	627,60
3610-800-5172	(1x16A)PPx8ön + (5x16A)MPx1ön + (5x32A)MPx2ön	IP 44	640,70



300x340 KOMBİNASYON KUTUSU - VERSİYON 3



3600-000-0000	Boş Kombinasyon (PP)x4 + (MP/MF 75x75)x3	IP 44	313,20
3600-400-0503	(1x16A)PPx4ön + (5x16A)MPx3ön	IP 44	545,30
3600-400-0703	(1x16A)PPx4ön + (5x32A)MPx3ön	IP 44	584,60
3600-400-5271	(1x16A)PPx4ön + (5x16A)MPx2ön + (5x32A)MPx1ön	IP 44	558,40
3600-400-5172	(1x16A)PPx4ön + (5x16A)MPx1ön + (5x32A)MPx2ön	IP 44	571,50



300x340 KOMBİNASYON KUTUSU - VERSİYON 4



3630-000-0000	Boş Kombinasyon (PP)x6 + (EMP 83x90)x1 + (MP/MF 75x75)x3	IP 44	313,20
3630-400-0504	(1x16A)PPx6ön + (5x16A)MPx3ön + (5x16A)EMPx1ön	IP 44	634,20
3630-400-0704	(1x16A)PPx6ön + (5x32A)MPx3ön + (5x32A)EMPx1ön	IP 44	686,60
3630-400-5371	(1x16A)PPx4ön + (5x16A)MPx3ön + (5x32A)EMPx1ön	IP 44	647,30
3630-400-7153	(1x16A)PPx4ön + (5x32A)MPx3ön + (5x16A)EMPx1ön	IP 44	673,50

Referans	Birleşenler	Koruma Sınıfı	₺ / Adet
----------	-------------	---------------	----------



MAKİNE FİŞİ BESLEMELİ - SEYYAR KOMBİNASYON KUTULARI VERSİYON 1



3720-000-0000	Boş Seyyar Kombinasyon (PP)x4 + (EMP 83x90)x3 + (MP/MF 75x75)x3	IP 44	324,00
3725-400-5571	(1x16A)PPx4ön + (5x16A)MPx3ön	IP 44	732,10
3725-400-7571	(1x16A)PPx4ön + (5x32A)MPx3ön	IP 44	797,60
3725-400-5372	(1x16A)PPx4ön + (5x16A)MPx2ön + (5x32A)MPx1ön	IP 44	758,30



MAKİNE FİŞİ BESLEMELİ - SEYYAR KOMBİNASYON KUTULARI VERSİYON 2



3710-000-0000	Boş Seyyar Kombinasyon (PP)x8 + (MP/MF 75x75)x3	IP 44	324,00
3715-800-5271	(1x16A)PPx8ön + (5x16A)MPx2ön + (5x32A)MFx1ön	IP 44	638,40
3715-800-7271	(1x16A)PPx8ön + (5x32A)MPx2ön + (5x32A)MFx1ön	IP 44	664,60
3715-800-5771	(1x16A)PPx8ön + (5x16A)MPx1ön + (5x32A)MPx1ön + (5x32A)MFx1ön	IP 44	651,50



MAKİNE FİŞİ BESLEMELİ - SEYYAR KOMBİNASYON KUTULARI VERSİYON 3



3700-000-0000	Boş Seyyar Kombinasyon (PP)x4 + (MP/MF 75x75)x3	IP 44	324,00
3705-400-5271	(1x16A)PPx4ön + (5x16A)MPx2ön + (5x32A)MFx1ön	IP 44	569,20
3705-400-7271	(1x16A)PPx4ön + (5x32A)MPx2ön + (5x32A)MFx1ön	IP 44	595,40
3705-400-5771	(1x16A)PPx4ön + (5x16A)MPx1ön + (5x32A)MPx1ön + (5x32A)MFx1ön	IP 44	582,30



MAKİNE FİŞİ BESLEMELİ - SEYYAR KOMBİNASYON KUTULARI VERSİYON 4



3730-000-0000	Boş Seyyar Kombinasyon (PP)x6 + (EMP 83x90)x1+(MP/MF 75x75)x3	IP 44	324,00
3735-600-5371	(1x16A)PPx6ön + (5x16A)MPx2ön + (5x16A)EMPx1ön + (5x32A)MFx1ön	IP 44	658,10
3735-600-7371	(1x16A)PPx6ön + (5x32A)MPx2ön + (5x32A)EMPx1ön + (5x32A)MFx1ön	IP 44	697,40
3735-600-5277	(1x16A)PPx6ön + (5x16A)MPx2ön + (5x32A)EMPx1ön + (5x32A)MFx1ön	IP 44	671,20



	Referans	Birleşenler	Koruma Sınıfı	ƒ / Adet
--	----------	-------------	---------------	----------



KABLO + FİŞ BESLEMELİ - SEYYAR KOMBİNASYON KUTULARI VERSİYON 1



3775-400-0506	(1x16A)PPx4ön + (5x16A)MPx3ön + (5x16A)EMPx3ön + (Kablo + Fiş)	IP 44	SİPARİŞTE
3775-400-0706	(1x16A)PPx4ön + (5x32A)MPx3ön + (5x32A)EMPx3ön + (Kablo + Fiş)	IP 44	SİPARİŞTE
3775-400-5373	(1x16A)PPx4ön + (5x16A)MPx3ön + (5x32A)EMPx3ön + (Kablo + Fiş)	IP 44	SİPARİŞTE



KABLO + FİŞ BESLEMELİ - SEYYAR KOMBİNASYON KUTULARI VERSİYON 2



3765-800-0503	(1x16A)PPx8ön + (5x16A)MPx3ön + (Kablo + Fiş)	IP 44	SİPARİŞTE
3765-800-0703	(1x16A)PPx8ön + (5x32A)MPx3ön + (Kablo + Fiş)	IP 44	SİPARİŞTE
3765-800-5271	(1x16A)PPx8ön + (5x16A)MPx2ön + (5x32A)MPx1ön + (Kablo + Fiş)	IP 44	SİPARİŞTE



KABLO + FİŞ BESLEMELİ - SEYYAR KOMBİNASYON KUTULARI VERSİYON 3



3755-400-0503	(1x16A)PPx4ön + (5x16A)MPx3ön + (Kablo + Fiş)	IP 44	SİPARİŞTE
3755-400-0703	(1x16A)PPx4ön + (5x32A)MPx3ön + (Kablo + Fiş)	IP 44	SİPARİŞTE
3755-400-5771	(1x16A)PPx4ön + (5x16A)MPx1ön + (5x32A)MPx1ön + (Kablo + Fiş)	IP 44	SİPARİŞTE



KABLO + FİŞ BESLEMELİ - SEYYAR KOMBİNASYON KUTULARI VERSİYON 4



3785-600-0504	(1x16A)PPx6ön + (5x16A)MPx3ön + (5x16A)EMPx1ön + (Kablo + Fiş)	IP 44	SİPARİŞTE
3785-600-0704	(1x16A)PPx6ön + (5x32A)MPx3ön + (5x32A)EMPx1ön + (Kablo + Fiş)	IP 44	SİPARİŞTE
3785-600-5371	(1x16A)PPx6ön + (5x16A)MPx3ön + (5x32A)EMPx1ön + (Kablo + Fiş)	IP 44	SİPARİŞTE

Referans	Ürün Tanımı	Koruma Sınıfı	Ambalaj	t / Adet
			Kutu / Koli	

300x400 MONTAJLI KOMBİNASYONLAR (STANDART TİP MAKİNA PRİZİ İLE)

3360-800-0000	Pano Prizi (1x16A) ön (8)		1	458,50
3360-400-2003	Standart Tip IP44 Makine Prizi (3x16A) ön (3) + Pano Prizi (1x16A) ön (4)		1	487,40
3360-400-3003	Standart Tip IP44 Makine Prizi (3x32A) ön (3) + Pano Prizi (1x16A) ön (4)		1	497,90
3360-400-4003	Standart Tip IP44 Makine Prizi (3x25A) ön (3) + Pano Prizi (1x16A) ön (4)		1	471,80



300x400 MONTAJLI KOMBİNASYONLAR (CEE TİP MAKİNA PRİZİ İLE)

3360-400-0503	IP 44 Makine Prizi (5x16A) ön (3) + Pano Prizi (1x16A) ön (4)		1	552,20
3360-400-0603	IP 67 Makine Prizi (5x16A) ön (3) + Pano Prizi (1x16A) ön (4)		1	623,00
3360-400-0703	IP 44 Makine Prizi (5x32A) ön (3) + Pano Prizi (1x16A) ön (4)		1	591,50
3360-400-0803	IP 67 Makine Prizi (5x32A) ön (3) + Pano Prizi (1x16A) ön (4)		1	664,70



Referans	Ürün Tanımı	Koruma Sınıfı	Ambalaj	t / Adet
			Kutu / Koli	

360x300 MONTAJLI KOMBİNASYON KUTULARI (18 Sigorta Modülü)

360x300 MONTAJLI KOMBİNASYONLAR

3323-002-4003	Std. Tip IP 44 Makine Prizi (3x25A) ön (3) + Pano Prizi (1x16A) yan (2)		1	449,70
3323-120-0000	Pano Prizi (1x16A) ön (12)		1	540,20
3323-000-0203	IP 44 Makine Prizi (3x16A) ön (3)		1	443,30
3323-002-0203	IP 44 Makine Prizi (3x16A) ön (3) + Pano Prizi (1x16A) yan (2)		1	477,90
3323-000-0213	IP 67 Makine Prizi (3x16A) ön (3)		1	518,00
3323-002-0213	IP 67 Makine Prizi (3x16A) ön (3) + Pano Prizi (1x16A) yan (2)		1	552,60
3323-000-0223	IP 44 Makine Prizi (4x16A) ön (3)		1	464,90
3323-002-0223	IP 44 Makine Prizi (4x16A) ön (3) + Pano Prizi (1x16A) yan (2)		1	499,50
3323-000-0233	IP 67 Makine Prizi (4x16A) ön (3)		1	552,20
3323-002-0233	IP 67 Makine Prizi (4x16A) ön (3) + Pano Prizi (1x16A) yan (2)		1	586,80
3323-000-0503	IP 44 Makine Prizi (5x16A) ön (3)		1	495,50
3323-002-0503	IP 44 Makine Prizi (5x16A) ön (3) + Pano Prizi (1x16A) yan (2)		1	530,10
3323-000-0603	IP 67 Makine Prizi (5x16A) ön (3)		1	566,30
3323-002-0603	IP 67 Makine Prizi (5x16A) ön (3) + Pano Prizi (1x16A) yan (2)		1	600,90
3323-000-0243	IP 44 Makine Prizi (3x32A) ön (3)		1	496,70
3323-002-0243	IP 44 Makine Prizi (3x32A) ön (3) + Pano Prizi (1x16A) yan (2)		1	531,30
3323-000-0253	IP 67 Makine Prizi (3x32A) ön (3)		1	567,80
3323-002-0253	IP 67 Makine Prizi (3x32A) ön (3) + Pano Prizi (1x16A) yan (2)		1	602,40
3323-000-0263	IP 44 Makine Prizi (4x32A) ön (3)		1	520,40
3323-002-0263	IP 44 Makine Prizi (4x32A) ön (3) + Pano Prizi (1x16A) yan (2)		1	555,00
3323-000-0273	IP 67 Makine Prizi (4x32A) ön (3)		1	599,60
3323-002-0273	IP 67 Makine Prizi (4x32A) ön (3) + Pano Prizi (1x16A) yan (2)		1	634,20
3323-000-0703	IP 44 Makine Prizi (5x32A) ön (3)		1	534,80
3323-002-0703	IP 44 Makine Prizi (5x32A) ön (3) + Pano Prizi (1x16A) yan (2)		1	569,40
3323-000-0803	IP 67 Makine Prizi (5x32A) ön (3)		1	608,00
3323-002-0803	IP 67 Makine Prizi (5x32A) ön (3) + Pano Prizi (1x16A) yan (2)		1	642,60
3323-000-1705	IP 44 Makine Prizi (70x70) (5x32A) ön (5)		1	669,60
3323-000-2704	IP 44 Makine Prizi (75x75) (5x32A) ön (4)		1	602,20
3323-000-0283	IP 44 Makine Prizi (3x63A) ön (3)		1	929,30
3323-002-0283	IP 44 Makine Prizi (3x63A) ön (3) + Pano Prizi (1x16A) yan (2)		1	963,90
3323-000-0293	IP 67 Makine Prizi (3x63A) ön (3)		1	1.019,90
3323-002-0293	IP 67 Makine Prizi (3x63A) ön (3) + Pano Prizi (1x16A) yan (2)		1	1.054,50
3323-000-0313	IP 44 Makine Prizi (4x63A) ön (3)		1	932,00
3323-002-0313	IP 44 Makine Prizi (4x63A) ön (3) + Pano Prizi (1x16A) yan (2)		1	966,60
3323-000-0323	IP 67 Makine Prizi (4x63A) ön (3)		1	1.040,90
3323-002-0323	IP 67 Makine Prizi (4x63A) ön (3) + Pano Prizi (1x16A) yan (2)		1	1.075,50
3323-000-0333	IP 44 Makine Prizi (5x63A) ön (3)		1	1.090,10
3323-002-0333	IP 44 Makine Prizi (5x63A) ön (3) + Pano Prizi (1x16A) yan (2)		1	1.124,70
3323-000-0343	IP 67 Makine Prizi (5x63A) ön (3)		1	1.222,10
3323-002-0343	IP 67 Makine Prizi (5x63A) ön (3) + Pano Prizi (1x16A) yan (2)		1	1.256,70
3323-000-0372	IP 67 Makine Prizi (4x125A) ön (2)		1	1.607,80
3323-002-0372	IP 67 Makine Prizi (4x125A) ön (2) + Pano Prizi (1x16A) yan (2)		1	1.642,40
3323-000-0382	IP 67 Makine Prizi (5x125A) ön (2)		1	1.630,80
3323-002-0382	IP 67 Makine Prizi (5x125A) ön (2) + Pano Prizi (1x16A) yan (2)		1	1.665,40

3323-120-0000	3323-000-1705	3323-002-0213	3323-000-0803	3323-002-0263	3323-000-2704	3323-000-0803

Referans	Ürün Tanımı	Koruma Sınıfı	Ambalaj	t / Adet
			Kutu / Koli	

300x540 MONTAJLI KOMBİNASYON KUTULARI (2x13 Sigorta Modülü)

300x540 MONTAJLI KOMBİNASYONLAR (STANDART TİP MAKİNE PRİZİ İLE)

3321-990-0000	Pano Prizi (ön) (18)		1	822,20
3321-556-0000	Pano Prizi (ön) (10) + Pano Prizi (yan) (6)		1	787,60
3321-900-2003	Standart Tip IP 44 Makine Prizi (3x16A) ön (3) + Pano Prizi (ön) (9)		1	764,60
3321-900-3003	Standart Tip IP 44 Makine Prizi (3x32A) ön (3) + Pano Prizi (ön) (9)		1	775,10
3321-900-4003	Standart Tip IP 44 Makine Prizi (3x25A) ön (3) + Pano Prizi (ön) (9)		1	749,00



300x540 MONTAJLI KOMBİNASYONLAR (CEE TİP MAKİNE PRİZİ İLE)

3321-900-0203	IP 44 Makine Prizi (3x16A) ön (3) + Pano Prizi (ön) (9)		1	777,20
3321-900-0213	IP 67 Makine Prizi (3x16A) ön (3) + Pano Prizi (ön) (9)		1	851,90
3321-900-0223	IP 44 Makine Prizi (4x16A) ön (3) + Pano Prizi (ön) (9)		1	798,80
3321-900-0233	IP 67 Makine Prizi (4x16A) ön (3) + Pano Prizi (ön) (9)		1	886,10
3321-900-0503	IP 44 Makine Prizi (5x16A) ön (3) + Pano Prizi (ön) (9)		1	829,40
3321-900-0603	IP 67 Makine Prizi (5x16A) ön (3) + Pano Prizi (ön) (9)		1	900,20
3321-900-0243	IP 44 Makine Prizi (3x32A) ön (3) + Pano Prizi (ön) (9)		1	830,60
3321-900-0253	IP 67 Makine Prizi (3x32A) ön (3) + Pano Prizi (ön) (9)		1	901,70
3321-900-0263	IP 44 Makine Prizi (4x32A) ön (3) + Pano Prizi (ön) (9)		1	854,30
3321-900-0273	IP 67 Makine Prizi (4x32A) ön (3) + Pano Prizi (ön) (9)		1	933,50
3321-900-0703	IP 44 Makine Prizi (5x32A) ön (3) + Pano Prizi (ön) (9)		1	868,70
3321-900-0803	IP 67 Makine Prizi (5x32A) ön (3) + Pano Prizi (ön) (9)		1	941,90
3321-006-0226	IP 44 Makine Prizi (4x16A) ön (6) + Pano Prizi (yan) (6)		1	879,20
3321-006-0236	IP 67 Makine Prizi (4x16A) ön (6) + Pano Prizi (yan) (6)		1	1.053,80
3321-006-0506	IP 44 Makine Prizi (5x16A) ön (6) + Pano Prizi (yan) (6)		1	940,40
3321-006-0606	IP 67 Makine Prizi (5x16A) ön (6) + Pano Prizi (yan) (6)		1	1.082,00
3321-006-0266	IP 44 Makine Prizi (4x32A) ön (6) + Pano Prizi (yan) (6)		1	990,20
3321-006-0276	IP 67 Makine Prizi (4x32A) ön (6) + Pano Prizi (yan) (6)		1	1.148,60
3321-006-0706	IP 44 Makine Prizi (5x32A) ön (6) + Pano Prizi (yan) (6)		1	1.019,00
3321-006-0804	IP 67 Makine Prizi (5x32A) ön (4) + Pano Prizi (yan) (6)		1	981,80
3321-006-0314	IP 44 Makine Prizi (4x63A) ön (4) + Pano Prizi (yan) (6)		1	1.413,80
3321-006-0324	IP 67 Makine Prizi (4x63A) ön (4) + Pano Prizi (yan) (6)		1	1.559,00
3321-006-0334	IP 44 Makine Prizi (5x63A) ön (4) + Pano Prizi (yan) (6)		1	1.624,60
3321-006-0344	IP 67 Makine Prizi (5x63A) ön (4) + Pano Prizi (yan) (6)		1	1.800,60



Referans	Ürün Tanımı	Koruma Sınıfı	Ambalaj	t / Adet
			Kutu / Koli	

130x220 EKONOMİK SERİ MONTAJLI KOMBİNASYONLAR (PP HAMMADDE) (CONTASIZ - BARASIZ - IP 54)

3324-000-1111-PP	Standart Makine Priz Yuvası (boş) ön		1	67,70
3324-002-1111-PP	Standart Makine Priz Yuvası (boş) ön + Pano Prizi (1x16A) yan (2)		1	102,30
3324-000-1112-PP	CEE Makine Priz Yuvası (boş) ön		1	67,70
3324-002-1112-PP	CEE Makine Priz Yuvası (boş) ön + Pano Prizi (1x16A) yan (2)		1	102,30
3324-002-4000-PP	Standart Tip IP 44 Makine Prizi (3x25A) ön + Pano Prizi (1x16A) yan (2)		1	129,80



220x300 EKONOMİK SERİ MONTAJLI KOMBİNASYONLAR (PP HAMMADDE) (CONTASIZ - BARASIZ - IP 54)

3325-000-1111-PP	Standart Makine Priz Yuvası (boş) ön (2)		1	122,70
3325-002-1111-PP	Standart Makine Priz Yuvası (boş) ön (2) + Pano Prizi (1x16A) yan (2)		1	157,30
3325-000-1112-PP	CEE Makine Priz Yuvası (boş) ön (2)		1	122,70
3325-002-1112-PP	CEE Makine Priz Yuvası (boş) ön (2) + Pano Prizi (1x16A) yan (2)		1	157,30
3325-002-4400-PP	Standart Tip IP 44 Makine Prizi (3x25A) ön (2) + Pano Prizi (1x16A) yan (2)		1	212,30



KOMBİNASYON ARABALARI

1414-010-03	Boş Kombinasyon Arabası (makarasız)		1	1.309,50
ÖZEL 4A	Montajlı Kombinasyon Arabası (makarasız)		1	SİPARİŞTE
1414-020-03	Boş Kombinasyon Arabası (makaralı)		1	1.444,50
ÖZEL 4B	Montajlı Kombinasyon Arabası (makaralı)		1	SİPARİŞTE



MOBILBOX



MOBILBOX

- ✓ 215x215x120, 215x215x190, 270x390x200, 420x420x500 ve 420x420x600 olmak üzere beş farklı ölçüsü bulunmaktadır.
- ✓ Özellikle ses ve ışık sistemleri için siyah, şantiye ve saha uygulamaları için ise turuncu renk seçenekleri sunulmaktadır.
- ✓ Müşteri talepleri doğrultusunda ihtiyaca yönelik makine prizi, makine fişi, sigorta modülü, sigorta, klemens montajı ve kablo bağlantı hizmeti verilmektedir.
- ✓ Tüm vidalar INOX olup, paslanmazdır.
- ✓ Geniş kapağı sayesinde iç bağlantılara erişim rahat olup, montaj ve müda hale kolaylığı sağlanmıştır.
- ✓ Kutulara enerji girişi makine fişleriyle sağlanmakta olup, tüm enerji çıkışları makine prizleri ve pano prizleri vasıtasıyla yapılmaktadır. Opsiyonel olarak kablo

ve kablo rakoru ile direk bağlantı da sunulmaktadır.

- ✓ Taşıma kulpları sayesinde seyyar olarak ihtiyaç olan yerde konumlandırılabilir.
- ✓ Talebe bağlı olarak kutulara tekerlek takılabilmektedir.
- ✓ Çevresel etkenlere olan dayanım sayesinde hem kapalı hem açık alanlarda kullanılabilir.
- ✓ UV katkılı hammadde sayesinde dış ortam ısısı ve güneş ışığının olumsuz etkileri minimuma indirilmiştir.
- ✓ Yüksek darbe dayanımına sahiptir. PE'den üretilen gövdeler kırılmazdır.
- ✓ IP 67 koruma sınıfına sahiptir (*).

(* Sistem oluşturulan tüm komponentlerin minimum IP 67 koruma sınıfına sahip olması durumunda geçerlidir. Aksi takdirde sistemin IP değeri, sistemi oluşturan en düşük IP değerine sahip ürünün IP'si ile belirlenir.



Referans	Ürün Tanımı	Koruma Sınıfı	Ambalaj	t / Adet
			Kutu / Koli	

MOBILBOX (270x390x200)

3330-000-0300	Mobilbox - siyah (270x390x200)	IP 67	1	870,80
3330-000-2300	Mobilbox - turuncu (270x390x200)	IP 67	1	870,80
Özel 7	Mobilbox - siyah (270x390x200) / Montajlı		1	SİPARİŞTE
Özel 7	Mobilbox - turuncu (270x390x200) / Montajlı		1	SİPARİŞTE



3330-000-0300

3330-000-2300



MOBILBOX (420x420x500)

3331-000-0300	Mobilbox - siyah (420x420x500)	IP 67	1	1.741,50
3331-000-2300	Mobilbox - turuncu (420x420x500)	IP 67	1	1.741,50
Özel 10	Mobilbox - siyah (420x420x500) / Montajlı		1	SİPARİŞTE
Özel 10	Mobilbox - turuncu (420x420x500) / Montajlı		1	SİPARİŞTE



3331-000-0300

3331-000-2300

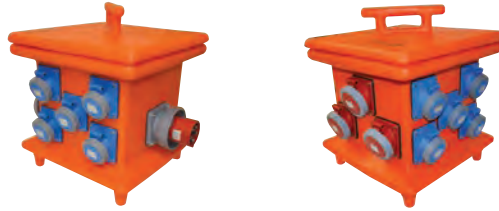

MOBILBOX (420x420x600)

3332-000-0300	Mobilbox - siyah (420x420x600)	IP 67	1	2.227,50
3332-000-2300	Mobilbox - turuncu (420x420x600)	IP 67	1	2.227,50
Özel 8	Mobilbox - siyah (420x420x600) / Montajlı		1	SİPARİŞTE
Özel 8	Mobilbox - turuncu (420x420x600) / Montajlı		1	SİPARİŞTE



3332-000-0300

3332-000-2300



MOBILBOX TAŞIYICI

1414-040-03	Mobilbox Taşıyıcı (270x390x200)		1	1.093,50
1414-045-03	Mobilbox Taşıyıcı Makaralı (270x390x200)		1	1.296,00
1414-030-03	Mobilbox Taşıyıcı (420x420x500) (420x420x600)		1	1.377,00



1414-040-03

1414-045-03

1414-030-03



MINIBOX



Elektrik - Hava - Su

Bağlantılarının yukarıdan yapılmak istendiği alanlar için esnek çözümler sunmaktadır.



MINIBOX (215x215x190)

Referans	Ürün Tanımı	Model	Hava Bağlantısı	Su Bağlantısı	Sigorta Modülü	Montajlı	Renk(*)	IP	₺ / Adet
3335-000-0300	Minibox - (215x215x190)	Kulplu - Seyyar	-	-	-	-	siyah	IP 44	389,90
3335-100-0300	Minibox - (215x215x190)	Kulplu - Seyyar	-	-	✓	-	siyah	IP 44	479,00
ÖZEL12	Minibox - (215x215x190)	Kulplu - Seyyar	-	-	-	✓	siyah	IP 44	SİPARİŞTE
ÖZEL14	Minibox - (215x215x190)	Kulplu - Seyyar	-	-	✓	✓	siyah	IP 44	SİPARİŞTE

(*) Turuncu renkli MINIBOX talepleriniz için ürün kodunun son dört hanesini 2300 olarak talep ediniz veya siparişinizde renk detayını belirtiniz.

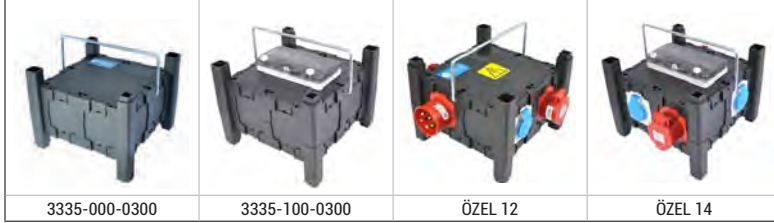

Referans	Ürün Tanımı	Koruma Sınıfı	Ambalaj	₺ / Adet
			Kutu / Koli	

MINIBOX AKSESUARLARI

21310-1600-03	Boş Kapak		1	20,40
21310-1610-03	Kablo Giriş Rakoru (M20)		1	20,40
21310-1615-03	Kablo Giriş Rakoru (M25)		1	20,40
21310-1620-03	Kablo Giriş Rakoru (M32)		1	20,40



MINIBOX (215x215x120)

Referans	Ürün Tanımı	Model	Hava Bağlantısı	Su Bağlantısı	Sigorta Modülü	Montajlı	Renk(*)	IP	₺ / Adet
3336-000-0300	Minibox - (215x215x120)	Askılı	-	-	-	-	siyah	IP 40	434,40
3336-200-0300	Minibox - (215x215x120)	Askılı	✓	-	-	-	siyah	IP 40	521,20
3336-400-0300	Minibox - (215x215x120)	Askılı	-	✓	-	-	siyah	IP 40	521,20
3336-600-0300	Minibox - (215x215x120)	Askılı	✓	✓	-	-	siyah	IP 40	608,20
3336-100-0300	Minibox - (215x215x120)	Askılı	-	-	✓	-	siyah	IP 40	521,20
3336-300-0300	Minibox - (215x215x120)	Askılı	✓	-	✓	-	siyah	IP 40	608,20
3336-500-0300	Minibox - (215x215x120)	Askılı	-	✓	✓	-	siyah	IP 40	608,20
3336-700-0300	Minibox - (215x215x120)	Askılı	✓	✓	✓	-	siyah	IP 40	724,00
ÖZEL13	Minibox - (215x215x120)	Askılı	-	-	-	✓	siyah	IP 40	SİPARİŞTE
ÖZEL16	Minibox - (215x215x120)	Askılı	✓	-	-	✓	siyah	IP 40	SİPARİŞTE
ÖZEL17	Minibox - (215x215x120)	Askılı	-	✓	-	✓	siyah	IP 40	SİPARİŞTE
ÖZEL18	Minibox - (215x215x120)	Askılı	✓	✓	-	✓	siyah	IP 40	SİPARİŞTE
ÖZEL15	Minibox - (215x215x120)	Askılı	-	-	✓	✓	siyah	IP 40	SİPARİŞTE
ÖZEL19	Minibox - (215x215x120)	Askılı	✓	-	✓	✓	siyah	IP 40	SİPARİŞTE
ÖZEL21	Minibox - (215x215x120)	Askılı	-	✓	✓	✓	siyah	IP 40	SİPARİŞTE
ÖZEL22	Minibox - (215x215x120)	Askılı	✓	✓	✓	✓	siyah	IP 40	SİPARİŞTE

(*) Turuncu renkli MINIBOX talepleriniz için ürün kodunun son dört hanesini 2300 olarak talep ediniz veya siparişinizde renk detayını belirtiniz.



ALÜMİNYUM BUATLAR VE BUTON KUTULARI





Referans	Ürün Tanımı	Koruma Sınıfı	Ambalaj	t / Adet
			Kutu / Koli	

ALÜMİNYUM BUATLAR



3390-845-0600	72x72x40 Alüminyum Buat	IP 67	20	52,80
3390-847-0600	72x112x40 Alüminyum Buat	IP 67	20	66,30
3390-809-0600	72x72x57 Alüminyum Buat	IP 67	20	74,40
3390-810-0600	72x112x57 Alüminyum Buat	IP 67	16	100,00
3390-811-0600	72x142x57 Alüminyum Buat	IP 67	20	128,10
3390-850-0600	80x175x70 Alüminyum Buat	IP 67	15	137,30
3390-851-0600	80x250x70 Alüminyum Buat	IP 67	10	207,20
3390-801-0600	100x100x80 Alüminyum Buat	IP 67	50	96,10
3390-802-0600	100x130x80 Alüminyum Buat	IP 67	10	127,40
3390-803-0600	130x130x90 Alüminyum Buat	IP 67	20	215,70
3390-804-0600	130x190x90 Alüminyum Buat	IP 67	15	264,50
3390-805-0600	160x160x90 Alüminyum Buat	IP 67	20	264,50
3390-806-0600	170x190x90 Alüminyum Buat	IP 67	12	305,00
3390-913-0600	180x180x100 Alüminyum Buat	IP 67	8	320,60
3390-807-0600	190x250x90 Alüminyum Buat	IP 67	4	543,40
3390-808-0600	230x280x110 Alüminyum Buat	IP 67	10	624,10
3390-914-0600	130x230x90 Alüminyum Buat	IP 67	1	305,00
3390-915-0600	230x330x140 Alüminyum Buat	IP 67	1	934,50
3390-917-0600	230x410x110 Alüminyum Buat	IP 67	5	981,90
3390-918-0600	250x250x110 Alüminyum Buat	IP 67	1	624,10
3390-919-0600	315x410x160 Alüminyum Buat	IP 67	1	1.050,20



ALÜMİNYUM BUATLAR (MENTEŞELİ)



3390-814-0600	170x190x90 Alüminyum Buat (Menteşeli)	IP 67	1	406,40
3390-813-0600	190x250x90 Alüminyum Buat (Menteşeli)	IP 67	1	609,70
3390-812-0600	230x280x110 Alüminyum Buat (Menteşeli)	IP 67	1	690,90
3390-816-0600	250x250x110 Alüminyum Buat (Menteşeli)	IP 67	1	690,90
3390-815-0600	230x330x140 Alüminyum Buat (Menteşeli)	IP 67	1	1.040,00
3390-817-0600	233x410x110 Alüminyum Buat (Menteşeli)	IP 67	1	1.089,30
3390-819-0600	315x410x160 Alüminyum Buat (Menteşeli)	IP 67	1	1.118,10



Referans	Ürün Tanımı	Koruma Sınıfı	Ambalaj	t / Adet
			Kutu / Koli	

ALÜMİNYUM BUATLAR (MENTEŞELİ - MANDALLI)



3390-950-0600	170x190x90 Alüminyum Buat (Menteşeli - Mandallı)	IP 67	1	553,40
3390-955-0600	190x250x90 Alüminyum Buat (Menteşeli - Mandallı)	IP 67	1	820,50
3390-960-0600	230x280x110 Alüminyum Buat (Menteşeli - Mandallı)	IP 67	1	910,80
3390-967-0600	250x250x110 Alüminyum Buat (Menteşeli - Mandallı)	IP 67	1	910,80
3390-965-0600	230x330x140 Alüminyum Buat (Menteşeli - Mandallı)	IP 67	1	1.187,10
3390-970-0600	233x410x110 Alüminyum Buat (Menteşeli - Mandallı)	IP 67	1	1.236,30
3390-975-0600	315x410x160 Alüminyum Buat (Menteşeli - Mandallı)	IP 67	1	1.389,80



Referans	Ürün Tanımı	Koruma Sınıfı	Ambalaj	t / Adet
			Kutu / Koli	

ALÜMİNYUM BUTON KUTULARI

3390-820-0600	72x72x57 Tekli Buton Kutusu	IP 67	20	109,90
3390-821-0600	72x112x57 İkilili Buton Kutusu	IP 67	20	125,80
3390-822-0600	72x142x57 Üçlü Buton Kutusu	IP 67	16	148,00
3390-823-0600	80x175x70 Dörtlü Buton Kutusu	IP 67	10	153,90
3390-824-0600	80x250x70 Beşli Buton Kutusu	IP 67	10	232,60
3390-825-0600	80x250x70 Altılı Buton Kutusu	IP 67	8	242,90



ALÜMİNYUM BUTON KUTULARI (KORUMALI TİP)

3390-830-0600	72x72x57 Tekli Buton Kutusu (Korumalı Tip)	IP 67	20	144,50
3390-831-0600	72x112x57 İkilili Buton Kutusu (Korumalı Tip)	IP 67	16	168,60
3390-832-0600	72x142x57 Üçlü Buton Kutusu (Korumalı Tip)	IP 67	10	191,00
3390-833-0600	80x175x70 Dörtlü Buton Kutusu (Korumalı Tip)	IP 67	10	198,00
3390-834-0600	80x250x70 Beşli Buton Kutusu (Korumalı Tip)	IP 67	10	281,90
3390-835-0600	80x250x70 Altılı Buton Kutusu (Korumalı Tip)	IP 67	8	292,00



ALÜMİNYUM BUTON KAPAKLARI (KORUMALI TİP)

3390-901-0700	72x72x57 Alüminyum Buton Kapağı (Korumalı Tip)		10	49,00
3390-902-0700	72x112x57 Alüminyum Buton Kapağı (Korumalı Tip)		10	56,80
3390-903-0700	72x142x57 Alüminyum Buton Kapağı (Korumalı Tip)		10	64,10
3390-904-0700	80x175x70 Dörtlü Buton Kapağı (Korumalı Tip)		10	73,80
3390-905-0700	80x250x70 Beşli Buton Kapağı (Korumalı Tip)		10	84,60
3390-906-0700	80x250x70 Altılı Buton Kapağı (Korumalı Tip)		10	93,40



TERMOPLASTİK BUATLAR



SIVI CONTALAMA İLE
TAM SIZDIRMAZLIK!

TERMOPLASTİK - HF - ALEV İLETMEZLİK (YANMAZLIK) KAVRAMLARI

Termoplastik kavramı ısıtıldığında yumuşayan, soğutulduğunda tekrar sertleşen plastik gruplarıyla ilgili bir kavramdır.

Termoplastik malzemeler tekrar tekrar eritilebilir ve çözülebilirler. Bu da çevre koruma açısından özel bir anlam taşır.

Halojen, klor, flor, iyot ve brom gibi tehlikeli ve zehirli olarak bilinen bazı elementlere verilen isimdir. Halojen içeren malzemeler yandığında ortaya çıkan hidroklorür (HCl) havadaki gazlarla birleşerek hidroklorik asit meydana çıkarır. Oluşan bu asit insanlara ve cihazlara zarar verir.

ABS, PP, PC, PA gibi endüstriyel amaçlı geliştirilen plastikler yapıları gereği içlerinde HALOJEN adı verilen bu zehirli gazları içermezler. O nedenle bu hammaddelerden üretilen ürünler HALOGEN FREE (HF) olarak adlandırılırlar.

Konutlar, alışveriş merkezleri, oteller, sinemalar, metro, enerji santralleri, fabrikalar gibi insanların yoğun toplandığı yerlerde yangın esnasında insan hayatının, değerli malzemelerin ve önemli belgelerin korunması gereklidir. Yangın esnasında bu binalardaki yangın alarm sistemleri, havalandırma sistemleri, asansörler, ikaz ve yönlendirme ışıkları, kapılar gibi ekipmanların bir süre çalışır olması gerekmektedir. Bundan dolayı bu sistemlerin besleme ve kontrolünde kullanılan tüm elektrik malzemelerinin (buat, kablo, rakor vs.) halojensiz ve alev iletmez (HF-FR) olması gerekmektedir.

O nedenle HF (halogen free), FR (alev iletmezlik) ile beraber kullanılmaktadır. Eğer bir alev iletmezlik özelliği yoksa malzeme HF olsa bile bu özellik vurgulanmaz. ABS, PP, PC, PA türevi plastiklerin tamamen yapıları gereği HF'dir. Ancak uygulamalar gereği HF-FR olmaları halinde bu özellikleri belirtmelidir.

UL 94 DENEYİNİN AMACI :

Bu testte 1.6 mm kalınlığındaki standart test çubuğuna belirli sabit bir süre için uygulanan alev ardından alevin sönme süresi ölçülür. Süre ve damlama olup olmaması durumları göz önünde bulundurularak yanmazlığın UL-94 standartlarında Vo, V1 ya da V2 olduğu tespit edilir.

DİKEY VE YATAY YANMA TESTLERİ (UL 94)

Yatay test plakasının yavaş yanması

Yanma oranı <76mm/dakika 3mm' den az et kalınlığı için

Yanma oranı <38mm/dakika 3mm' den fazla et kalınlığı için

V - 0

Dikey test plakasının ateşi çektikten sonra 10 saniye içinde sönmesi

Damlama olmamalıdır.

V - 1

Dikey test plakasının ateşi çekildikten sonra 30 saniye içinde sönmesi

Damlama olmamalıdır.

V - 2

Dikey test plakasının ateşi çekildikten sonra 30 saniye içinde sönmesi.

Damlama olabilir.

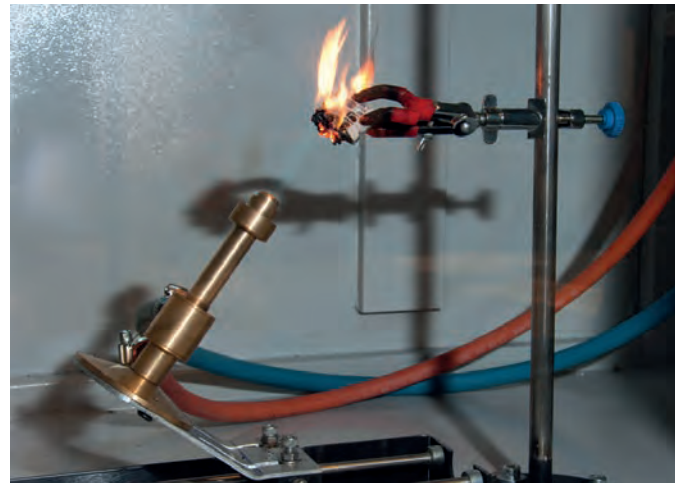
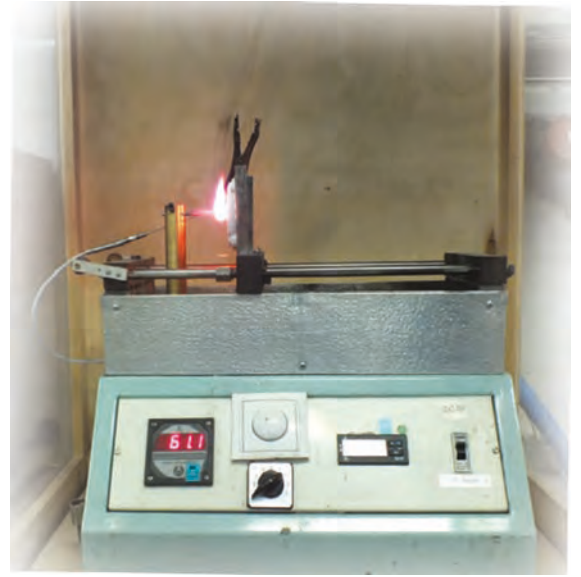

Referans	Ürün Tanımı	Koruma Sınıfı	Ambalaj	t / Adet
			Kutu / Koli	

TERMOPLASTİK BUATLAR



3308-204-0600	75x75x40 (8 çıkışlı) - Geçmeli Kapak	IP 54	120	12,40
3309-204-0600	75x75x50 (8 çıkışlı) - Vidalı Kapak	IP 67	120	16,20
3308-205-0600	85x85x45 (8 çıkışlı) - Geçmeli Kapak	IP 54	100	13,40
3309-205-0600	85x85x55 (8 çıkışlı) - Vidalı Kapak	IP 67	100	17,80
3308-206-0600	100x100x50 (8 çıkışlı) - Geçmeli Kapak	IP 54	100	16,70
3309-206-0600	100x100x60 (8 çıkışlı) - Vidalı Kapak	IP 67	100	22,10
3310-209-0600	Ø70 (4 çıkışlı) - Geçmeli Kapak	IP 54	100	11,90
3310-210-0600	Ø90 (4 çıkışlı) - Geçmeli Kapak	IP 54	100	11,90
3309-203-0600	Ø90 (4 çıkışlı) - Vidalı Kapak	IP 67	100	17,70
3310-211-0600	80x80x45 (7 çıkışlı)	IP 54	100	15,20
3310-212-0600	85x85x50	IP 54	100	12,40
3310-212-0610	85x85x45 Sıvıüstü Anahtar Kasası	IP 30	100	10,70
3310-216-0600	85x95x60 (2 çıkışlı)	IP 67	100	17,80
3310-213-0600	110x110x70 (8 çıkışlı) - Vidalı Kapak	IP 67	100	29,50
3310-213-0100	110x110x70 (8 çıkışlı) - Şeffaf - Vidalı Kapak	IP 67	100	36,50
3310-223-0600	110x110x100 (8 çıkışlı) - Derin - Vidalı Kapak	IP 67	25	34,70
3310-223-0100	110x110x100 (8 çıkışlı) - Derin - Şeffaf - Vidalı Kapak	IP 67	25	42,60
3310-214-0600	110x180x70 (10 çıkışlı) - Vidalı Kapak	IP 67	60	40,40
3310-214-0100	110x180x70 (10 çıkışlı) - Şeffaf - Vidalı Kapak	IP 67	60	53,60
3310-217-0600	130x220x95 (10 çıkışlı) - Vidalı Kapak	IP 67	30	62,40
3310-217-0100	130x220x95 (10 çıkışlı) - Şeffaf - Vidalı Kapak	IP 67	30	71,00
3310-218-0600	130x220x140 (10 çıkışlı) - Derin - Vidalı Kapak	IP 67	24	74,70
3310-218-0100	130x220x140 (10 çıkışlı) - Derin - Şeffaf - Vidalı Kapak	IP 67	24	85,80
3310-215-0600	210x280x90 (12 çıkışlı) - Vidalı Kapak	IP 67	20	98,30
3310-215-0100	210x280x90 (12 çıkışlı) - Şeffaf - Vidalı Kapak	IP 67	20	117,00
3310-219-0600	210x280x140 - Derin - Vidalı Kapak	IP 67	10	121,30
3310-219-0100	210x280x140 - Derin - Şeffaf Kapak	IP 67	10	147,30
3310-270-0600	180x300x110 (14 çıkışlı) - Vidalı Kapak (Contalı - Montaj Ayaklı)	IP 67	10	116,00
3310-270-0100	180x300x110 (14 çıkışlı) - Şeffaf - Vidalı Kapak (Contalı - Montaj Ayaklı)	IP 67	10	138,60
3310-272-0600	180x300x150 (14 çıkışlı) - Derin - Vidalı Kapak (Contalı - Montaj Ayaklı)	IP 67	10	146,00
3310-272-0100	180x300x150 (14 çıkışlı) - Derin - Şeffaf - Vidalı Kapak (Contalı - Montaj Ayaklı)	IP 67	10	174,60





Referans	Ürün Tanımı	Koruma Sınıfı	Ambalaj	t / Adet
			Kutu / Koli	

TERMOPLASTİK BUATLAR
HALOGEN FREE - ALEV İLETMEZ (HF-FR) / BEYAZ



3308-204-0077	75x75x40 (8 çıkışlı) - Geçmeli Kapak	IP 54	120	20,00
3309-204-0077	75x75x50 (8 çıkışlı) - Vidalı Kapak	IP 67	120	23,90
3308-205-0077	85x85x45 (8 çıkışlı) - Geçmeli Kapak	IP 54	100	20,50
3309-205-0077	85x85x55 (8 çıkışlı) - Vidalı Kapak	IP 67	100	27,10
3308-206-0077	100x100x50 (8 çıkışlı) - Geçmeli Kapak	IP 54	100	24,90
3309-206-0077	100x100x60 (8 çıkışlı) - Vidalı Kapak	IP 67	100	34,20
3310-209-0077	Ø70 (4 çıkışlı) - Geçmeli Kapak	IP 54	100	17,80
3310-210-0077	Ø90 (4 çıkışlı) - Geçmeli Kapak	IP 54	100	18,50
3309-203-0077	Ø90 (4 çıkışlı) - Vidalı Kapak	IP 67	100	24,60
3310-211-0077	80x80x45 (7 çıkışlı)	IP 54	100	23,40
3310-212-0077	85x85x50	IP 55	100	18,80
3310-216-0077	85x95x60 (2 çıkışlı)	IP 67	100	30,40
3310-213-0077	110x110x70 (8 çıkışlı) - Vidalı Kapak	IP 67	100	39,10
3310-223-0077	110x110x100 (8 çıkışlı) - Derin - Vidalı Kapak	IP 67	25	47,20
3310-214-0077	110x180x70 (10 çıkışlı) - Vidalı Kapak	IP 67	60	62,40
3310-217-0077	130x220x95 (10 çıkışlı) - Vidalı Kapak	IP 67	30	100,20
3310-218-0077	130x220x140 (10 çıkışlı) - Derin - Vidalı Kapak	IP 67	24	116,80
3310-215-0077	210x280x90 (12 çıkışlı) - Vidalı Kapak	IP 67	20	152,30
3310-219-0077	210x280x140 - Derin - Vidalı Kapak (HF - FR)	IP 67	10	203,10
3310-270-0077	180x300x110 (14 çıkışlı) - Vidalı Kapak (Contalı - Montaj Ayaklı)	IP 67	10	168,80
3310-272-0077	180x300x150 (14 çıkışlı) - Derin - Vidalı Kapak (Contalı - Montaj Ayaklı)	IP 67	10	211,20



BÜYÜK TİP TERMOPLASTİK BUATLAR



3310-224-0600	250x360x150 Buat - Opak Kapak (ABS)	IP 67	1	296,20
3310-227-0600	250x360x150 Buat - Şeffaf Kapak (ABS+Polikarbonat)	IP 67	1	321,30
3310-228-0600	250x360x200 - Opak Kapak (ABS)	IP 67	1	355,60
3310-228-0100	250x360x200 - Şeffaf Kapak (PC+ABS)	IP 67	1	385,40
3310-305-0600	360x300x110 - Opak Kapak	IP 67	1	363,50
3310-305-0100	360x300x110 - Şeffaf Kapak	IP 67	1	385,40
3310-320-0600	360x300x150 - Opak Kapak	IP 67	1	410,00
3310-320-0100	360x300x150 - Şeffaf Kapak	IP 67	1	431,80
3310-255-0600	300x540x110 Buat - Opak Kapak (ABS) (Contalı ve Montaj Ayaklı)	IP 67	1	494,20
3310-255-0100	300x540x110 Buat - Şeffaf Kapak (ABS) (Contalı ve Montaj Ayaklı)	IP 67	1	524,90
3310-252-0600	300x540x150 Buat - Opak Kapak (ABS)	IP 67	1	557,50
3310-252-0100	300x540x150 Buat - Şeffaf Kapak (PC+ABS)	IP 67	1	587,60



Referans	Ürün Tanımı	Koruma Sınıfı	Ambalaj	t / Adet
			Kutu / Koli	

TERMOPLASTİK BUATLAR (RAKOR GİRİŞSİZ)



3310-217-0600D	130x220x95 - Opak Kapak (Rakor Girişsiz)	IP 67	30	63,50
3310-217-0100D	130x220x95 - Şeffaf Kapak (Rakor Girişsiz)	IP 67	30	70,60
3310-218-0600D	130x220x140 - Derin / Opak Kapak (Rakor Girişsiz)	IP 67	24	75,70
3310-218-0100D	130x220x140 - Derin / Şeffaf Kapak (Rakor Girişsiz)	IP 67	24	85,80
3310-215-0600D	210x280x90 - Opak Kapak (Rakor Girişsiz)	IP 67	20	99,50
3310-215-0100D	210x280x90 - Şeffaf Kapak (Rakor Girişsiz)	IP 67	20	116,50
3310-219-0600D	210x280x140 - Derin / Opak Kapak (Rakor Girişsiz)	IP 67	10	120,80
3310-219-0100D	210x280x140 - Derin / Şeffaf Kapak (Rakor Girişsiz)	IP 67	10	146,70
3310-224-0600D	250x360x150 - Opak Kapak (ABS) (Rakor Girişsiz)	IP 67	1	296,20
3310-227-0600D	250x360x150 - Şeffaf Kapak (PC+ABS) (Rakor Girişsiz)	IP 67	1	321,30
3310-228-0600D	250x360x200 - Opak Kapak (ABS) (Rakor Girişsiz)	IP 67	1	355,60
3310-228-0100D	250x360x200 - Şeffaf Kapak (PC+ABS) (Rakor Girişsiz)	IP 67	1	385,40
3310-305-0600D	360x300x110 - Opak Kapak (Rakor Girişsiz)	IP 67	1	363,50
3310-305-0100D	360x300x110 - Şeffaf Kapak (Rakor Girişsiz)	IP 67	1	385,40
3310-320-0600D	360x300x150 - Opak Kapak (Rakor Girişsiz)	IP 67	1	410,00
3310-320-0100D	360x300x150 - Şeffaf Kapak (Rakor Girişsiz)	IP 67	1	431,80
3310-255-0600D	300x540x110 - Opak Kapak (ABS) (Rakor Girişsiz)	IP 67	1	494,20
3310-255-0100D	300x540x110 - Şeffaf Kapak (PC+ABS) (Rakor Girişsiz)	IP 67	1	524,90
3310-252-0600D	300x540x150 - Opak Kapak (ABS) (Rakor Girişsiz)	IP 67	1	557,50
3310-252-0100D	300x540x150 - Şeffaf Kapak (PC+ABS) (Rakor Girişsiz)	IP 67	1	587,60

RAKOR GİRİŞSİZ

						
3310-219-0600D	3310-224-0600D	3310-227-0600D	3310-252-0600D	3310-252-0100D	3310-254-0600D	3310-254-0100D

MENTEŞELİ TERMOPLASTİK PANOLAR



3310-234-0600	250x360x150 - Menteşeli Pano - Opak Kapak (ABS)	IP 66	1	335,80
3310-237-0600	250x360x150 - Menteşeli Pano - Şeffaf Kapak (ABS + Polikarbonat)	IP 66	1	361,50
3310-248-0600	250x360x200 - Opak Kapak / Menteşeli Pano (ABS)	IP 66	1	402,80
3310-248-0100	250x360x200 - Şeffaf Kapak / Menteşeli Pano (PC+ABS)	IP 66	1	433,30
3310-250-0600	300x540x150 - Menteşeli Pano - Opak Kapak (ABS)	IP 67	1	644,00
3310-250-0100	300x540x150 Menteşeli Pano - Şeffaf Kapak (ABS+Polikarbonat)	IP 67	1	676,80

			
3310-234-0600	3310-237-0600	3310-250-0600	3310-250-0100

Referans	Ürün Tanımı	Koruma Sınıfı	Ambalaj Kutu / Koli	₺ / Adet
ELASTİK KABLO GİRİŞ YUVALI BUATLAR				
3310-275-0600	75x75x45 Elastomerli Buat (8 çıkışlı) - Geçmeli Kapak	IP 55	100	13,70
3310-290-0600	90x90x55 Elastomerli Buat (8 çıkışlı) - Geçmeli Kapak	IP 55	120	17,30
3310-275-0600A	75x75x45 Elastomerli Buat (montaj ayaklı)	IP 55	100	14,00
3310-290-0600A	90x90x55 Elastomerli Buat (montaj ayaklı)	IP 55	120	17,50

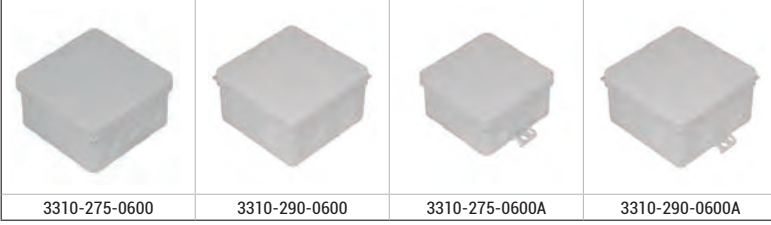

- Elastik diyafram. kablunun çevresini bir conta gibi sararak gerekli sızdırmazlığı sağlar.
- Çift enjeksiyon yöntemiyle elastik malzemeden üretilen ve kablo rakoru gerektirmeyen diyafram rakorları sayesinde kolay, ekonomik ve hızlı bağlantı
- Kablo geçişleri ve kapak ağızlarında kullanılan elastik malzeme sayesinde IP 55 koruma sınıfı
- Farklı model ve tipte klemens ve ray montajına uygun, rahat kablo montajı sağlayan tasarım
 - Kızaran tel deneyine göre 650°C'ye (halogen free - yanmaz ürünler için 850 °C) dayanım
 - Yüksek darbe dayanımına sahip ABS gövde

TERMOSTAT KUTUSU

3308-202-7710	75x75x51 Buat (HF-FR)		1	29,40
---------------	-----------------------	--	---	-------



NEMLİYER ANAHTAR ve PRİZ SERİLERİ





Referans	Ürün Tanımı	Koruma Sınıfı	Ambalaj	t / Adet
			Kutu / Koli	
NEMLİYER ANAHTAR ve PRİZ SERİLERİ				
3201-001-0601	Anahtar	IP 54	10 / 150	21,20
3201-002-0601	Komitatör	IP 54	10 / 150	23,80
3201-003-0601	Vavien	IP 54	10	23,80
3201-004-0601	Çağırma (Light)	IP 54	10	22,40
3201-005-0601	Çift Yollu Anahtar	IP 54	10	34,80
3201-006-0601	Permütatör (Ara Vavien)	IP 54	10	34,20
3201-007-0601	Jaluzi Kumanda (Stor Anahtar)	IP 54	10	37,00
3201-008-0601	Işıklı Anahtar	IP 54	10	31,20
3201-009-0601	Işıklı Vavien	IP 54	10	30,20
3201-010-0601	Işıklı Çağırma (Light)	IP 54	10	32,10
3201-012-0601	Zil İşaretli Çağırma (Light)	IP 54	10	21,30
3201-013-0601	Merdiven İşaretli Çağırma (Light)	IP 54	10	21,30
3201-015-0601	Işıklı Merdiven İşaretli Çağırma	IP 54	10	36,50
3201-017-0601	Komitatör Vavien	IP 54	10	31,50
3201-021-0601	Işıklı Komitatör	IP 54	10	37,00
3201-025-0601	Kapaklı Topraklı Priz	IP 54	10 / 150	24,60
3201-033-0601	Kapaklı Topraklı UPS Priz	IP 54	10	31,20
3201-041-0600	Nümeris Telefon Prizi (1xAmp. 4 Kontak RJ11)	IP 54	10	26,90
3201-051-0600	Data Prizi (1xRJ 45 CAT 5E)	IP 54	10	76,10
3201-053-0600	Data Prizi (1xRJ 45 CAT 6)	IP 54	10	76,10
3201-066-0600	TV Priz sonlu	IP 54	10	32,80
3201-068-0600	TV Priz Geçişli	IP 54	10	32,80
3201-069-0601	TV Uydu Prizi	IP 54	6	33,80
3201-101-0601	Anahtar + Kapaklı Topraklı Priz (yatay)	IP 54	5	48,90
3201-102-0601	Komitatör + Kapaklı Topraklı Priz (yatay)	IP 54	5	51,60
3201-103-0601	Vavien + Kapaklı Topraklı Priz (yatay)	IP 54	5	50,50
3201-104-0601	Çağırma (Light) + Kapaklı Topraklı Priz (yatay)	IP 54	5	49,10
3201-105-0601	Çift Yollu Anahtar + Kapaklı Topraklı Priz (yatay)	IP 54	5	60,60
3201-125-0601	Kapaklı Topraklı Priz + Kapaklı Topraklı Priz (yatay)	IP 54	5	53,10
3201-108-0601	Işıklı Anahtar + Kapaklı Topraklı Priz (yatay)	IP 54	5	59,50
3201-121-0601	Işıklı Komitatör + Kapaklı Topraklı Priz (yatay)	IP 54	5	60,90
3201-109-0601	Işıklı Vavien + Kapaklı Topraklı Priz (yatay)	IP 54	5	58,20
3201-110-0601	Işıklı Çağırma + Kapaklı Topraklı Priz (yatay)	IP 54	5	59,10
3201-301-0601	Anahtar + Kapaklı Topraklı Priz (dikey)	IP 54	6	52,00
3201-302-0601	Komitatör + Kapaklı Topraklı Priz (dikey)	IP 54	6	54,80
3201-303-0601	Vavien + Kapaklı Topraklı Priz (dikey)	IP 54	6	54,30
3201-304-0601	Çağırma (Light) + Kapaklı Topraklı Priz (dikey)	IP 54	6	52,10
3201-305-0601	Çift Yollu Anahtar + Kapaklı Topraklı Priz (dikey)	IP 54	6	64,70
3201-325-0601	Kapaklı Topraklı Priz + Kapaklı Topraklı Priz (dikey)	IP 54	6	56,40
3201-308-0601	Işıklı Anahtar + Kapaklı Topraklı Priz (dikey)	IP 54	6	63,70
3201-321-0601	Işıklı Komitatör + Kapaklı Topraklı Priz (dikey)	IP 54	6	67,10
3201-309-0601	Işıklı Vavien + Kapaklı Topraklı Priz (dikey)	IP 54	6	64,10
3201-310-0601	Işıklı Çağırma + Kapaklı Topraklı Priz (dikey)	IP 54	6	63,70
21201-0113-06	Bağlantı Adaptörü	-	-	4,30



TESİSAT GRUBU ÜRÜNLER



Referans	Ürün Tanımı	Koruma Sınıfı	Ambalaj	ç / Adet
			Kutu / Koli	

EV - BÜRO TİPİ FİŞ ve PRİZ SERİSİ



3280-350-0400	Kelebek Fiş (Eğik)	-	100	13,70
3280-355-0400	Kelebek Fiş - Topraklı / UPS (Eğik)	-	100	15,20
3280-351-0400	Uzatma Prizi	-	50	17,50
3280-353-0400	Telefon Fişi (Eğik)	-	100	12,00
3280-354-0400	Konnektörlü Telefon Fişi (Eğik)	-	100	17,50

OTOMAT KUTULARI



3340-260-0400	50x130 1+1' li Sıvaüstü Otomat Kutusu	IP 30	32	14,20
3340-261-0400	90x150 3+1' li Sıvaüstü Otomat Kutusu	IP 30	18	20,40
3340-264-0400	190x260 12+1' li Sıvaaltı Otomat Kutusu	IP 42	20	144,80
3340-265-0400	190x260 12+1' li Sıvaaltı Otomat Kutusu - Klemensli	IP 42	20	157,20



SIVA ALTI ANAHTAR ve PRİZ KASALARI TUĞLA DUVARLAR İÇİN (EKONOMİK SERİ)



3313-210-0300	Boru Geçmeli Anahtar Kasası (Siyah) (Kapaksız)	IP 30	900	3,10
3313-212-0300	Derin Boru Geçmeli Anahtar Kasası (Siyah) (Kapaksız)	IP 30	660	3,80
3313-216-0400	Lüks Buat Kapağı - Plastik Ayaklı (Beyaz)		1000	3,10
3314-310-2300	Alçıpan - Betonpan Anahtar Kasası (Turuncu)	IP 30	850	4,30
3314-312-0700	Alçıpan Kasa Bağlantı Parçası (Sarı)	IP 30	1400	2,80

SIVA ALTI ANAHTAR ve PRİZ KASALARI TUĞLA DUVARLAR İÇİN



3315-210-2300	Boru Geçmeli Anahtar Kasası (Turuncu) (Kapaksız)	IP 30	900	3,80
3315-212-2300	Derin Boru Geçmeli Anahtar Kasası (Turuncu) (Kapaksız)	IP 30	660	4,10
21313-1410-03	Anahtar Kasa Kapağı (Siyah)	IP 30	660	0,30



SIVA ALTI ANAHTAR ve PRİZ KASALARI TUĞLA DUVARLAR İÇİN



3315-210-0400	Boru Geçmeli Anahtar Kasası (Beyaz) (Kapaksız)	IP 30	900	3,80
3315-212-0400	Derin Boru Geçmeli Anahtar Kasası (Beyaz) (Kapaksız)	IP 30	660	4,10
3315-310-0400	Alçıpan - Betonpan Anahtar Kasası (Beyaz)	IP 30	850	5,30
3315-312-0400	Alçıpan Kasa Bağlantı Parçası (Beyaz)	IP 30	1400	2,80
21313-1410-03	Anahtar Kasa Kapağı (Siyah)	IP 30	660	0,30

Referans	Ürün Tanımı	Koruma Sınıfı	Ambalaj	
			Kutu / Koli	ç / Adet

SIVA ALTI ANAHTAR ve PRİZ KASALARI
TUĞLA DUVARLAR İÇİN / ALEV İLETMEZ



3315-210-0966	Boru Geçmeli Anahtar Kasası (Mavi) (Kapaksız)	IP 30	900	5,40
3315-212-0966	Derin Boru Geçmeli Anahtar Kasası (Mavi) (Kapaksız)	IP 30	660	5,80
3315-310-0966	Alçıpan - Betonpan Anahtar Kasası (Mavi)	IP 30	850	6,90
3315-312-0966	Alçıpan Kasa Bağlantı Parçası (Mavi)	IP 30	1400	2,80
21313-1410-03	Anahtar Kasa Kapağı (Siyah)	IP 30	660	0,30

**ALEV İLETMEZ
(FR)**

SIVA ALTI ANAHTAR ve PRİZ KASALARI
TUĞLA DUVARLAR İÇİN / HALOGEN FREE - ALEV İLETMEZ (HF-FR)



3315-210-1177	Boru Geçmeli Anahtar Kasası (Yeşil) (Kapaksız)	IP 30	900	7,60
3315-212-1177	Derin Boru Geçmeli Anahtar Kasası (Yeşil) (Kapaksız)	IP 30	660	8,10
3315-216-1177	Lüks Buat Kapağı - Plastik Ayaklı (Yeşil)	-	1000	4,30
3315-310-1177	Alçıpan - Betonpan Anahtar Kasası (Yeşil)	IP 30	850	13,40
3315-312-1177	Alçıpan Kasa Bağlantı Parçası (Yeşil)	IP 30	1400	5,00
21313-1410-03	Anahtar Kasa Kapağı (Siyah)	IP 30	660	0,30

**HALOGEN FREE
ALEV İLETMEZ
(HF-FR)**

						
3315-211-0400	3315-212-0400	3315-213-0400	3315-211-0966	3315-213-0966	3315-212-1177	3315-213-1177

SIVA ALTI ANAHTAR ve PRİZ KASALARI
BETON DUVARLAR İÇİN



3350-220-0000	Buat Kasası (Komple A)	-	400	8,60
3350-221-0000	Tavan Askı Kasası (Komple B)	-	600	6,90
3350-222-0000	Tavan Askı Kasası (Komple C)	-	650	8,30
3350-223-0000	Anahtar Kasası (Komple D)	-	500	6,90
3350-224-0000	Aplik (Ø20) (Komple E)	-	1000	6,40
3350-225-0000	Aplik (Ø35) (Komple F)	-	500	6,90
3350-100-2300	Ø80 Buat	-	400	6,60
3350-110-0300	Tavan Askı Kasası (Pater)	-	1200	3,80

SIVA ALTI ANAHTAR ve PRİZ KASALARI
BETON DUVARLAR İÇİN / HALOGEN FREE - ALEV İLETMEZ (HF-FR)



3350-220-1177	Buat Kasası (Komple A)	-	400	13,70
3350-221-1177	Tavan Askı Kasası (Komple B)	-	600	10,70
3350-222-1177	Tavan Askı Kasası (Komple C)	-	650	12,00
3350-223-1177	Anahtar Kasası (Komple D)	-	500	10,70
3350-224-1177	Aplik (Ø20) (Komple E)	-	1000	9,10
3350-225-1177	Aplik (Ø35) (Komple F)	-	500	10,70

**HALOGEN FREE
ALEV İLETMEZ
(HF-FR)**

						
3350-220-0000	3350-221-0000	3350-222-0000	3350-223-0000	3350-224-0000	3350-100-2300	3350-110-0300

AKSESUARLAR VE RAKORLAR



Referans	Ürün Tanımı	Koruma Sınıfı	Ambalaj	t / Adet
			Kutu / Koli	







AKSESUARLAR

21324-0202-03	Plastik Ray (101 mm.)		1	9,10
21324-0204-03	Plastik Ray (204 mm.)		1	18,00
21324-0206-03	Plastik Ray (242 mm.)		1	22,80
21311-1314-06	Ray Tutucu		1	7,40
21311-1322-06	Ray Yükseltici		1	6,90
21311-1319-06	Montaj Plakası (plastik) (210x280 buat için)		1	43,90
21311-1318-06	Montaj Plakası (plastik) (250x360 buat için)		1	58,60
1410-045-65	Montaj Plakası (sac) (300x540 buat için)		1	88,30
3340-315-0300	Kapak Menteşesi (250x360 buat için)		1	23,80
3340-318-0600	Kapak Menteşesi (300x540 buat için)		1	30,40
21310-1419-06	Sigorta Kapağı (13' lü)		1	9,10
3197-125-0600	125A Klemens (gri)		1	50,70
3197-125-0700	125A Klemens (sarı)		1	50,70
3197-125-0900	125A Klemens (mavi)		1	50,70
3197-225-0600	Klemens Durdurucu		1	7,40
3340-340-0600	M40 Bağlantı Adaptörü		1	32,20
3340-350-0600	M50 Bağlantı Adaptörü		1	40,10
3197-600-0600	12'li Modül Pano Prizi Kör Kapak (4 Kapak Vidası ile)		1	26,40
3197-605-0600	12'li Modül CEE 75x75 Kör Kapak (4 Kapak Vidası ile)		1	27,20
27315-8000-06	2x4'lü Klemens (gri)		1	25,90
27315-4000-07	5'li Toprak Klemensi (sarı)		1	22,80
27315-4000-09	5'li Nötr Klemensi (mavi)		1	22,80
27315-5000-07	10'lu Toprak Klemensi (sarı)		1	45,40
27315-5000-09	10'lu Nötr Klemensi (mavi)		1	45,40
27315-6000-07	14'lü Toprak Klemensi (sarı)		1	68,10
27315-6000-09	14'lü Nötr Klemensi (mavi)		1	68,10
3197-300-0300	50x50 Pano Priz Bağlantı Adaptörü (vidalarıyla beraber)		1	24,90
3197-305-0300	70x70 Bağlantı Adaptörü (vidalarıyla beraber)		1	26,70
3197-310-0300	75x75 Bağlantı Adaptörü (Standart Makine Priz Adaptörü) (vidalarıyla beraber)		1	26,70
3197-315-0300	83x90 Bağlantı Adaptörü (Cee Adaptörü) (vidalarıyla beraber)		1	26,70
27400-0000-00	Kombinasyon Kulbu		1	29,70
3390-1200-0000	Alüminyum Buat Montaj Ayağı (vida dahil) (*)		1	55,90
3390-1210-0000	Alüminyum Buat Montaj Ayağı (vida dahil) (**)		1	55,90
21101-3923-06	M20 Kör Tapa (1x16A Duvar Tipi Bağlantı Kutusu ve 3x16A Duvar Tipi Fiş - Prizler için)	IP 54	1	5,40
21101-3924-06	M25 Kör Tapa (4x16A - 5x16A - 3x32A - 4x32A Duvar Tipi Fiş Prizler için)	IP 54	1	8,70
21101-3926-06	M32 Kör Tapa (5x32A Duvar Tipi Fiş - Prizler için)	IP 54	1	13,00

(*): 72x72x57 / 72x112x57 / 72x142x57 / 100x100x80 / 100x130x80 / 130x130x90 / 130x190x90 / 160x160x90 / 170x190x90 / 190x250x90 / 230x280x110 alüminyum buatlarda kullanılır. (**): 230x330x140 / 233x410x110 / 315x410x160 alüminyum buatlarda kullanılır.

				
21324-0202-03/ 0204-03/ 0206-03	3197-300-0300	3197-315-0300	21311-1314-06	21311-1322-06

					
21311-1318-06	21310-1419-06	3197-125-0600	3197-125-0700	3197-125-0900	3197-225-0600

					
3340-340-0600 / 3340-350-0600	21101-3923-06 / 21101-3924-06 / 21101-3926-06	3340-318-0600	3340-315-0300	3197-600-0600	3197-605-0600

									
27315-4000-07_09 / 27315-5000-07_09 / 27315-6000-07_09					27315-8000-06	27400-0000-00	3390-1200-0000		



Referans	Ürün Tanımı	Koruma Sınıfı	Ambalaj	t / Adet
			Kutu / Koli	

AKSESUARLAR (SİGORTA MODÜLLERİ)

3340-305-0600	4' lü Sigorta Modülü	IP 54	25	26,70
3340-307-0600	6' lı Sigorta Modülü	IP 54	20	40,50
3340-309-0600	8' li Sigorta Modülü	IP 54	10	57,00
3340-313-0600	12' li Sigorta Modülü	IP 54	10	80,50
3340-321-0600	18' li Sigorta Modülü	IP 54	15	126,10
3340-304-0600	4' lü Sigorta Modülü	IP 67	25	30,60
3340-306-0600	6' lı Sigorta Modülü	IP 67	20	45,40
3340-308-0600	8' li Sigorta Modülü	IP 67	10	62,80
3340-312-0600	12' li Sigorta Modülü	IP 67	10	89,10
3340-320-0600	18' li Sigorta Modülü	IP 67	15	139,90
3340-325-0600	4' lü Sigorta Modülü (Derin - Ray Adaptörü ve Rayla Beraber)	IP 54	20	35,60
3340-327-0600	6' lı Sigorta Modülü (Derin - Ray Adaptörü ve Rayla Beraber)	IP 54	5	53,10
3340-331-0600	8' li Sigorta Modülü (Derin - Ray Adaptörü ve Rayla Beraber)	IP 54	5	74,30
3340-335-0600	12' li Sigorta Modülü (Derin - Ray Adaptörü ve Rayla Beraber)	IP 54	5	105,20
3340-324-0600	4' lü Sigorta Modülü (Derin - Ray Adaptörü ve Rayla Beraber)	IP 67	20	38,60
3340-326-0600	6' lı Sigorta Modülü (Derin - Ray Adaptörü ve Rayla Beraber)	IP 67	5	59,10
3340-330-0600	8' li Sigorta Modülü (Derin - Ray Adaptörü ve Rayla Beraber)	IP 67	5	95,90
3340-334-0600	12' li Sigorta Modülü (Derin - Ray Adaptörü ve Rayla Beraber)	IP 67	5	137,00
3340-325-0601	4' lü Sigorta Modülü (Derin - Metal Ray Adaptörü ve Rayla Beraber)	IP 54	5	48,10
3340-327-0601	6' lı Sigorta Modülü (Derin - Metal Ray Adaptörü ve Rayla Beraber)	IP 54	5	73,00
3340-331-0601	8' li Sigorta Modülü (Derin - Metal Ray Adaptörü ve Rayla Beraber)	IP 54	5	102,50
3340-335-0601	12' li Sigorta Modülü (Derin - Metal Ray Adaptörü ve Rayla Beraber)	IP 54	5	145,50
3340-339-0601	18' li Sigorta Modülü (Derin - Metal Ray Adaptörü ve Rayla Beraber)	IP 54	6	226,10
3340-324-0601	4' lü Sigorta Modülü (Derin - Metal Ray Adaptörü ve Rayla Beraber)	IP 67	20	54,30
3340-326-0601	6' lı Sigorta Modülü (Derin - Metal Ray Adaptörü ve Rayla Beraber)	IP 67	5	81,00
3340-330-0601	8' li Sigorta Modülü (Derin - Metal Ray Adaptörü ve Rayla Beraber)	IP 67	5	112,70
3340-334-0601	12' li Sigorta Modülü (Derin - Metal Ray Adaptörü ve Rayla Beraber)	IP 67	5	160,20
3340-338-0601	18' li Sigorta Modülü (Derin - Metal Ray Adaptörü ve Rayla Beraber)	IP 67	6	253,50

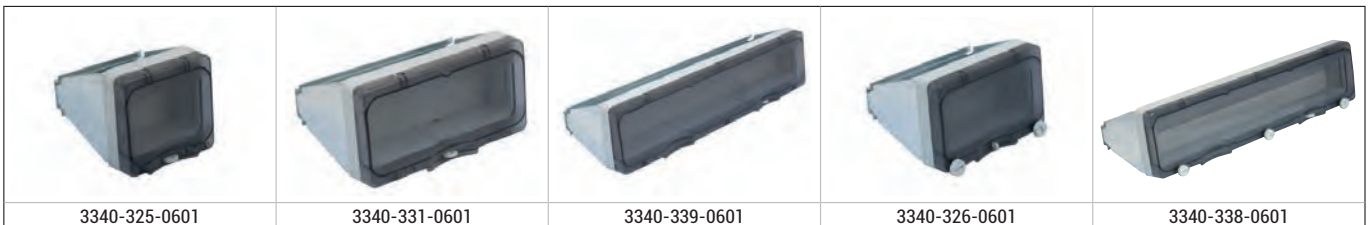

Referans	Ürün Tanımı	Koruma Sınıfı	Ambalaj	t / Adet
			Kutu / Koli	

PG TİP GEÇMELİ RAKORLAR (gri)

3190-521-0600	TGP 13.5 Geçmeli Rakor (gri)	IP 55	100	2,30
3190-522-0600	TGP 16 Geçmeli Rakor (gri)	IP 55	100	2,70
3190-523-0600	TGP 21 Geçmeli Rakor (gri)	IP 55	100	3,20
3190-524-0600	TGP 29 Geçmeli Rakor (gri)	IP 55	100	3,90

PG TİP GEÇMELİ RAKORLAR (siyah)

3191-521-0300	TGP 13.5 Geçmeli Rakor (siyah)	IP 55	100	2,30
3191-522-0300	TGP 16 Geçmeli Rakor (siyah)	IP 55	100	2,70
3191-523-0300	TGP 21 Geçmeli Rakor (siyah)	IP 55	100	3,20
3191-524-0300	TGP 29 Geçmeli Rakor (siyah)	IP 55	100	3,90

METRİK TİP GEÇMELİ RAKORLAR (gri)

21190-1380-06	M20 Geçmeli Rakor (gri)	IP 55	100	3,60
21190-1385-06	M32 Geçmeli Rakor (gri)	IP 55	100	3,90
21190-1390-06	M40 Geçmeli Rakor (gri)	IP 55	100	4,30

METRİK TİP GEÇMELİ RAKORLAR (siyah)

21190-1380-03	M20 Geçmeli Rakor (siyah)	IP 55	100	3,60
21190-1385-03	M32 Geçmeli Rakor (siyah)	IP 55	100	3,90
21190-1390-03	M40 Geçmeli Rakor (siyah)	IP 55	100	4,30

PG TİP SOMUNLU RAKORLAR (plastik)

3192-531-0600	PG 7	IP 68	450	3,10
3192-532-0600	PG 9	IP 68	300	3,40
3192-533-0600	PG 11	IP 68	200	4,10
3192-534-0600	PG 13.5	IP 68	175	4,30
3192-535-0600	PG 16	IP 68	125	4,70
3192-536-0600	PG 21	IP 68	75	6,20
3192-537-0600	PG 29	IP 68	40	10,90
3192-538-0600	PG 36	IP 68	20	14,70
3192-539-0600	PG 42	IP 68	15	18,80
3192-540-0600	PG 48	IP 68	12	23,20

METRİK TİP SOMUNLU RAKORLAR (plastik)

3193-541-0600	M 12x1.5	IP 68	450	4,70
3193-542-0600	M 16x1.5	IP 68	200	5,40
3193-543-0600	M 20x1.5	IP 68	125	6,20
3193-544-0600	M 25x1.5 (16A-32A duvar gövde için)	IP 68	75	10,10
3193-545-0600	M 32x1.5 (63A duvar gövde ön giriş için)	IP 68	40	17,80
3193-546-0600	M 40x1.5 (63A duvar gövde arka giriş için)	IP 68	20	34,20
3193-547-0600	M 50x1.5 (125A duvar gövde arka giriş için)	IP 68	15	47,90
3193-548-0600	M 63x1.5	IP 68	12	65,50



Referans	Ürün Tanımı	Koruma Sınıfı	Ambalaj	t / Adet
			Kutu / Koli	

PG TİP SOMUNLU RAKORLAR (metal)

3194-531-0600	PG 7	IP 68	50	17,70
3194-532-0600	PG 9	IP 68	50	25,40
3194-533-0600	PG 11	IP 68	50	29,70
3194-534-0600	PG 13.5	IP 68	40	34,20
3194-535-0600	PG 16	IP 68	50	39,70
3194-536-0600	PG 21	IP 68	25	63,60
3194-537-0600	PG 29	IP 68	20	78,80
3194-538-0600	PG 36	IP 68	10	150,40
3194-539-0600	PG 42	IP 68	10	288,60
3194-540-0600	PG 48	IP 68	10	380,70

METRİK TİP SOMUNLU RAKORLAR (metal)

3195-541-0600	M 12x1.5	IP 68	50	23,60
3195-542-0600	M 16x1.5	IP 68	50	26,60
3195-543-0600	M 20x1.5	IP 68	50	34,20
3195-544-0600	M 25x1.5 (16A-32A duvar gövde için)	IP 68	50	43,20
3195-545-0600	M 32x1.5 (63A duvar gövde ön giriş için)	IP 68	25	63,60
3195-546-0600	M 40x1.5 (63A duvar gövde arka giriş için)	IP 68	25	92,10
3195-547-0600	M 50x1.5 (125A duvar gövde arka giriş için)	IP 68	10	164,40
3195-548-0600	M 63x1.5	IP 68	10	300,50



Boy Size	Delik Çapı Hole Dia.	Kablo Çapı Cable Dia.	Diş Boyu Thread Length	Köşe Çapı Corners	
	C	B	D	AA	E
PG-7	12.5	3-6.5	7.5	15	17
PG-9	15.5	4-8	10	19	22
PG-11	18.5	5-10	10	22	25
PG-13.5	20.5	6-12	10	24	27
PG-16	22.5	10-14	10	27	31
PG-21	28.5	13-18	10	33	38
PG-29	37.5	18-25	10.5	42	48
PG-36	47.0	22-32	16	53	60
PG-42	55.0	32-38	14	60	68
PG-48	60.0	37-44	14	66	73

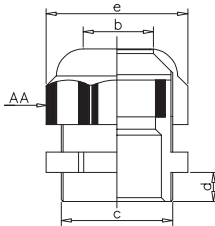

Plastik Rakorlar
PG ve METRİK

Boy Size	Delik Çapı Hole Dia.	Kablo Çapı Cable Dia.	Diş Boyu Thread Length	Köşe Çapı Corners	
	C	B	D	AA	E
PG-7	12.5	3-6	7	15	17
PG-9	15.5	4-8	7	18	20
PG-11	18.5	5-10	7	20	23
PG-13.5	20.5	6-12	7	22	25
PG-16	22.5	10-14	8	24	27
PG-21	28.5	13-18	8	30	34
PG-29	37.5	18-25	8	40	45
PG-36	47.0	24-32	10	55	61
PG-42	55.0	32-38	12	58	65
PG-48	60.0	37-44	12	65	72

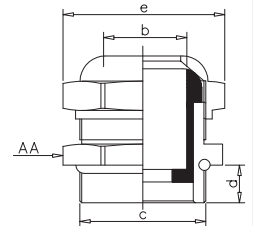

Metal Rakorlar
PG ve METRİK

METRİK TİP SOMUNLU RAKORLAR (PLASTİK GÖVDELİ ÇOK KONTAKLI ÜRÜNLER İÇİN)

3193-549-0300	M25 Rakor Seti - Siyah	IP 67	10	7,60
3193-549-0600	M25 Rakor Seti - Gri	IP 67	10	7,60



3193-549-0300

3193-549-0600

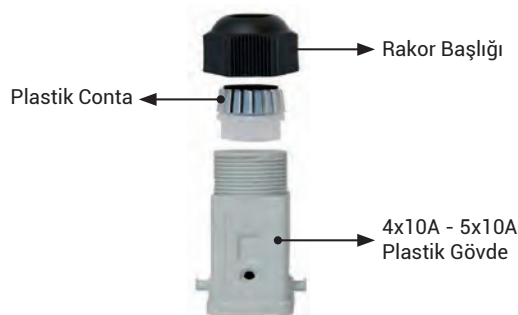

IP KORUMA SINIFI TABLOSU

IP <input type="text"/> <input type="text"/>		KATI CİSİMLERE KARŞI KORUMA	SIVILARA KARŞI KORUMA
0	Korumasız	Korumasız	0
1	Yabancı katı cisimlere karşı koruma ≥ 50 mm \emptyset	Dikey düşen su damlalarına karşı koruma	1
2	Yabancı katı cisimlere karşı koruma $\geq 12,5$ mm \emptyset	15° eğimle dikey düşen su püskürtmelerine karşı koruma	2
3	Yabancı katı cisimlere karşı koruma $\geq 2,5$ mm \emptyset	Su püskürtmesine karşı koruma	3
4	Yabancı katı cisimlere karşı koruma $\geq 1,0$ mm \emptyset	Çarpan suya karşı koruma	4
5	Toza karşı koruma	Basınçlı suya karşı koruma	5
6	Toz geçirmez	Güçlü basınçta gelen suya karşı koruma	6
ÖRNEKLER		Geçici olarak suya batmanın etkilerine karşı koruma	7
IP44: Toza karşı 4, suya karşı 4 koruma sınıfı		Suya sürekli daldırma etkilerine karşı koruma	8
IP54: Toza karşı 6, suya karşı 5 koruma sınıfı			
IP67: Toza karşı 6, suya karşı 7 koruma sınıfı			
IP68: Toza karşı 6, suya karşı 8 koruma sınıfı			

IK KORUMA SINIFI

IK <input type="text"/>		DARBELERE KARŞI KORUMA
0	Korumasız	0
1	0,150 Jul'e kadar dabra dayanımı	1
2	0,200 Jul'e kadar dabra dayanımı	2
3	0,350 Jul'e kadar dabra dayanımı	3
4	0,500 Jul'e kadar dabra dayanımı	4
5	0,700 Jul'e kadar dabra dayanımı	5
6	1,00 Jul'e kadar dabra dayanımı	6
7	2,00 Jul'e kadar dabra dayanımı	7
8	5,00 Jul'e kadar dabra dayanımı	8
9	10,00 Jul'e kadar dabra dayanımı	9
10	20,00 Jul'e kadar dabra dayanımı	10



KALİTE YÖNETİM SİSTEMİ BELGESİ

QUALITY MANAGEMENT SYSTEM CERTIFICATE



TÜRK STANDARLARI ENSTİTÜSÜ
bu belge ile

TP ELEKTRİK MALZEMELERİ SAN. VE TİC. A.Ş.
KEMALPAŞA OSB MAH. 600 SOK. NO:364
KEMALPAŞA -
İZMİR / TÜRKİYE

kavulduğu TS EN ISO 9001:2015 şartlarına uygun bir KALİTE YÖNETİM SİSTEMİNE sahip olduğunu onaylar.

Belge kapsamı Ek'te verilmiştir



Bu belge belgenin geçerliliği açısından kullanılmaya elverişli değildir.

TURKISH STANDARDS INSTITUTION
hereby certifies that the organization

TP ELEKTRİK MALZEMELERİ SAN. VE TİC. A.Ş.
KEMALPAŞA OSB MAH. 600 SOK. NO:364
KEMALPAŞA -
İZMİR / TÜRKİYE

has a **QUALITY MANAGEMENT SYSTEM** which fulfills the requirements of the **TS EN ISO 9001:2015**

Scope of the certificate is given in annex

Belge No / Certificate No
KY-3251-04/14-R15

Belge Tarihi / Date of Certificate
10.11.2020

Geçerlilik Tarihi / Valid Until
10.11.2023

Revizyon Tarihi / Date of Revision
10.11.2020

İlk Belge Tarihi / Initial Certification Date
04.10.2004

This certificate is valid provided that it complies with the certification requirements in standards.



TÜRK STANDARLARI ENSTİTÜSÜ
TURKISH STANDARDS INSTITUTION

Sistem Belgelemede Grup Başkanı
Head of System Certification Group



Mesut Duru

Türk Standardları Enstitüsü Türk Akreditasyon Kurumu TÜRKAK tarafından akredite edilmiştir.
Turkish Standards Institution, has been accredited by the Turkish Accreditation Agency TÜRKAK.

TS EN ISO 9001:2015

TURKISH STANDARDS INSTITUTION
TURKISH STANDARDS INSTITUTION
CERTIFICATE OF CONFORMITY TO TURKISH STANDARDS

KY-3251-04/14-R15

TP ELEKTRİK MALZEMELERİ SAN. VE TİC. A.Ş.
KEMALPAŞA OSB MAH. 600 SOK. NO:364
KEMALPAŞA -
İZMİR / TÜRKİYE

TS EN ISO 9001:2015

TURKISH STANDARDS INSTITUTION
TURKISH STANDARDS INSTITUTION
CERTIFICATE OF CONFORMITY TO TURKISH STANDARDS

KY-3251-04/14-R15

TP ELEKTRİK MALZEMELERİ SAN. VE TİC. A.Ş.
KEMALPAŞA OSB MAH. 600 SOK. NO:364
KEMALPAŞA -
İZMİR / TÜRKİYE

TS EN ISO 9001:2015

TURKISH STANDARDS INSTITUTION
TURKISH STANDARDS INSTITUTION
CERTIFICATE OF CONFORMITY TO TURKISH STANDARDS

KY-3251-04/14-R15

TP ELEKTRİK MALZEMELERİ SAN. VE TİC. A.Ş.
KEMALPAŞA OSB MAH. 600 SOK. NO:364
KEMALPAŞA -
İZMİR / TÜRKİYE

TS EN ISO 9001:2015

TURKISH STANDARDS INSTITUTION
TURKISH STANDARDS INSTITUTION
CERTIFICATE OF CONFORMITY TO TURKISH STANDARDS

KY-3251-04/14-R15

TP ELEKTRİK MALZEMELERİ SAN. VE TİC. A.Ş.
KEMALPAŞA OSB MAH. 600 SOK. NO:364
KEMALPAŞA -
İZMİR / TÜRKİYE

TS EN ISO 9001:2015

TURKISH STANDARDS INSTITUTION
TURKISH STANDARDS INSTITUTION
CERTIFICATE OF CONFORMITY TO TURKISH STANDARDS

KY-3251-04/14-R15

TP ELEKTRİK MALZEMELERİ SAN. VE TİC. A.Ş.
KEMALPAŞA OSB MAH. 600 SOK. NO:364
KEMALPAŞA -
İZMİR / TÜRKİYE

TS EN ISO 9001:2015

TURKISH STANDARDS INSTITUTION
TURKISH STANDARDS INSTITUTION
CERTIFICATE OF CONFORMITY TO TURKISH STANDARDS

KY-3251-04/14-R15

TP ELEKTRİK MALZEMELERİ SAN. VE TİC. A.Ş.
KEMALPAŞA OSB MAH. 600 SOK. NO:364
KEMALPAŞA -
İZMİR / TÜRKİYE

TS EN ISO 9001:2015

TURKISH STANDARDS INSTITUTION
TURKISH STANDARDS INSTITUTION
CERTIFICATE OF CONFORMITY TO TURKISH STANDARDS

KY-3251-04/14-R15

TP ELEKTRİK MALZEMELERİ SAN. VE TİC. A.Ş.
KEMALPAŞA OSB MAH. 600 SOK. NO:364
KEMALPAŞA -
İZMİR / TÜRKİYE

TS EN ISO 9001:2015

TURKISH STANDARDS INSTITUTION
TURKISH STANDARDS INSTITUTION
CERTIFICATE OF CONFORMITY TO TURKISH STANDARDS

KY-3251-04/14-R15

TP ELEKTRİK MALZEMELERİ SAN. VE TİC. A.Ş.
KEMALPAŞA OSB MAH. 600 SOK. NO:364
KEMALPAŞA -
İZMİR / TÜRKİYE

TS EN ISO 9001:2015

TURKISH STANDARDS INSTITUTION
TURKISH STANDARDS INSTITUTION
CERTIFICATE OF CONFORMITY TO TURKISH STANDARDS

KY-3251-04/14-R15

TP ELEKTRİK MALZEMELERİ SAN. VE TİC. A.Ş.
KEMALPAŞA OSB MAH. 600 SOK. NO:364
KEMALPAŞA -
İZMİR / TÜRKİYE

TS EN ISO 9001:2015

TURKISH STANDARDS INSTITUTION
TURKISH STANDARDS INSTITUTION
CERTIFICATE OF CONFORMITY TO TURKISH STANDARDS

KY-3251-04/14-R15

TP ELEKTRİK MALZEMELERİ SAN. VE TİC. A.Ş.
KEMALPAŞA OSB MAH. 600 SOK. NO:364
KEMALPAŞA -
İZMİR / TÜRKİYE

TS EN ISO 9001:2015

TURKISH STANDARDS INSTITUTION
TURKISH STANDARDS INSTITUTION
CERTIFICATE OF CONFORMITY TO TURKISH STANDARDS

KY-3251-04/14-R15

TP ELEKTRİK MALZEMELERİ SAN. VE TİC. A.Ş.
KEMALPAŞA OSB MAH. 600 SOK. NO:364
KEMALPAŞA -
İZMİR / TÜRKİYE

TS EN ISO 9001:2015

TURKISH STANDARDS INSTITUTION
TURKISH STANDARDS INSTITUTION
CERTIFICATE OF CONFORMITY TO TURKISH STANDARDS

KY-3251-04/14-R15

TP ELEKTRİK MALZEMELERİ SAN. VE TİC. A.Ş.
KEMALPAŞA OSB MAH. 600 SOK. NO:364
KEMALPAŞA -
İZMİR / TÜRKİYE

TS EN ISO 9001:2015

TURKISH STANDARDS INSTITUTION
TURKISH STANDARDS INSTITUTION
CERTIFICATE OF CONFORMITY TO TURKISH STANDARDS

KY-3251-04/14-R15

TP ELEKTRİK MALZEMELERİ SAN. VE TİC. A.Ş.
KEMALPAŞA OSB MAH. 600 SOK. NO:364
KEMALPAŞA -
İZMİR / TÜRKİYE

TS EN ISO 9001:2015

TURKISH STANDARDS INSTITUTION
TURKISH STANDARDS INSTITUTION
CERTIFICATE OF CONFORMITY TO TURKISH STANDARDS

KY-3251-04/14-R15

TP ELEKTRİK MALZEMELERİ SAN. VE TİC. A.Ş.
KEMALPAŞA OSB MAH. 600 SOK. NO:364
KEMALPAŞA -
İZMİR / TÜRKİYE

TS EN ISO 9001:2015

TURKISH STANDARDS INSTITUTION
TURKISH STANDARDS INSTITUTION
CERTIFICATE OF CONFORMITY TO TURKISH STANDARDS

KY-3251-04/14-R15

TP ELEKTRİK MALZEMELERİ SAN. VE TİC. A.Ş.
KEMALPAŞA OSB MAH. 600 SOK. NO:364
KEMALPAŞA -
İZMİR / TÜRKİYE



VDE Prüf- und Zertifizierungsinstitut ZEICHENGENEHMIGUNG MARKS APPROVAL TP ELEKTRIK MALZEMELERI SANAYI VE TICARET A.Ş.

VDE Prüf- und Zertifizierungsinstitut ZEICHENGENEHMIGUNG MARKS APPROVAL TP ELEKTRIK MALZEMELERI SANAYI VE TICARET A.Ş.

CCC 产品认证证书 证书编号: CQC19003211246 TP ELEKTRIK MALZEMELERI SANAYI VE TICARET A.Ş.

CCC 产品认证证书 证书编号: CQC19003211964 TP ELEKTRIK MALZEMELERI SANAYI VE TICARET A.Ş.

CCC 产品认证证书 证书编号: CQC19003211960 TP ELEKTRIK MALZEMELERI SANAYI VE TICARET A.Ş.

CCC 产品认证证书 证书编号: CQC19003211967 TP ELEKTRIK MALZEMELERI SANAYI VE TICARET A.Ş.

CCC 产品认证证书 证书编号: CQC19003211237 TP ELEKTRIK MALZEMELERI SANAYI VE TICARET A.Ş.

CCC 产品认证证书 证书编号: CQC19003211245 TP ELEKTRIK MALZEMELERI SANAYI VE TICARET A.Ş.

CCC 产品认证证书 证书编号: CQC19003211956 TP ELEKTRIK MALZEMELERI SANAYI VE TICARET A.Ş.

CCC 产品认证证书 证书编号: CQC19003211239 TP ELEKTRIK MALZEMELERI SANAYI VE TICARET A.Ş.

CCC 产品认证证书 证书编号: CQC19003211954 TP ELEKTRIK MALZEMELERI SANAYI VE TICARET A.Ş.

CCC 产品认证证书 证书编号: CQC19003211236 TP ELEKTRIK MALZEMELERI SANAYI VE TICARET A.Ş.

CCC 产品认证证书 证书编号: CQC19003211601 TP ELEKTRIK MALZEMELERI SANAYI VE TICARET A.Ş.

ERC CERTIFICATION CERTIFICATE TP ELEKTRIK MALZEMELERI SANAYI VE TICARET A.Ş.

ERC CERTIFICATION CERTIFICATE TP ELEKTRIK MALZEMELERI SANAYI VE TICARET A.Ş.

ERC CERTIFICATION CERTIFICATE TP ELEKTRIK MALZEMELERI SANAYI VE TICARET A.Ş.



tpelectric



@tpelectric



@tpelectric



tpelectric

TP ELEKTRİK MALZEMELERİ SAN. ve TİC. A.Ş. BÖLGE TEMSİLCİLİKLERİ

Merkez / Fabrika:

Kemalpaşa OSB Mahallesi 600 Sok. No:364 35730 Kemalpaşa / İZMİR
Tel : 0.232 880 90 01 (Pbx) Fax : 0.232 880 90 02

Marmara Bölgesi:

Gsm (Anadolu Yakası): 0.533 930 18 85
Gsm (Anadolu Yakası): 0.533 272 87 56

Gsm (Avrupa Yakası) : 0.533 368 93 77
Gsm (Avrupa Yakası) : 0.530 665 41 46

Ege ve Batı Akdeniz Bölgesi:

Gsm: 0.530 280 16 00

Bursa - Eskişehir Bölgesi:

Gsm: 0.533 257 47 42

İç Anadolu Bölgesi:

Gsm: 0.532 590 25 35

Konya - Kayseri Bölgesi:

Gsm : 0.533 894 91 32

Doğu ve Güneydoğu Anadolu Bölgesi:

Gsm: 0.533 729 25 24

Karadeniz Bölgesi:

Gsm: 0.537 397 70 82